

/24

PROVENZA

INDICE ALFABETICO

Alphabetical index
Index alphabétique
Alphabetischen index
Índice alfabético
Алфавитный указатель

Alter	30
Ego *	36
Eureka *	44
Evo-Q	52
Gesso	56
Groove	62
Karman	68
Provoak *	74
Q-Stone	82
Re-Play Concrete *	84
Re-Use	94
Revival *  	98
Salt Stone *	104
Unique Bleu	112
Unique Infinity	120
Unique Marble	132
Unique Travertine *	140

* R11 disponibile per questa collezione.

R11 available for this collection.
R11 disponible pour cette collection.
R11 für diese Kollektion erhältlich.
R11 disponible para esta colección.
R11 доступен для этой коллекции.



La tecnologia Silktech combina prestazioni antiscivolo elevate e una superficie ceramica setosa al tatto.

The Silktech technology combines excellent anti-slip performances with a ceramic surface that's silky to the touch.

FASCIA DI PREZZO

Price band | Gamme de prix | Preisgruppe | Franja de precio | Код ценового сегмента

● Prezzo al Mq
Price per Sqm | Prix au m² | Preis pro Qm | Precio por Mc | Цена за кв.м.

● Prezzo al Pezzo
Price per piece | Prix à l'unité | Preis pro Stück | Precio por pieza | Цена за штуку

Sistema Gestione Integrato Integrated Management System Système de gestion intégré Integriertes Management system Sistema de gestión integrado Интегрированная система менеджмента	6
---	---

Applicazioni Tecniche

Technical Applications Applications Techniques Technische Anwendungsbereiche Aplicaciones Técnicas Технические Применения	
Pave & Go	156

Facciate ventilate Ventilated Facade Façade Ventilée Vorgehängte Hinterlüftete Fassade Fachada Ventilada Вентилируемый Фасад	170
---	-----



Pavimenti sopraelevati Cavity Floors Planchers Surélevés Doppelböden Pavimentos Sobreelevados Фальшполы	180
--	-----



Sezione tecnica

Technical information Section technique Technische Angaben Sección técnica Технический раздел	190
---	-----

INDICE PER FORMATO

Index by format
Index selon le format
Index nach format
Índice por formato
Индекс по формату

120x278  6,5 mm.	
Unique Infinity	120
Unique Marble	132
Unique Travertine	140
120x120  6,5 mm.	
Unique Marble	132

90x180  10 mm.	
Salt Stone	104
Unique Marble	132
Unique Travertine	140
22,5x180  10 mm.	
Provoak	74

120x120  9 / 9,5 mm.	
Gesso	56
Re-Play Concrete	84
Unique Bleu	112
Unique Infinity	120
Unique Travertine *	140

80x160  9,5 mm.	
Re-Play Concrete	84
26,5x160  9,5 mm.	
Revival	98

60x120  9 / 9,5 mm.	
Ego *	36
Eureka *	44
Evo-Q	52
Groove	62
Karman	68
Re-Play Concrete *	84
Re-Use	94
Salt Stone *	104
Unique Bleu	112
Unique Infinity *	120
Unique Marble	132
Unique Travertine *	140

30x120  9,5 mm.	
Provoak	74

20x120  9,5 mm.	
Alter	30
Ego	36
Provoak *	74
Revival *	98

90x90  9,5 mm.	
Karman	68
Unique Marble	132
Unique Travertine	140
45x90  9,5 mm.	
Re-Use	94

80x80  9 / 9,5 mm.	
Eureka	44
Gesso	56
Groove	62
Re-Play Concrete	84
Salt Stone	104
Unique Bleu	112
Unique Infinity	120

40x80  9,5 mm.	
Gesso	56
Unique Bleu	112

60x60  9 / 9,5 mm.	
Ego	36
Eureka	44
Gesso	56
Groove	62
Karman	68

Re-Play Concrete	84
Re-Use	94
Salt Stone	104
Unique Bleu	112
Unique Infinity	120
Unique Travertine	140

30x60  9 / 9,5 mm.	
Ego	36
Eureka	44
Evo-Q	52
Gesso	56
Groove	62
Karman	68

Q-Stone	82
Re-Play Concrete	84
Re-Use	94
Salt Stone	104
Unique Infinity	120
Unique Marble	132
Unique Travertine	140

7,5x60  9,5 mm.	
Evo-Q	52
Unique Travertine	140
6,5x60  9,5 mm.	
Alter	30
Ego	36

Chevron 11x54  9 mm.	
Revival	98

30x30  9,5 mm.	
Eureka	44

7,5x30  9,5 mm.	
Eureka	44

7,5x15  9,5 mm.	
Eureka	44

Esagona 22x19,3  9,5 mm.	
Eureka	44

Losanga 7,5x30  9,5 mm.	
Eureka	44

Multiformato OPUS  9,5 mm.	
Unique Bleu	112
Unique Travertine	140

60x120  R11	
Ego	36
Unique Infinity	120
Unique Travertine	140

40x120  R11	
Provoak	74
Revival	98

80x80  R11	
Groove	62
Karman	68
Re-Play Concrete	84
Salt Stone	104
Unique Bleu	112

DAL 1961 ECCELLENZA E INNOVAZIONE NELLA CERAMICA.

Dal 1961 siamo tra i leader mondiali nel settore della ceramica. Con passione e visione ideiamo, produciamo e distribuiamo in tutti i continenti materiali in gres porcellanato di qualità superlativa per 5 brand - Emilceramica, Ergon, Level, Provenza e Viva - perpetuando e rinnovando il meglio del Made in Italy. Curiamo fin nei minimi dettagli anche le fasi di assistenza e post vendita, certi che perseguire l'eccellenza e l'innovazione in ogni singolo aspetto del nostro lavoro sia la strada maestra per soddisfare appieno i nostri clienti e rafforzare quella reputazione di partner solido, reattivo e affidabile che resta il nostro più prezioso capitale.



EXCELLENCE AND INNOVATION IN CERAMIC COVERINGS SINCE 1961

We have been a world leader in ceramic coverings since 1961. With passion and vision, we design, produce and globally distribute superlative quality porcelain stoneware materials for 5 brands - Emilceramica, Ergon, Level, Provenza and Viva - perpetuating and renewing the best of Italian style and manufacturing.

We also take care of technical service and after-sales down to the tiniest detail, in the firm belief that pursuing excellence and innovation in every single aspect of what we do is the secret to fully satisfying our customers, and reinforcing our reputation as a sound, responsive, reliable partner: our most valuable asset.

DEPUIS 1961, EXCELLENCE ET INNOVATION EN CÉRAMIQUE

Depuis 1961, nous sommes parmi les chefs de file mondiaux dans le secteur de la céramique. Nous fabriquons et distribuons, avec passion et avec clairvoyance, sur tous les continents, un grès cérame de première qualité sous 5 marques - Emilceramica, Ergon, Level, Provenza et Viva - en perpétuant et en modernisant le meilleur du Made in Italy.

Nous apportons aussi une très grande attention à l'assistance et à l'après-vente, parce que nous sommes d'avis que la poursuite de l'excellence et de l'innovation, à toutes les étapes de notre travail, est la seule et unique voie pour satisfaire totalement nos clients et pour consolider notre réputation de partenaire sérieux, réactif et fiable qui reste notre atout le plus précieux.

QUALITÄT UND INNOVATION IN DER KERAMIK SEIT 1961

Wir sind seit 1961 weltweit führend im Bereich Keramik. Mit Leidenschaft und visionären Ideen entwickeln und produzieren wir besonders hochwertige Feinsteinzeugmaterialien, die wir unter den 5 Markennamen Emilceramica, Ergon, Level, Provenza e Viva in allen Kontinenten vertreiben - bestes Know-how Made in Italy.

Unser besonderes Augenmerk gilt auch dem After-Sales-Service. Wir sind davon überzeugt, dass Qualität und Innovation in jedem Detail der beste Weg ist, um die Zufriedenheit unserer Kunden zu erreichen und unseren Ruf als solider, zuverlässiger und reaktionsschneller Partner zu stärken: Dies ist und bleibt unser wertvollstes Kapital.

DESDE 1961 EXCELENCIA E INNOVACIÓN EN LA CERÁMICA

Desde 1961 estamos entre las empresas punteras del mundo entero en el sector de la cerámica. Con entusiasmo y visión de futuro ideamos, producimos y distribuimos a todos los continentes materiales de gres porcelánico de calidad superlativa para cinco marcas - Emilceramica, Ergon, Level, Provenza y Viva -, perpetuando y actualizando lo mejor del Made in Italy.

También cuidamos hasta el menor de los detalles los servicios de asistencia y posventa, con la seguridad de que perseguir la excelencia y la innovación en cada uno de los aspectos de nuestro trabajo es el único camino para satisfacer plenamente a nuestros clientes y reforzar la reputación de socio sólido, ágil y fiable que constituye nuestro capital más valioso.

СОВЕРШЕНСТВО И ИННОВАЦИИ В КЕРАМИКЕ С 1961 Г.

С 1961 года мы являемся мировыми лидерами в керамическом производстве. Увлеченно и дальновидно мы разрабатываем, производим и реализуем на всех континентах планеты нашу продукцию из керамогранита высочайшего качества 5 брендов: Emilceramica, Ergon, Level, Provenza и Viva, развивая и обновляя лучшее из Made in Italy.

Мы самым тщательным образом отслеживаем также процессы поддержки и послепродажного обслуживания, веря в то, что стремление к совершенству и инновациям в каждой отдельной сфере нашей работы является верным путем к полному удовлетворению наших клиентов и к укреплению репутации надежного, динамичного и внушающего доверие партнера, что является нашим самым ценным достоянием.

PROVENZA

THE ART OF TILES

Da sempre ci muove l'ambizione di nobilitare i materiali ceramici con una raffinata sapienza artigianale. Una spiccata attitudine creativa e una ricercata cultura della manualità ci guidano nella realizzazione di manufatti di altissima qualità estetica, resi unici da dettagli e particolari estremamente curati e originali. Affascinati dalla tradizione, con meticolosità e passione la tramandiamo e al tempo stesso la rinnoviamo, attraverso una costante e meticolosa attività di ricerca e sperimentazione che mira alla creazione di prodotti ad alto tasso emozionale, da destinare a tutti i contesti architettonici nei quali si aspira a trasformare la qualità degli spazi in arte del vivere.



THE ART OF TILES

We have always been driven by the ambition to make ceramic coverings of unrivalled beauty, drawing on the finest craft tradition. Guided by a flair for creativity and an appreciation of manual skills, we realise pieces of great aesthetic quality, with exquisite, original details.

We delight in tradition, and with painstaking passion we conserve and renew it through constant, meticulous research and experimentation. Our aim is to create products with a high emotional charge, for all architectural contexts that aspire to transform quality of spaces into the art of living.

THE ART OF TILES

Nous visons depuis toujours à ennoblir la céramique par un savoir-faire artisanal très raffiné. Une forte vocation créative et une culture profonde du travail manuel nous permettent de créer des produits de très haute qualité esthétique, qui se distinguent par des détails originaux et peaufinés dans les moindres détails. Nous sommes fascinés par la tradition que nous communiquons et renouvelons avec méticulosité et avec passion, en exécutant sans interruption un travail intense de recherche et d'expérimentation qui vise à l'invention de produits capables d'émouvoir, à poser dans tous les contextes architecturaux où l'on veut transformer la qualité des espaces en art de vivre.

THE ART OF TILES

Seit jeher ist es unser Anliegen, Keramikmaterial durch Handwerkskunst das gewisse Etwas zu geben. Unsere starke kreative und handwerkliche Ausrichtung unserer Tätigkeit ist die Grundlage für die Herstellung von Erzeugnissen höchster Qualität, die durch ihre originellen und mit großer Sorgfalt ausgearbeiteten Details einzigartig sind.

Für uns hat Tradition ihren besonderen Reiz, Traditionspflege wird bei uns großgeschrieben. Unser Wissen und unsere Fertigkeiten erweitern wir laufend durch tiefgreifende Forschungs- und Entwicklungsarbeit, die auf die Erschaffung emotional ansprechender Produkte für Architekturprojekte abzielt, in denen Wohnqualität zu einem Stück Lebenskunst wird.

THE ART OF TILES

Siempre nos ha movido la pretensión de ennoblecer los materiales cerámicos con una refinada sabiduría artesanal. Una sobresaliente aptitud creativa y una sofisticada cultura de la manualidad nos guían en la realización de manufacturas de muy alta calidad estética, únicas gracias a detalles y peculiaridades extremadamente cuidadosos y originales.

Fascinados por la tradición, con meticulosidad y entusiasmo, la transmitimos y al mismo tiempo la actualizamos, gracias a una constante y minuciosa actividad de investigación y experimentación orientada a crear productos de alto valor emocional destinados a toda suerte de contextos arquitectónicos cuya aspiración sea convertir la calidad de los espacios en arte de vivir.

THE ART OF TILES

Извечно нами движет стремление украсить керамические материалы изысканным ремесленным мастерством. Выраженное креативное призвание и утонченная культура ручного труда являются нашими ориентирами в изготовлении изделий высочайшего эстетического качества, которые становятся уникальными благодаря тщательно продуманным и оригинальным деталям и особенностям. Очаровываясь традициями, мы заботливо и увлеченно передаем ее другим поколениям, одновременно обновляя ее путем непрерывной и кропотливой деятельности по исследованиям и экспериментированию, нацеленной на создание вызывающей эмоции продукции для любых архитектурных условий, в которых существует стремление превратить качество пространств в искусство жизни.

CERTIFIED
MANAGEMENT SYSTEMS

CQY
CERTIQUALITY

UNI EN ISO 9001:2015
UNI EN ISO 14001:2015
UNI ISO 45001:2018
UNI CEI EN ISO 50001:2018

SISTEMA DI GESTIONE INTEGRATO

Emilgroup eccelle nel settore ceramico anche grazie al proprio Sistema di Gestione Integrato aziendale in materia di Qualità, Ambiente, Energia, Salute e Sicurezza dei Lavoratori. Una prova tangibile dell'impegno massimo e costante che il gruppo dedica, con approccio proattivo a queste fondamentali tematiche garantendo l'assoluto rispetto degli standard più elevati in tutte le fasi del ciclo di vita del prodotto.

Una gestione che consolida e accresce la competitività del gruppo sui mercati e permette all'azienda di valutare e definire le azioni da intraprendere per realizzare prodotti sicuri, di alta qualità, innovativi, che rispettano l'ambiente e la salute dei consumatori e dei lavoratori. Grazie all'integrazione e certificazione dei quattro sistemi di gestione

- QUALITÀ
- AMBIENTE
- ENERGIA
- SALUTE & SICUREZZA DEI LAVORATORI,

Emilgroup è stata premiata con il "GOLD EXCELLENCE AWARD", riconoscimento di eccellenza gestionale che l'istituto di certificazione CERTIQUALITY conferisce alle aziende particolarmente virtuose.

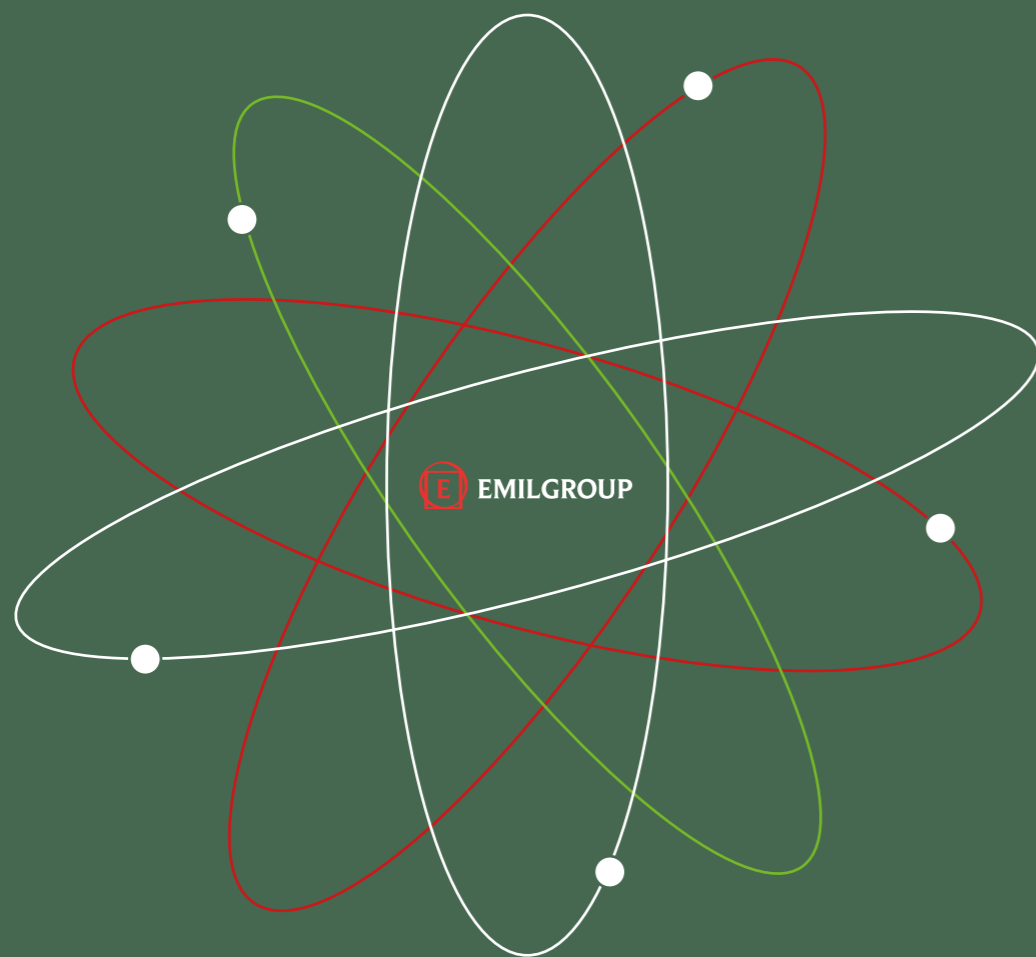

INTEGRATED MANAGEMENT SYSTEM

Emilgroup excels in the ceramics sector thanks also to its Integrated Management System in the area of Quality, the Environment, Energy and Occupational Health and Safety. Tangible proof of the significant and constant commitment the Group dedicates, with its proactive approach, to these essential areas, guaranteeing complete respect for the highest standards in all phases of the product life cycle.

A management approach that consolidates and increases the Group's competitiveness on the market and enables the company to evaluate and define the actions required to develop safe, innovative and high quality products that respect the environment and the health of consumers and workers.

Thanks to the integration and certification of its four management systems
- QUALITY - ENVIRONMENT - ENERGY - OCCUPATIONAL HEALTH AND SAFETY

Emilgroup has received the "GOLD EXCELLENCE AWARD" for managerial excellence assigned by the CERTIQUALITY certification institute to companies which excel in this field.

SYSTÈME DE GESTION INTÉGRÉ

L'excellence d'Emilgroup dans le secteur céramique repose aussi sur son Système de Management Intégré en matière de Qualité, d'Environnement, d'Énergie, de Santé et Sécurité au travail. S'inscrivant dans une démarche proactive, le groupe donne là une preuve tangible de son engagement total et constant en faveur de ces thématiques essentielles, dans le respect absolu des normes les plus élevées à toutes les étapes du cycle de vie du produit.

Cette gestion répond à un double objectif : renforcer et augmenter la compétitivité du groupe sur les marchés et permettre à l'entreprise d'évaluer et de mettre en œuvre des mesures pour fabriquer des produits sûrs, de haute qualité, innovants, respectueux de l'environnement et de la santé des consommateurs et des travailleurs.

Elle s'appuie sur l'intégration et la certification de quatre systèmes de management
- QUALITÉ - ENVIRONNEMENT - ÉNERGIE - SANTÉ ET SÉCURITÉ AU TRAVAIL

Emilgroup s'est vu remettre le « GOLD EXCELLENCE AWARD », un certificat témoignant de l'excellence en management que l'organisme de certification CERTIQUALITY décerne aux entreprises particulièrement vertueuses.

INTEGRIERTES MANAGEMENT SYSTEM

Die Emilgroup ist im Rahmen eines Integrierten Managementsystems in den Bereichen Qualität, Umweltschutz und Energie sowie Arbeits- und Gesundheitsschutz besonders gut aufgestellt. Ein greifbarer Beweis für 100 %-iges Engagement, das die Gruppe diesen grundsätzlichen Themenbereichen mit einem proaktiven Ansatz widmet, indem die unbedingte Einhaltung der höchsten Standards in allen Lebensphasen des Produkts garantiert wird.

Ein Management, das die Wettbewerbsfähigkeit der Gruppe auf den Märkten stärkt und ausbaut und es dem Unternehmen ermöglicht, die Maßnahmen zur Realisierung sicherer, hochwertiger und innovativer Produkte, die umweltfreundlich und unbedenklich für die Gesundheit der Verbraucher und Mitarbeiter sind, zu definieren und umzusetzen.

Für die Integration und Zertifizierung der Managementsysteme in den vier Bereichen
- QUALITÄT - UMWELT - ENERGIE - ARBEITS- UND GESUNDHEITSSCHUTZ
erhielt die Emilgroup den GOLD EXCELLENCE AWARD, den die Zertifizierungsstelle CERTIQUALITY besonders vorbildlichen Unternehmen verleiht.

SISTEMA DE GESTIÓN INTEGRADO

Emilgroup destaca en el sector cerámico en parte gracias a su Sistema de Gestión Integrado en la empresa en materia de Calidad, Medio Ambiente y Energía, Salud y Seguridad de los Trabajadores. Una prueba tangible del esfuerzo máximo y constante que hace el grupo, con una actitud proactiva, en relación con estos asuntos fundamentales es que se garantiza la plena observación de los estándares más elevados en todas las fases del ciclo de vida del producto.

Una gestión que consolida e incrementa la competitividad del grupo en los mercados y le permite a la empresa evaluar y definir las acciones que emprender para fabricar productos seguros, de alta calidad, innovadores, y que respeten el medio ambiente y la salud de los consumidores y los trabajadores.

Gracias a la integración y a la certificación de los cuatro sistemas de gestión
- CALIDAD - MEDIO AMBIENTE - ENERGÍA - SALUD Y SEGURIDAD DE LOS TRABAJADORES,

Emilgroup ha recibido el premio "GOLD EXCELLENCE AWARD", galardón de excelencia en la gestión que el organismo de certificación CERTIQUALITY otorga a empresas especialmente virtuosas.

ИНТЕГРИРОВАННАЯ СИСТЕМА МЕНЕДЖМЕНТА

Emilgroup лидирует в керамической отрасли также благодаря своей интегрированной системе корпоративного менеджмента в области качества, охраны окружающей среды, энергетики, здоровья и безопасности работников. Она является ярким подтверждением больших, постоянных и упреждающих усилий, которые предпринимает группа в этих фундаментально важных вопросах, гарантируя полное соблюдение самых высоких стандартов на всех этапах жизненного цикла изделия.

Данное управление укрепляет и повышает конкурентоспособность группы на рынках и позволяет компании оценивать и определять предпринимаемые действия для производства безопасной, высококачественной, инновационной продукции, уважительно относящейся к окружающей среде и здоровью потребителей и работников.

Благодаря интеграции и сертификации четырех систем менеджмента
- КАЧЕСТВО - ОКРУЖАЮЩАЯ СРЕДА - ЭНЕРГЕТИКА - ЗДОРОВЬЕ И БЕЗОПАСНОСТЬ РАБОТНИКОВ,
Emilgroup удостоилась приза «GOLD EXCELLENCE AWARD» за совершенство управления, который сертифицирующий институт CERTIQUALITY присуждает особенно отличившимся компаниям.

QUALITÀ

Nel 1997 Emilgroup ha certificato il proprio sistema di gestione per la QUALITÀ secondo la norma ISO 9001.

Il principio guida di tutte le attività aziendali è la soddisfazione delle esigenze dei suoi clienti con prodotti dal design innovativo e dagli standard qualitativi affidabili, ottenuti attraverso il miglioramento continuo di prodotti e processi.

La qualità parte dalla scelta delle materie prime più pregiate che, grazie ad una progettazione estetica e funzionale all'avanguardia, a impianti di ultima generazione, all'applicazione rigorosa degli standard produttivi, sono garanzia di un prodotto che esprime la bellezza e tutto il valore del made in Italy.

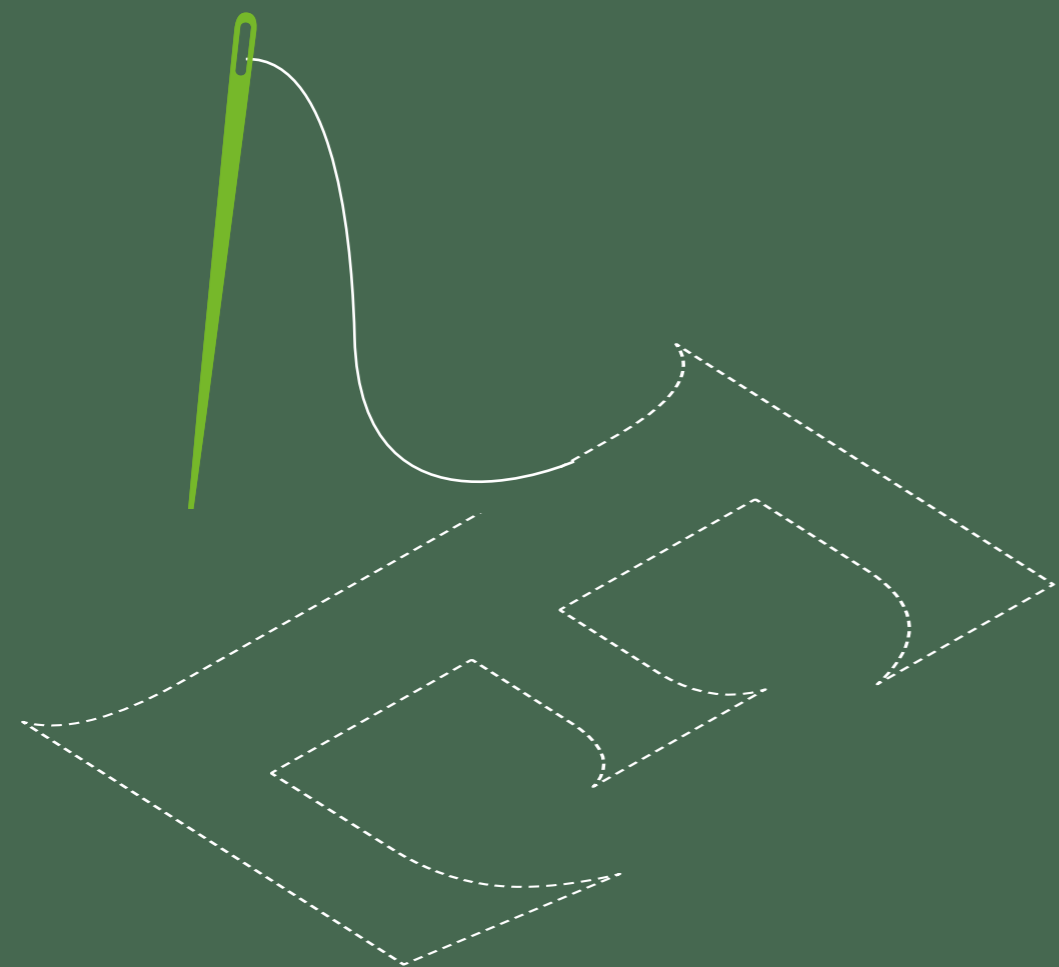

SISTEMA DI GESTIONE INTEGRATO

QUALITY

In 1997, Emilgroup certified its QUALITY management system according to the ISO 9001 standard. The company's guiding principle is the satisfaction of its customers' needs with innovative products of reliable standards of quality, produced thanks to continuous improvements to its processes and products. Quality begins with the choice of the finest raw materials which, thanks to cutting-edge aesthetic and functional designs, next-generation plants and the strict application of production standards, guarantee a product which embodies all the beauty and value of the Made in Italy label.

QUALITÉ

En 1997, Emilgroup a certifié son système de management de la QUALITÉ selon la norme ISO 9001. Un principe guide toutes les activités du groupe : satisfaire les exigences de ses clients en leur proposant des produits innovants et offrant des normes de qualité fiables, obtenus par l'amélioration continue des produits et des process. La qualité commence par le choix des meilleures matières premières. Grâce à une conception esthétique et fonctionnelle d'avant-garde, des équipements de dernière génération et l'application rigoureuse des normes de production, elles sont la garantie d'un produit qui exprime la beauté et l'excellence du Made in Italy.

QUALITÄT

1997 erlangte Emilgroup die Zertifizierung ihres Managementsystems für QUALITÄT nach der Norm ISO 9001. Aufbauend auf die kontinuierliche Verbesserung von Produkten und Prozessen sind alle Tätigkeiten darauf ausgerichtet, den Kundenbedürfnissen mit innovativem Design und zuverlässigen Qualitätsstandards gerecht zu werden. Die Qualität beginnt bei der Auswahl der hochwertigsten Rohstoffe, die dank einer zukunftsweisenden Planung in Ästhetik und Funktion, modernster Anlagen und der Einhaltung höchster Produktionsstandards die Garantie für ein Produkt sind, das die Schönheit und Wertigkeit des Made in Italy verkörpert.

CALIDAD

En 1997, Emilgroup certificó su sistema de gestión de la CALIDAD de conformidad con la norma ISO 9001. El principio que guía todas las actividades de la empresa es la satisfacción de las exigencias de sus clientes con productos de diseño innovador y con estándares cualitativos fiables, alcanzados gracias a la mejora continua de los productos y los procesos. La calidad es el resultado de la selección de las materias primas más preciadas, que —gracias a un diseño estético y funcional de vanguardia, a instalaciones de última generación y a la rigurosa aplicación de los estándares productivos— garantizan un producto que expresa la belleza y todo el valor del made in Italy.

КАЧЕСТВО

В 1997 году Emilgroup сертифицировала свою систему менеджмента КАЧЕСТВА на соответствие стандарту ISO 9001. Руководящим принципом всей корпоративной деятельности является удовлетворение потребностей своих клиентов продукцией с инновационным дизайном и надежными стандартами качества, получаемой путем непрерывного совершенствования как продукции, так и процессов. Качество начинается с выбора самого лучшего сырья, которое благодаря передовому проектированию эстетики и функциональности, производственным системам последнего поколения, строгому соблюдению стандартов качества, является залогом получения продукции, выражающей красоту и всю ценность клейма «made in Italy».

SALUTE E SICUREZZA DEI LAVORATORI

Emilgroup oltre a rispettare scrupolosamente quanto previsto dalla legislazione vigente, rafforza ed estende a 360° il proprio impegno in questo campo, attraverso i requisiti aggiuntivi previsti dal Sistema di Gestione per la Salute e la Sicurezza dei lavoratori, certificato dal 2014 come BS OHSAS 18001 e ora passato alla versione internazionale ISO 45001. I lavoratori e i loro rappresentanti sono coinvolti attivamente nel sistema di gestione con la segnalazione dei possibili miglioramenti, l'organizzazione delle squadre di emergenza, la formazione continua sui rischi e sull'uso dei dispositivi di protezione.



OCCUPATIONAL HEALTH AND SAFETY

As well as scrupulously respecting the provisions of the relevant legislation, Emilgroup strengthens and extends its commitment in this field right across the board by adopting the additional requisites of the Occupational Health and Safety Management System, certified according to the BS OHSAS 18001 standard since 2014 and now the international ISO 45001 version. Workers and their representatives are actively involved in the management system, suggesting possible improvements, organising emergency teams and undergoing continuous training on risks and the use of protective equipment.

SANTÉ ET SÉCURITÉ AU TRAVAIL

Outre le respect scrupuleux des dispositions réglementaires en vigueur, Emilgroup renforce et élargit son engagement tous azimuts en la matière en répondant aux critères supplémentaires du Système de management pour la Santé et la Sécurité au travail, certifié depuis 2014 en tant que BS OHSAS 18001 et passé depuis à la version internationale ISO 45001. Les travailleurs et leurs représentants participent activement au système de gestion à travers le signalement d'améliorations possibles, l'organisation d'équipes d'urgence, la formation continue sur les risques et l'utilisation des équipements de protection.

GESUNDHEITSSCHUTZ UND SICHERHEIT DER ARBEITNEHMER

Neben der strengen Erfüllung der geltenden Gesetzesanforderungen verstärkt und erweitert die Emilgroup ihr Engagement in diesem Bereich durch die Erfüllung der zusätzlichen Anforderungen des Arbeitsschutzmanagementsystems, das ab 2014 nach der Norm BS OHSAS 18001, die von der internationalen Version ISO 45001 abgelöst wurde, zertifiziert wurde. Alle Mitarbeiter und ihre Vertreter sind aktiv in das Managementsystem eingebunden. Dies bedeutet das Aufzeigen möglicher Verbesserungen, die Organisation von Notfallteams, die kontinuierliche Schulung über Risiken und den Gebrauch von Unfallschutzausrüstungen.

SALUD Y SEGURIDAD DE LOS TRABAJADORES

Emilgroup, además de cumplir escrupulosamente con todo lo previsto por la legislación vigente en materia de salud y seguridad en el trabajo, refuerza y amplía al máximo su compromiso adoptando los requisitos adicionales previstos por el Sistema de Gestión de Seguridad y Salud en el Trabajo, certificado desde 2014 a través de la norma BS OHSAS 18001 y en la actualidad pasado a la versión internacional ISO 45001. Los trabajadores y sus representantes se ven involucrados y participan de manera activa en el sistema de gestión, indicando posibles mejoras, organizando equipos de emergencia y recibiendo una formación continua sobre los riesgos y acerca del uso de los dispositivos de protección.

ЗДОРОВЬЕ И БЕЗОПАСНОСТЬ РАБОТНИКОВ

Помимо строгого соблюдения норм, предусмотренных действующим законодательством, Emilgroup увеличивает и расширяет на 360° свои усилия в этой сфере, выполняя дополнительные требования, предусмотренные системой менеджмента здоровья и безопасности работников, сертифицированной в 2014 году на соответствие стандарту BS OHSAS 18001, конвертированному в международный стандарт ISO 45001. Работники и их представители активно вовлекаются в эту систему менеджмента, сообщая о возможных улучшениях, организуя команды экстренных служб, проходя непрерывное обучение в вопросах рисков и использования средств защиты.

AMBIENTE

Nel 2011 Emilgroup ha certificato il proprio sistema di gestione ambientale implementato secondo la norma ISO 14001. In un'ottica globale di "life cycle perspective", l'azienda è quotidianamente impegnata nella definizione di prodotti e processi volti a ridurre l'impatto ambientale, adottando un approccio trasparente, collaborativo e previdente.

- Già nel 1982 Emilgroup è stata una delle prime aziende del settore ad instaurare un ciclo chiuso delle acque. Tali acque provenienti dagli stabilimenti produttivi, dopo essere state depurate con trattamenti chimico-fisici vengono integralmente riciclate, senza che vi sia nell'ambiente alcuno scarico di acque industriali.
- Dal 1989 Emilgroup ricicla totalmente gli scarti da lavorazione poiché riutilizza all'interno dei suoi impasti tutti gli scarti crudi e i fanghi ceramici limitando la generazione di rifiuti. Inoltre, recupera scarti produttivi da altre aziende ceramiche del comprensorio, secondo quanto previsto da specifica autorizzazione.
- Dal 2022 Emilgroup recupera anche lo scarto cotto.
- I rifiuti interni vengono attentamente differenziati e inviati al recupero presso ditte autorizzate.
- Le emissioni in atmosfera sono costantemente controllate e ben al di sotto dei limiti previsti dalle autorizzazioni, grazie ad un'attenta gestione degli impianti.
- Si utilizzano inchiostri a base acquosa per la decorazione digitale, che garantiscono l'abbattimento degli odori e non contengono sostanze dannose per gli operatori.

ENVIRONMENT

In 2011 Emilgroup certified its environmental management system implemented according to the ISO 14001 standard. Adopting a "life cycle perspective", the company is committed, on a daily basis, to developing products and processes aimed at reducing environmental impact, adopting an approach based on transparency, cooperation and prevention.

- As early as 1982 Emilgroup became one of the first companies in the industry to install a closed water cycle. After undergoing chemical-physical treatment, all wastewater from the production plants is completely recycled without any industrial water discharged into the environment.
- Emilgroup has recycled all of its processing waste since 1989, reusing all unfired reject tiles and ceramic sludge in its body mixes and limiting the generation of waste. It also recovers production waste from other ceramic companies in the district, as per a specific authorisation.
- Emilgroup has also recycled fired waste since 2022.
- Internal waste is carefully sorted and sent for recovery at authorised companies.
- Atmospheric emissions are constantly monitored and well below the limits established by the authorisations thanks to the careful management of the plants.
- The water-based inks used for digital decoration reduce odours and do not contain any harmful substances for operators.

ENVIRONNEMENT

En 2011, Emilgroup a certifié son système de management environnemental mis en œuvre selon la norme ISO 14001. Dans une optique globale de « perspective de cycle de vie », le groupe s'engage tous les jours à développer des produits et des procédures qui réduisent l'impact sur l'environnement, en adoptant une démarche transparente, collaborative et prévoyante.

- Dès 1982, Emilgroup a été l'une des premières entreprises du secteur à instaurer un circuit fermé des eaux de production. Après avoir été épurées par un traitement physico-chimique, les eaux provenant des établissements de production sont entièrement recyclées, sans aucun rejet d'eaux industrielles dans l'environnement.
- Depuis 1989, Emilgroup recycle totalement les déchets de production puisqu'il réutilise dans ses pâtes l'ensemble des déchets de production non cuits et les boues céramiques, limitant ainsi la création de déchets. Par ailleurs, conformément aux dispositions d'une autorisation spécifique, il récupère les déchets de production d'autres entreprises de céramique du district.
- Depuis 2022, Emilgroup récupère aussi les déchets cuits.
- Les déchets internes sont soigneusement triés et envoyés à des entreprises agréées pour être valorisés.
- Les émissions dans l'atmosphère sont constamment surveillées et, grâce à une gestion rigoureuse des installations, se situent bien en dessous des limites fixées par les autorisations.
- Les encres à base d'eau sont utilisées pour la décoration numérique. Elles garantissent l'élimination des odeurs et ne contiennent pas de substances nocives pour les opérateurs.

UMWELTSCHUTZ

Im Jahr 2011 erlangte Emilgroup die Zertifizierung für ihr nach der Norm ISO 14001 umgesetztes Umweltmanagementsystem. Unter dem ganzheitlichen Ansatz der Lebenszyklusperspektive arbeitet das Unternehmen transparent, kollaborativ und vorausschauend an der Entwicklung von nachhaltigen Produkten und Prozessen.

- Bereits 1982 war Emilgroup eines der ersten Unternehmen der Keramikbranche, das einen geschlossenen Wasserkreislauf einführte. Die Abwässer der Werke werden mit Hilfe von chemischen und physikalischen Verfahren geklärt und vollständig recycelt, so dass keine Industrieabwässer in die Umwelt gelangen.
- Zur Reduzierung der Abfallerzeugung recycelt Emilgroup seit 1989 alle Produktionsabfälle, d.h. ungebrannte Abfälle und keramische Schlämme werden vollständig in die Aufbereitung der Rohstoffmassen zurückgeführt. Außerdem recycelt sie aufgrund einer Sondergenehmigung die Produktionsabfälle anderer Keramikunternehmen des Gebiets.
- Seit 2022 recycelt Emilgroup auch die gebrannten Produktionsabfälle.
- Die betriebsinternen Abfälle werden sorgfältig getrennt und zum Recycling an autorisierte Stellen abgeführt.
- Die in die Luft abgegebenen Emissionen werden ständig überwacht und liegen dank einer umsichtigen Bewirtschaftung der Anlagen unter den von den Genehmigungen vorgesehenen Grenzwerten.
- Für die Dekoration mit Digitaldruck werden Druckfarben auf Wasserbasis verwendet, die geruchsneutral sind und keine gesundheitsschädlichen Stoffe enthalten.

MEDIO AMBIENTE

En 2011, Emilgroup certificó su sistema de gestión medioambiental implantado de conformidad con la norma ISO 14001. Con arreglo a un enfoque global de ciclo de vida la empresa se esfuerza día tras día en la definición de productos y procesos orientados a reducir el impacto medioambiental, adoptando un planteamiento transparente, previsor y de colaboración.

- Ya en 1982 Emilgroup fue una de las primeras empresas del sector en introducir un ciclo cerrado de aguas. Las aguas procedentes de las fábricas, tras ser depuradas mediante tratamientos físico-químicos, son recicladas por entero, de manera que se evita todo vertido de aguas industriales.
- Desde 1989 Emilgroup recicla por completo, introduciéndolos en sus masas, todos los lodos cerámicos y restos crudos de fabricación, limitando así la generación de desechos. Además recicla los restos de fabricación de otras empresas cerámicas del mismo polo productivo, de acuerdo con lo previsto por un permiso específico.
- Desde 2022, Emilgroup también recupera el tiesto cocido.
- Los residuos internos son seleccionados rigurosamente y se envían a empresas autorizadas para su reciclaje.
- Las emisiones a la atmósfera son controladas constantemente y se mantienen muy por debajo de los límites previstos por las autorizaciones, gracias a una esmerada gestión de los establecimientos productivos.
- En los procesos de decoración digital se utilizan tintas a base de agua que permiten reducir los olores y no contienen sustancias dañinas para los trabajadores.

ОКРУЖАЮЩАЯ СРЕДА

В 2011 году Emilgroup сертифицировала свою систему экологического менеджмента на соответствие стандарту ISO 14001. В глобальном видении «перспектив жизненного цикла» компания ежедневно работает над определением продукции и процессов, снижающих воздействие на окружающую среду, используя в этом подход в духе прозрачности, сотрудничества и упреждения.

- Уже в 1982 году Emilgroup стала одной из первых компаний в этой отрасли, наладившей закрытый цикл использования воды. Сточные воды с производственных предприятий проходят очистку химико-физической обработкой и полностью повторно используются, без каких-либо сбросов промышленной воды в окружающую среду.
- С 1989 года Emilgroup полностью повторно использует производственные отходы, добавляя в свои смеси весь сырой брак и керамический шлам, что снижает объем производимых отходов. Кроме того, она вывозит производственные отходы с других керамических предприятий в этом кластере, действуя в соответствии с положениями специального разрешения.
- С 2022 года Emilgroup использует в производственном процессе также отходы обожженной продукции.
- Внутренние отходы тщательно сортируются и отправляются на переработку в авторизованные компании.
- Выбросы в атмосферу постоянно проверяются и находятся на гораздо более низких уровнях, чем предусмотрено в разрешениях. Это обеспечивается внимательным управлением системами.
- Для цифровой печати используются красители на водной основе, которые снижают образование запахов и не содержат вредных веществ для операторов.

ENERGIA

Nel 2016 Emilgroup ha certificato il proprio Sistema di Gestione dell'Energia secondo la norma ISO 50001, segno tangibile del proprio impegno quotidiano per un uso dell'energia consapevole, attento e responsabile.

L'Azienda persegue il risparmio energetico grazie al monitoraggio continuo dei consumi, agli interventi di miglioramento sugli impianti produttivi, all'autoproduzione di energia tramite cogeneratore, al recupero di calore residuo che viene riutilizzato nella produzione.

SISTEMA DI GESTIONE INTEGRATO

ENERGY

In 2016 Emilgroup certified its Energy Management System according to the ISO 50001 standard, tangible proof of its daily commitment to the informed, attentive and responsible use of energy. The company pursues energy savings through the continuous monitoring of its consumption, the improvements carried out to its production plants, the self-production of energy through the cogenerator and the recovery of residual heat which is reused in production.

ÉNERGIE

En 2016, Emilgroup a certifié son système de management de l'énergie selon la norme ISO 50001, concrétisant ainsi son engagement quotidien en faveur d'une utilisation consciente, rigoureuse et responsable de l'énergie. Les économies d'énergie que poursuit l'entreprise reposent sur les éléments suivants : contrôle continu de la consommation, améliorations sur les installations de production, autoproduction d'énergie au moyen d'un cogénérateur, récupération de la chaleur résiduelle qui est réutilisée dans la production.

ENERGIE

2016 hat Emilgroup sein Energiemanagementsystem nach ISO 50001 zertifiziert. Dies ist ein deutliches Zeichen ihres täglichen Einsatzes für einen bewussten, aufmerksamen und verantwortlichen Energieverbrauch. Das Unternehmen setzt konsequent auf Energieeinsparung durch ständige Verbrauchsüberwachung, Verbesserung der Effizienz der Produktionsanlagen, Selbsterzeugung von Energie mittels Kraft-Wärme-Kopplungsanlage und Nutzung von Restwärme, die in der Produktion wiederverwertet wird.

ENERGÍA

En 2016 Emilgroup certificó su Sistema de Gestión de la Energía, implantado de conformidad con la norma ISO 50001, signo tangible de su compromiso cotidiano con un uso consciente, diligente y responsable de la energía. La empresa persigue el ahorro energético a través de la monitorización continua del consumo, de las intervenciones de mejora de las instalaciones de fabricación, de la autoproducción de energía por medio de cogeneradores, y de la recuperación del calor residual, que se reutiliza en la producción.

ЭНЕРГОЭФФЕКТИВНОСТЬ

В 2016 году Emilgroup сертифицировала свою систему энергетического менеджмента на соответствие стандарту ISO 50001, которая является весомым доказательством своих ежедневных усилий в области осознанного, внимательного и ответственного использования энергии. Компания осуществляет энергосбережение благодаря непрерывному мониторингу потребления, усовершенствованиям производственных систем, самостоятельному когенерационному производству энергии, рекуперации остаточного тепла, которое повторно используется на производстве.

RESPONSABILITÀ

La politica aziendale di Emilgroup è da sempre basata sul rispetto dell'ambiente, della salute delle persone e del tessuto socio-economico in cui opera.

Durante gli anni l'azienda si è impegnata a concretizzare i valori dell'edilizia sostenibile, con il costante miglioramento degli impatti del processo produttivo, l'attenzione alla salubrità del prodotto, la salvaguardia della salute e sicurezza di tutti i lavoratori, e non ultimo il sostegno alle persone e al territorio locale.



RESPONSABILITÀ

RESPONSIBILITY

The Emilgroup corporate policy has always been based on respect for the environment, people's health and the socioeconomic fabric of the community in which it operates. Over the years the company has sought to implement the values of sustainable construction by constantly improving the impact of its production process, focusing on the healthiness of its products, safeguarding the health and safety of all workers and, last but not least, supporting people and the local area.

RESPONSABILITÉ

Depuis toujours, Emilgroup fonde sa politique d'entreprise sur le respect de l'environnement, de la santé de ses collaboratrices et collaborateurs et du tissu socio-économique dans lequel il est implanté. Au fil des ans, l'entreprise s'est attachée à traduire concrètement les valeurs de la construction durable. Pour ce faire, elle s'est appuyée sur l'amélioration continue des impacts du processus de production, l'attention portée à la salubrité du produit, la préservation de la santé et de la sécurité de tous les travailleurs et, enfin et surtout, le soutien à la population et au territoire local.

VERANTWORTUNG

Die Unternehmenspolitik von Emilgroup basiert seit jeher auf dem Umweltschutz, auf der Gesundheit des Menschen und des sozioökonomischen Umfelds, in dem er tätig ist. Im Verlauf der Jahre setzte sich das Unternehmen dafür ein, die Werte des nachhaltigen Bauens konkret umzusetzen. Dies bedeutet: konstante Reduzierung der Umweltbelastung des Produktionsprozesses, ein Augenmerk auf die gesundheitliche Unbedenklichkeit des Produkts, Gesundheitsschutz und Sicherheit aller Mitarbeiter und nicht zuletzt die Unterstützung der Standortregion und der darin lebenden Menschen.

RESPONSABILIDAD

La política empresarial de Emilgroup se ha basado siempre en el respeto por el medio ambiente, la salud de las personas y el tejido socioeconómico en el que opera. A lo largo de los años la empresa se ha esforzado de manera concreta para preservar los valores de la construcción sostenible, con una constante mejora del impacto del proceso productivo, velando por la salubridad del producto, la salvaguardia de la salud y la seguridad de todos los trabajadores, y el apoyo a las personas y al territorio local.

ОТВЕТСТВЕННОСТЬ

Корпоративная политика Emilgroup всегда основывалась на уважении к окружающей среде, к здоровью людей и социально-экономической среде, в которой она работает. За прошедшие годы компания работала над конкретным применением ценностей экологически рационального строительства, постоянно смягчая воздействие производственного процесса, уделяя внимание безопасности продукции для здоровья, охране здоровья и безопасности всех сотрудников, и, что не менее важно, поддержке людей и территории.

EDILIZIA SOSTENIBILE



LEED

Emilgroup promuove i principi dell'edilizia sostenibile. Per questo dal 2008 è membro del Green Building Council americano (USGBC) e dal 2010 è socio del Green Building Council Italia (GBC Italia), dei quali recepisce e condivide i regolamenti, realizzando prodotti in accordo con i principi della certificazione LEED (Leadership in Energy and Environmental Design). La certificazione LEED valuta e attesta la sostenibilità ambientale, sociale ed economica degli edifici dalla fase di progettazione fino alla gestione quotidiana.

Tutti i prodotti Emilgroup contribuiscono all'ottenimento di crediti LEED nelle aree Materiali e risorse (MR), Sito sostenibile (SS), Qualità ambientale interna (EQ).

CAM

Emilgroup realizza i propri prodotti rispettando i requisiti previsti dai CAM (criteri minimi ambientali) che definiscono le caratteristiche di sostenibilità dei materiali da costruzione utilizzati nelle opere pubbliche. Questi parametri impongono valori soglia da rispettare per ridurre il consumo di acqua nel ciclo produttivo, per aumentare il recupero delle acque di processo e dei rifiuti legati all'attività produttiva, per diminuire le emissioni nell'aria e nell'acqua. Il rispetto dei requisiti è verificato all'interno dell'EPD.

SUSTAINABLE CONSTRUCTION

LEED - Emilgroup promotes the principles of sustainable construction. For this reason it has been a member of the US Green Building Council (USGBC) since 2008 and the Green Building Council Italia (GBC Italia) since 2010, implementing and adopting their rules by manufacturing products in accordance with the principles of LEED (Leadership in Energy and Environmental Design) certification. LEED certification assesses and certifies the environmental, social and economic sustainability of buildings from the design phase through to routine management.

All Emilgroup products contribute to obtaining LEED credits in the Materials and resources (MR), Sustainable site (SS) and internal Environmental Quality (EQ) areas.

CAM - Emilgroup makes all of its products in accordance with the CAM (minimum environmental criteria) which define the sustainability characteristics of the construction materials used in public works. These parameters lay down threshold values which must be respected in order to reduce water consumption in the production cycle, increase the recovery of process water and waste connected with production activities, and reduce air and water emissions. Respect for these requirements is verified in the EPD.

CONSTRUCTION DURABLE

LEED - Emilgroup promeut les principes de la construction durable C'est à ce titre que, depuis 2008, le groupe est membre du Green Building Council américain (USGBC) et, depuis 2010, du Green Building Council Italia (GBC Italia), dont il reconnaît et partage les règlements, en fabriquant des produits en accord avec les principes de la certification LEED (Leadership in Energy and Environmental Design). La certification LEED évalue et atteste la durabilité environnementale, sociale et économique des bâtiments, depuis l'étude de projets jusqu'à la gestion quotidienne.

Tous les produits Emilgroup contribuent à l'obtention de crédits LEED dans les domaines Matériaux et ressources (MR), Sites durables (SS), Qualité de l'environnement intérieur (EQ).

CAM - Emilgroup fabrique ses produits dans le respect des exigences des CAM (critères environnementaux minimaux) qui définissent les caractéristiques de durabilité des matériaux de construction utilisés dans les travaux publics. Ces paramètres imposent des valeurs seuils à respecter afin de réduire la consommation d'eau dans le cycle de production, d'augmenter la récupération des eaux de traitement et des déchets liés aux activités de production et de réduire les émissions dans l'air et dans l'eau. Le respect des exigences est vérifié dans la DEP.

NACHHALTIGES BAUEN

LEED - Emilgroup fördert die Grundsätze des nachhaltigen Bauens. Deshalb ist sie seit 2008 Mitglied des amerikanischen Green Building Council (USGBC) und seit 2010 Mitglied des Green Building Council Italia (GBC Italia), dessen Regelwerk die Unternehmensgruppe mit der Herstellung von Produkten gemäß den Zertifizierungskriterien des Systems LEED (Leadership in Energy and Environmental Design) umsetzt und teilt. Die LEED-Zertifizierung dient zur Beurteilung und Bescheinigung der ökologischen, sozialen und wirtschaftlichen Nachhaltigkeit von Gebäuden, beginnend bei der Planung bis hin zur Nutzung.

Alle Produkte von Emilgroup tragen zur Erlangung von LEED Punkten in den Bewertungskategorien Materialien und Ressourcen (MR), Nachhaltige Baugelände (SS), Komfort und Raumqualität (EQ) bei.

CAM - Emilgroup fertigt ihre Produkte gemäß den Anforderungen der Mindestumweltkriterien (CAM), die die Nachhaltigkeitseigenschaften der im Objektbau verwendeten Baumaterialien definieren. Diese Parameter schreiben einzuhaltende Schwellenwerte vor, um den Wasserverbrauch im Produktionszyklus zu reduzieren, die Rückgewinnung der Prozesswasser und Produktionsabfälle zu steigern und die Emissionen in Luft und Wasser zu vermindern. Die Einhaltung der Anforderungen wird im Rahmen der Umwelt-Produktdeklaration (EPD) überprüft.

CONSTRUCCIÓN SOSTENIBLE

LEED - Emilgroup promueve los principios de la construcción sostenible. Por ello desde 2008 Emilgroup es miembro del Green Building Council estadounidense (USGBC) y desde 2010 es socio del Green Building Council Italia (GBC Italia) cuyos reglamentos acepta y comparte, realizando productos de acuerdo con los principios de la certificación LEED (Leadership in Energy and Environmental Design). La certificación LEED evalúa y da fe de la sostenibilidad medioambiental, social y económica de los edificios desde su proyección hasta su gestión diaria.

Todos los productos de Emilgroup contribuyen a la consecución de créditos LEED en las áreas de materiales y recursos (MR), sitios sostenibles (SS), calidad ambiental interna (EQ).

CAM - Emilgroup fabrica sus productos observando los requisitos establecidos con arreglo a los criterios medioambientales mínimos (CAM) que definen las características de sostenibilidad de los materiales de construcción utilizados en las obras públicas. Estos parámetros imponen unos valores límite que deben cumplirse para reducir el consumo de agua en el ciclo productivo, para incrementar la recuperación de las aguas del proceso de fabricación y de los residuos ligados a la actividad productiva, con el fin de disminuir las emisiones al aire y los vertidos en el agua. La observación de los requisitos se verifica dentro del EPD.

ЭКОЛОГИЧЕСКИ-РАЦИОНАЛЬНОЕ СТРОИТЕЛЬСТВО

LEED - Emilgroup продвигает принципы экологически рационального строительства. По этой причине с 2008 года она является членом американской Green Building Council (USGBC), а с 2010 года - членом Green Building Council Italia (GBC Italia), соблюдая и выполняя их регламенты и производя продукцию, соответствующую принципам сертификации LEED (Leadership in Energy and Environmental Design). Сертификация LEED оценивает и подтверждает экологическую, социальную и экономическую рациональность зданий, начиная с этапа проектирования, вплоть до ежедневного управления.

Вся продукция Emilgroup способствует получению кредитов LEED в сфере Материалы и ресурсы (MR), Экологически-рациональные объекты (SS), Качество внутренней среды (EQ).

МКОС - Emilgroup производит свою продукцию с соблюдением требований, предусмотренных МКОС (минимальные критерии окружающей среды), определяющих характеристики экологической рациональности строительных материалов, используемых на общественных объектах. Эти параметры предписывают пороговые значения, которые должны соблюдаться для снижения потребления воды в производственном процессе, для увеличения повторного использования технологической воды и отходов производственного процесса, для снижения выбросов в атмосферу и стоков в водоемы. Соблюдение требований проверяется в рамках Экологической декларации продукции (ЭДП).

EDILIZIA SOSTENIBILE



EPD e ANALISI DEL CICLO DI VITA (LCA)

Durante gli anni l'azienda si è impegnata a concretizzare progetti per ridurre l'impatto dei suoi prodotti e processi. Già a partire dal 2012 ha implementato lo studio LCA per valutarne gli effetti ambientali lungo l'intero ciclo di vita, dall'estrazione delle materie prime alla lavorazione, per poi passare alla distribuzione del prodotto, alla sua installazione e manutenzione, fino alla rimozione con recupero o smaltimento. I risultati ottenuti soprattutto da dati primari dell'azienda e non solo da database generali, sono stati verificati e pubblicati nell'EPD (ENVIRONMENTAL PRODUCT DECLARATION) che garantisce una comunicazione trasparente verso i consumatori. L'EPD concorre all'ottenimento di crediti LEED.

GESTIONE DELLE CAVE

La tutela dell'ambiente in Emilgroup parte dalla selezione di fornitori di materie prime, tutte provenienti da cave autorizzate e con piani di ripristino ambientale secondo le normative internazionali per il rispetto dell'habitat.

Il recupero interno dei materiali di processo permette a Emilgroup di diminuire l'estrazione di materie vergini e di ridurre il trasporto verso gli stabilimenti produttivi.

CONTENUTO DI MATERIALE RICICLATO

Nell'ottica di realizzare un'economia circolare, Emilgroup recupera nella maggior parte dei suoi prodotti scarti di produzione provenienti da altre aziende ceramiche del comprensorio e seleziona materie prime contenenti una determinata quantità di materiale di riciclo. La percentuale di materiale riciclato dei prodotti è valorizzata nei crediti LEED.

SUSTAINABLE CONSTRUCTION

EPD and LIFE CYCLE ASSESSMENT (LCA) - Over the years the company has sought to implement projects which reduce the environmental impact of its products and processes. Back in 2012 it implemented an LCA to evaluate environmental effects right throughout the entire life cycle, from the extraction of raw materials to processing, the distribution of the product, its installation and maintenance, and through to its removal with recovery or disposal. The results obtained above all from the company's primary data and not just from general databases were verified and published in the EPD (ENVIRONMENTAL PRODUCT DECLARATION) which guarantees transparent communications to consumers. The EPD contributes to the attainment of LEED credits.

QUARRY MANAGEMENT - At Emilgroup environmental protection begins with selecting suppliers of raw materials, all of which come from authorised quarries with environmental remediation plans in line with international regulations for the protection of habitats. The internal recovery of process materials enables Emilgroup to reduce the extraction of virgin materials and reduce their transportation towards production sites.

CONTENT OF RECYCLED MATERIAL - With the aim of creating a circular economy, Emilgroup reuses production waste from other ceramic companies in the district in the majority of its products and chooses raw materials containing a certain quantity of recycled material. The percentage of recycled material in the products is rewarded with LEED credits.

CONSTRUCTION DURABLE

DEP et ANALYSE DU CYCLE DE VIE (ACV) - Au fil des ans, l'entreprise s'est attachée à concrétiser des projets visant à réduire l'impact de ses produits et procédés. Dès 2012, elle a mis en œuvre l'étude ACV pour évaluer les effets sur l'environnement tout au long du cycle de vie, de l'extraction des matières premières à la transformation, en passant par la distribution du produit, son installation et son entretien, jusqu'à son retrait avec récupération ou élimination. Les résultats obtenus principalement à partir des données initiales de l'entreprise, et pas seulement à partir de bases de données générales, ont été vérifiés et publiés dans la DEP (DÉCLARATION ENVIRONNEMENTALE DE PRODUIT) qui assure une communication transparente aux consommateurs. La DEP concourt à l'obtention de crédits LEED.

GESTION DES CARRIÈRES - Chez Emilgroup, la protection de l'environnement commence par la sélection des fournisseurs de matières premières, provenant toutes de carrières autorisées et dotées de plans de remise en état des sites conformes aux réglementations internationales en matière d'habitat. La récupération en interne des matériaux de processus permet à Emilgroup de diminuer l'extraction de matériaux vierges et de réduire leur transport vers les usines de production.

CONTENU DE MATÉRIEAUX RECYCLÉS - S'inscrivant dans une démarche d'économie circulaire, Emilgroup récupère dans la plupart de ses produits des déchets de production provenant d'autres entreprises de céramique du district et sélectionne des matières premières contenant une quantité donnée de matériaux recyclés. Le pourcentage de matériaux recyclés dans les produits est pris en compte dans les crédits LEED.

NACHHALTIGES BAUEN

EPD und Lebenszyklusanalyse (LCA) - Das Unternehmen verwirklichte daher die folgenden Projekte zur Senkung der Umweltbelastung der Produkte und Prozesse. Bereits ab 2012 führte es die Lebenszyklusanalyse LCA ein, um die Umweltauswirkungen der Produkte während des gesamten Lebensweges, vom Abbau der Rohstoffe bis hin zu ihrer Verarbeitung, vom Vertrieb des Produkts bis zu seiner Verlegung, Pflege und Instandhaltung und sogar bis zu seiner Entfernung mit Recycling oder Entsorgung zu überprüfen. Die erhaltenen Ergebnisse, vor allen aus den Primärdaten des Unternehmens und nicht nur aus allgemeinen Datenbanken, wurden im Rahmen der EPD (UMWELT-PRODUKTDEKLARATION), die eine transparente Verbraucherkommunikation gewährleistet, überprüft und veröffentlicht. Die EPD trägt zur Zuerkennung von LEED-Punkten bei.

MANAGEMENT DER LAGERSTÄTTEN - Bei Emilgroup beginnt der Umweltschutz mit der Auswahl der Zulieferer von Rohstoffen, die alle aus autorisierten Lagerstätten mit Rekultivierungsplänen entsprechend den internationalen Rechtsvorschriften für die Sanierung des Lebensraums stammen. Die Rückgewinnung der Prozessmaterialien ermöglicht es Emilgroup, den Rohstoffabbau und somit deren Transport zu den Werken zu reduzieren.

RECYCLINGANTEIL - Zur Umsetzung einer Kreislaufwirtschaft recycelt Emilgroup in den meisten ihrer Produkte Produktionsabfälle von anderen Keramikunternehmen des Gebiets und wählt Rohstoffe mit einem bestimmten Anteil an Recyclingmaterial aus. Der Recyclinganteil in den Produkten trägt zur Gewinnung von LEED-Punkten bei.

CONSTRUCCIÓN SOSTENIBLE

EPD y ANÁLISIS DEL CICLO DE VIDA (LCA) - A lo largo de los años la empresa se ha esforzado por llevar a cabo proyectos con el objeto de reducir el impacto de sus productos y procesos de fabricación. Ya en 2012 implementó el estudio de análisis del ciclo de vida (LCA) para evaluar sus efectos en el medio ambiente en el curso de todo el ciclo de vida, desde la extracción de las materias primas hasta su elaboración, para después pasar a la distribución del producto, a su instalación y mantenimiento, hasta su retirada mediante reciclaje o eliminación. Los resultados conseguidos, según datos originales de la empresa y no solo según bases de datos generales, se han comprobado y publicado en la declaración ambiental de producto (EPD, ENVIRONMENTAL PRODUCT DECLARATION), que garantiza una comunicación transparente a los consumidores. La EPD contribuye a la obtención de créditos LEED.

GESTIÓN DE LAS CANTERAS - La protección del medio ambiente en Emilgroup comienza a partir de la selección de los proveedores de materias primas, todas ellas procedentes de canteras autorizadas y con planes de recuperación medioambiental de conformidad con las normativas internacionales que velan por el respeto del hábitat. El reciclaje interno de los materiales empleados en el proceso de producción le permite a Emilgroup disminuir la extracción de materias vírgenes y reducir su transporte a las fábricas.

CONTENIDO DE MATERIAL RECICLADO - De acuerdo con un enfoque de economía circular, Emilgroup recicla, incorporándolos a la mayor parte de sus productos, residuos de fabricación provenientes de otras empresas cerámicas de su mismo polo productivo y selecciona materias primas que contienen una determinada cantidad de material reciclado. El porcentaje de material reciclado de los productos es premiado con créditos LEED.

ЭКОЛОГИЧЕСКИ-РАЦИОНАЛЬНОЕ СТРОИТЕЛЬСТВО

ЭДП и ОЦЕНКА ЖИЗНЕННОГО ЦИКЛА (ОЖЦ) - За последние годы компания работала над конкретизацией проектов по снижению воздействия на окружающую среду своей продукции и производственных процессов. Уже в 2012 году она начала исследование ОЖЦ для изучения последствий на окружающую среду в течение всего жизненного цикла, от добычи сырья до обработки, переходя к распределению продукции, к ее установке и обслуживанию, вплоть до демонтажа с рекуперацией и утилизацией. Полученные результаты, в особенности на основе первичных данных компании, а не только общих баз данных, были проверены и опубликованы в ЭДП (ЭКОЛОГИЧЕСКАЯ ДЕКЛАРАЦИЯ ПРОДУКЦИИ), что гарантирует обмен прозрачной информацией с потребителями. ЭДП способствует получению кредитов LEED.

УПРАВЛЕНИЕ КАРЬЕРАМИ - Защита окружающей среды в Emilgroup начинается с выбора поставщиков сырья, которое поступает только с официальных карьеров, имеющих план рекультивации, соответствующий международным природоохранным нормам. Внутренняя рекуперация использованных в производственном процессе материалов позволяет Emilgroup снизить добычу сырья и объем перевозок на производственные предприятия.

СОДЕРЖАНИЕ ВТОРСЫРЬЯ - В свете построения круговой экономики Emilgroup повторно использует в большинстве своей продукции производственные отходы, поступающие с других керамических предприятий в этом кластере и выбирает сырье, содержащее определенное количество вторсырья. Процент содержания вторсырья в продукции учитывается в кредитах LEED.

EDILIZIA SOSTENIBILE

HPD

Emilgroup realizza i propri prodotti utilizzando materie prime di origine naturale, come argille, feldspati, sabbie e pigmenti inorganici. Per garantire la trasparenza delle informazioni, l'Azienda pubblica dal 2016 l'HPD (Health Product Declaration), un'autodichiarazione sulla composizione chimica del prodotto, che permette all'utilizzatore di verificare il grado e la tipologia di pericolosità associata ai singoli componenti dei prodotti da costruzione.

L'HPD viene riconosciuta all'interno dei crediti LEED.



GREENGUARD e GREENGUARD GOLD

La salubrità degli ambienti in cui viviamo e lavoriamo è fondamentale. Emilgroup realizza prodotti sicuri, come certificato dal rigoroso standard americano Greenguard, che garantisce il rispetto di bassissimi livelli di emissione di sostanze organiche volatili (VOC), e dal Greenguard Gold, con limiti più stringenti per gli ambienti sensibili, come le scuole. I marchi Greenguard e Greenguard Gold contribuiscono ai crediti LEED.

SUSTAINABLE CONSTRUCTION

HPD - Emilgroup develops its products using raw materials of natural origin like clays, feldspars, sands and inorganic pigments. To guarantee the transparency of its information, since 2016 the company has published an HPD (Health Product Declaration), a self-declaration on the chemical composition of the product which enables users to verify the level and type of danger associated with the individual components of construction products.

The HPD is recognised by LEED credits.

GREENGUARD and GREENGUARD GOLD - The healthiness of the environments in which we live and work is of the utmost importance. Emilgroup develops safe products, as certified by the stringent American Greenguard standard, which guarantees respect for very low emissions of volatile organic compounds (VOC), and by Greenguard Gold, with more restrictive limits for sensitive environments, like schools. The Greenguard and Greenguard Gold brands contribute to LEED credits.

CONSTRUCTION DURABLE

HPD - Emilgroup fabrique ses produits en utilisant des matières premières d'origine naturelle, telles que des argiles, des feldspaths, des sables et des pigments inorganiques. Pour assurer la transparence des informations, l'entreprise publie depuis 2016 la HPD (Health Product Declaration), ou Fiche de déclaration sanitaire du produit, une auto-déclaration relative à la composition chimique du produit, qui permet à l'utilisateur de vérifier le degré et le type de danger associé aux différents composants des produits de construction.

L'HPD est reconnue dans les crédits LEED.

GREENGUARD et GREENGUARD GOLD - La salubrité des environnements dans lesquels nous vivons et travaillons est fondamentale. Emilgroup fabrique des produits sûrs, certifiés par les normes américaines rigoureuses de Greenguard, qui garantit le respect de très faibles niveaux d'émissions de composés organiques volatils (COV), et par Greenguard Gold, dont les limites sont plus strictes pour les environnements sensibles, comme les écoles. Les labels Greenguard et Greenguard Gold contribuent à l'obtention de crédits LEED.

NACHHALTIGES BAUEN

HPD - Emilgroup verwendet für die Herstellung ihrer Produkte Rohstoffe natürlichen Ursprungs wie Ton, Feldspat, Sand und anorganische Pigmente. Zur Gewährleistung der Transparenz der Informationen veröffentlicht das Unternehmen seit 2016 eine HPD-Deklaration (Health Product Declaration). Es handelt sich um eine Eigenerklärung zur chemischen Zusammensetzung des Produkts, anhand der der Verbraucher das Ausmaß und die Art der gesundheitlichen Auswirkungen im Zusammenhang mit den Inhaltsstoffen der Bauprodukte prüfen kann.

Die HPD wird bei der Vergabe von LEED-Punkten berücksichtigt.

GREENGUARD und GREENGUARD GOLD - Ein gesundes Raumklima am Arbeitsplatz und Zuhause ist grundlegend. Emilgroup fertigt sichere Produkte, die nach dem strengen amerikanischen Greenguard-Standard für die Einhaltung niedriger Emissionen von flüchtigen organischen Verbindungen (VOC) oder nach dem Greenguard Gold-Standard zertifiziert sind, der noch schärfere Grenzwerte für besonders sensible Umgebungen wie Schulen festlegt. Die Marken Greenguard und Greenguard Gold tragen zur Erlangung von LEED-Punkten bei.

CONSTRUCCIÓN SOSTENIBLE

HPD - Emilgroup realiza sus propios productos utilizando materias primas de origen natural, como arcillas, feldspatos, arenas y pigmentos inorgánicos. Para garantizar la máxima transparencia informativa, la empresa desde 2016 publica la HPD (Health Product Declaration), una autodeclaración relativa a la composición química del producto, gracias a la cual el usuario puede conocer el grado y el tipo de peligrosidad correspondiente a los varios componentes de los productos de construcción.

La HPD contribuye a la obtención de créditos LEED.

GREENGUARD y GREENGUARD GOLD - La salubridad de los ámbitos en que vivimos y trabajamos es fundamental. Emilgroup fabrica productos seguros, según certifican el riguroso estándar estadounidense Greenguard, que garantiza la observación de muy bajos niveles de emisión de compuestos orgánicos volátiles (COV), y el Greenguard Gold, con límites más severos en referencia a ámbitos más sensibles, como las escuelas. Las marcas Greenguard y Greenguard Gold contribuyen a la consecución de créditos LEED.

ЭКОЛОГИЧЕСКИ-РАЦИОНАЛЬНОЕ СТРОИТЕЛЬСТВО

ДБПЗ - Emilgroup производит свою продукцию с использованием натурального сырья, такого как глина, полевые шпаты, песок и неорганические пигменты. Для обеспечения прозрачности информации с 2016 года компания публикует ДБПЗ (Декларация о безопасности продукции для здоровья) - декларацию компании о химическом составе продукции, позволяющую пользователю проверить степень и тип опасности, связанной с каждым отдельным строительным материалом.

ДБПЗ учитывается в кредитах LEED.

GREENGUARD и GREENGUARD GOLD - Безопасность для здоровья помещений, в которых мы живем и работаем, имеет фундаментально важное значение. Emilgroup производит безопасную продукцию, что сертифицируется строгим американским стандартом Greenguard, гарантирующим соблюдение очень низких уровней выделений летучих органических соединений (ЛОС), и Greenguard Gold с еще более жесткими ограничениями для чувствительных помещений, таких как школы. Клейма Greenguard и Greenguard Gold учитываются в кредитах LEED.

EDILIZIA SOSTENIBILE

IMBALLAGGI RICICLABILI

Dal 2000 Emilgroup impiega materiali completamente riciclabili per imballaggi, carta, fustelle, plastica dei cappucci e palette in legno.

1

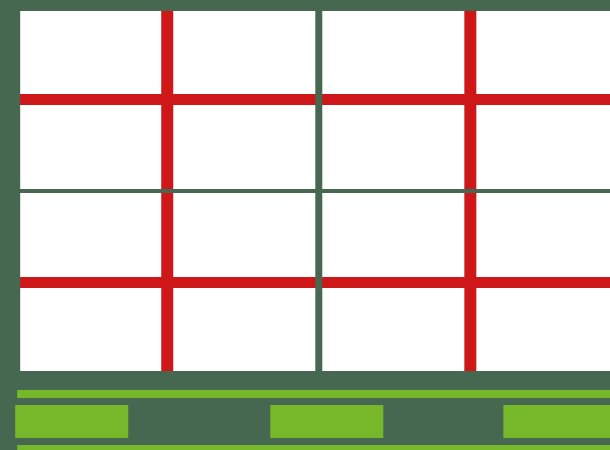

2



3



**CONSORZI ITALIANI
PER LA RACCOLTA,
RECUPERO E RICICLAGGIO
DEGLI IMBALLAGGI**

ITALIAN PACKAGING COLLECTION,
RECOVERY AND RECYCLING CONSORTIA

RILEGNO

www.rilegno.it

Conorzio nazionale per la raccolta, il recupero ed il riciclaggio degli imballaggi in legno.
National wooden packaging collection, recovery and recycling consortium.

COREPLA

www.corepla.it

Conorzio nazionale per la raccolta, il recupero ed il riciclaggio degli imballaggi in plastica.
National plastic packaging collection, recovery and recycling consortium.

COMIECO

www.comieco.it

Conorzio nazionale per la raccolta, il recupero ed il riciclaggio degli imballaggi a base cellulosa.
National cellulose-based packaging collection, recovery and recycling consortium.

PLASTICA
PLASTIC



CAPPUCCI > Imballaggi in plastica > CER 150102
Hoods Plastic packaging EWC 150102

PLASTICA
PLASTIC



REGGETTE > Imballaggi in plastica > CER 150102
Straps Plastic packaging EWC 150102

LEGNO
WOOD



PALLETS > Imballaggi in legno > CER 150103
Pallets Wooden packaging EWC 150103

CARTA - CARTONE
PAPER - CARDBOARD



SCATOLA > Imballaggi carta e cartone > CER 150101
Boxes Paper and cardboard packaging EWC 150101

INERTE
AGGREGATES



PIASTRELLE > ScaScarti di piastrelle non posate > CER 170103
Tiles Waste from unlaidd tiles EWC 170103

INERTE
AGGREGATES



PIASTRELLE/MOSAICI > Miscugli di cemento e piastrelle > CER 170107
Tiles and Mosaics Mixtures of concrete and tiles EWC 170107

Emilceramica è iscritta al CONAI (Conorzio Nazionale Imballaggi) CODICE SOCIO 11001608 in quanto utilizzatore di imballi.
Emilceramica aderisce al Sistema PARI (Piano per la gestione autonoma dei rifiuti di imballaggio) del CARPI (Conorzio autonomo riciclo plastiche Italia).

Emilceramica is member number 11001608 of the CONAI (National Packaging Consortium) as a user of packaging.
Emilceramica is also a member of the PARI System (Independent packaging waste management plan) of the CARPI (Italian independent plastic recycling consortium).

PERSONE E TERRITORIO

SOSTEGNO ALLA CULTURA

Emilgroup crede nel ruolo sociale e culturale dell'impresa ed ha promosso e finanziato, negli anni, rilevanti opere di promozione e di salvaguardia del patrimonio culturale.

Emilgroup si è impegnata a lungo per il restauro del Palazzo Ducale di Sassuolo, recuperando e ripristinando le originali pavimentazioni in cotto, finanziando il restauro degli affreschi seicenteschi del pittore Jean Boulanger nella "camera di Giove".

Tra le numerose iniziative si segnalano per importanza ed originalità la riscoperta delle antiche origini della ceramica di Sassuolo, sostenuta e documentata con la pubblicazione di fondamentali opere editoriali, tra cui spiccano i volumi sulla ceramica sassolese del '700 e '800.

SOSTEGNO ALLA SCUOLA

Dal 2008, il gruppo conferisce annualmente 10 borse di studio per complessivi 10.000 euro, destinate ai figli dei dipendenti che si sono dimostrati più meritevoli nello studio.

L'iniziativa è frutto di un accordo con i rappresentanti dei lavoratori, a supporto delle carriere scolastiche di successo e nell'ottica di consolidare i traguardi raggiunti. I premi vengono consegnati nel periodo autunnale in presenza delle istituzioni e dei famigliari.

PEOPLE AND THE COMMUNITY

SUPPORT FOR CULTURE - Emilgroup believes in the social and cultural role of enterprise and has promoted and financed important projects to promote and safeguard cultural heritage over the years.

Emilgroup has made a long-term commitment to the restoration of the Ducal Palace in Sassuolo, recovering and restoring the original floors in terracotta and financing the restoration of the 17th-century frescoes by painter Jean Boulanger in the "Camera di Giove" (Jupiter Room). Among the many initiatives, the most important and original include the rediscovery of the ancient origins of Sassuolo ceramics, supported and documented with the publication of fundamental works, including volumes on Sassuolo ceramics from the 18th and 19th centuries.

SUPPORT FOR SCHOOLS - Since 2008, every year the group has awarded 10 student grants of a total of €10,000 to children of its employees who have shown outstanding ability in their studies. This initiative is the result of an agreement with the workers' representatives and aims to support successful academic careers and consolidate the achievements of the students. The grants are awarded in the autumn in the presence of the authorities and the students' families.

POPULATION ET TERRITOIRE

SOUTIEN À LA CULTURE - Emilgroup croit au rôle social et culturel de l'entreprise. À ce titre, au cours des ans, il a promu et financé d'importantes actions de promotion et de sauvegarde du patrimoine culturel.

Emilgroup s'est longuement investi dans la restauration du Palais ducal de Sassuolo. L'entreprise a récupéré et remis en état les dallages originaux en terre cuite et financé la restauration des fresques du XVIIe siècle du peintre Jean Boulanger dans la « Camera di Giove » (Chambre de Jupiter).

Parmi les nombreuses initiatives mises en œuvre par le Groupe, l'une est particulièrement importante et originale : il s'agit de la redécouverte des origines antiques de la céramique de Sassuolo, étayée et documentée par la publication d'ouvrages fondamentaux, dont les livres sur la céramique de Sassuolo du XVIIIe et XIXe et siècle.

SOUTIEN À L'ÉDUCATION - Depuis 2008, le Groupe attribue chaque année 10 bourses d'étude pour un montant global de 10 000 euros, destinées aux enfants les plus méritants de salariés. Fruit d'un accord avec les représentants des salariés, cette initiative soutient la réussite scolaire, dans un optique de consolidation des résultats obtenus. Ces prix sont remis en automne en présence des institutions et des familles.

MENSCHEN UND REGION

UNTERSTÜTZUNG IM BEREICH KULTUR - Emilgroup glaubt an die soziale und kulturelle Aufgabe von Unternehmen und hat im Laufe der Jahre wichtige Maßnahmen zur Förderung und zum Schutz des Kulturerbes unterstützt und finanziert.

Emilgroup engagierte sich lange Zeit für die Restaurierung des Palazzo Ducale in Sassuolo, wo die ursprünglichen Cotto-Bodenbeläge wiederhergestellt wurden, und hat die Restaurierung der aus dem 17. Jahrhundert stammenden Fresken des Malers Jean Boulanger im „Camera di Giove“ (Jupiter-Zimmer) finanziert.

Unter den zahlreichen Initiativen ist aufgrund ihrer Bedeutung und Originalität vor allem die Wiederentdeckung der historischen Ursprünge der Keramik in Sassuolo zu nennen, die durch die Veröffentlichung grundlegender Verlagswerke, darunter die Bände über die Keramik in Sassuolo im 18. und 19. Jahrhundert, unterstützt und dokumentiert wurde.

UNTERSTÜTZUNG IM BEREICH SCHULE - Seit 2008 vergibt die Gruppe jährlich 10 Stipendien in einer Höhe von insgesamt 10.000 € an besonders begabte Kinder von Mitarbeitern. Die Initiative ist das Ergebnis einer Vereinbarung mit Arbeitnehmervertretern zur Unterstützung und Förderung guter Schüler. Die Stipendien werden im Herbst im Beisein von Vertretern der Institutionen und Familienangehörigen vergeben.

PERSONAS Y TERRITORIO

APOYO A LA CULTURA - Emilgroup cree en el papel social y cultural de la empresa, por lo que a lo largo de los años ha promovido y financiado importantes obras de promoción y salvaguardia del patrimonio cultural.

Emilgroup se ha comprometido durante mucho tiempo en la restauración del Palazzo Ducale de Sassuolo, recuperando y restaurando los pavimentos de terracota originales, financiando la restauración de los frescos del pintor Jean Boulanger del siglo XVII en la "Camera di Giove" (Sala de Júpiter).

Entre las numerosas iniciativas, se indican por importancia y originalidad el redescubrimiento de los antiguos orígenes de la cerámica en Sassuolo, apoyado y documentado con la publicación de obras editoriales fundamentales, entre las cuales se destacan los volúmenes sobre la cerámica de Sassuolo de los siglos XVIII y XIX.

APOYO A LA ESCUELA - Desde 2008, el grupo otorga diez becas formativas al año, por un valor total de diez mil euros, destinadas a los hijos de los empleados que hayan demostrado una mayor aplicación en el estudio. La iniciativa es el resultado de un acuerdo con los representantes de los trabajadores, con el fin de apoyar las trayectorias escolares exitosas y con el objetivo de consolidar los logros obtenidos. Los premios se entregan en otoño ante instituciones y familiares.

ЛЮДИ И ТЕРРИТОРИЯ

ПОДДЕРЖКА КУЛЬТУРЫ - Emilgroup верит в социальную и культурную роль предпринимательства и в течение прошлых лет организовала и профинансировала важные мероприятия по продвижению и защите культурного наследия.

Emilgroup долго участвовала в реставрации Герцогского Дворца в Сассуоло, отреставрировав и восстановив оригинальные полы из неглазурованной керамики, профинансировав реставрацию фресок XVII в. кисти Жана Булангера в «комнате Юпитера».

Среди многочисленных инициатив следует упомянуть важный и оригинальный проект, связанный с открытием истоков производства керамики в Сассуоло, который получил поддержку и был задокументирован публикацией фундаментальных работ, среди которых - тома о керамике в Сассуоло в XVII и XIX вв.

ПОДДЕРЖКА ШКОЛЫ - С 2008 года наша группа ежегодно присуждает 10 стипендий на общую сумму 10000 евро для детей сотрудников, которые показали самые высокие результаты в учебе. Эта инициатива является результатом соглашения с представителями работников о поддержке успешного обучения в школе и об укреплении достигнутых целей. Стипендии вручаются осенью, в присутствии представителей госорганов и членов семей.

PERSONE E TERRITORIO

SOSTEGNO AI LAVORATORI E ALLE LORO FAMIGLIE

Emilceramica ha creato un esteso programma di welfare aziendale, volto a incrementare il benessere individuale e familiare dei lavoratori dipendenti, che possono usufruire di una serie di servizi a tariffe agevolate erogati da alcuni esercizi convenzionati presenti sul nostro territorio (banche e assicurazioni, autovetture e servizi, farmacia e servizi per la salute, servizi alla famiglia, servizi per la casa, librerie, associazioni sportive e palestre, ristorazione, trasporti e viaggi, corsi di lingua, ristoranti e supermercati).

Inoltre, l'azienda offre un piano di assistenza sanitaria per i dipendenti e le loro famiglie, consulenza Legale, consulenza Psicologica e servizi di Assicurazione. Tutte le prestazioni effettuate in convezione sono svolte da professionisti specializzati nel pieno rispetto della privacy dei dipendenti.

Dal 2017, in collaborazione con AUSL di Modena, medico del lavoro e rappresentanze sindacali, Emilceramica aderisce al progetto VISION 2020 per sensibilizzare i dipendenti sui temi della salute e del benessere attraverso uno stile di vita sano e corretto con incontri dedicati e il supporto del medico aziendale durante le visite periodiche (lotta contro il fumo, prevenzione di obesità e malattie cardio vascolari, prevenzione dermatologica, incontri con nutrizionista e osteopata, interventi di primo soccorso e disostruzione pediatrica).

PEOPLE AND THE COMMUNITY

SUPPORT FOR WORKERS AND THEIR FAMILIES - Emilceramica has put together an extensive company welfare programme aimed at improving the individual and family wellbeing of employees who can take advantage of a series of services provided by a number of local partners (banks and insurance companies, cars and services, pharmacies and health services, family services, services for the home, bookshops, sports clubs and gyms, catering, transport and travel, language courses, restaurants and supermarkets) at favourable rates. The company also offers a healthcare programme for employees and their families, legal advice, psychological health assistance and insurance services. All services offered under these schemes are provided by specialist professionals with the confidentiality of employees guaranteed. Since 2017, in association with the Modena Health Trust, the company physician and the union representatives, Emilceramica has adhered to the VISION 2020 project to raise awareness among employees of the issues of health and wellbeing through healthy and appropriate lifestyles with dedicated meetings and the support of the company physician during periodic check-ups (combating smoking, preventing obesity and cardiovascular illnesses, dermatological prevention, meetings with nutritionists and osteopaths, first aid and child choking training).

POPULATION ET TERRITOIRE

SOUTIEN AUX TRAVAILLEURS ET À LEUR FAMILLE - Emilceramica a créé un grand programme d'avantages sociaux et culturels en entreprise, destiné à accroître le bien-être individuel et familial des salariés. C'est ainsi qu'ils peuvent bénéficier d'une série de services à des tarifs préférentiel fournis par des entreprises conventionnées présentes sur notre territoire (banques et compagnies d'assurance, voitures et services, pharmacie et services de santé, services aux familles, services à domicile, librairies, associations sportives et salles de sport, restauration, transports et voyages, cours de langues, restaurants et supermarchés). En outre, l'entreprise propose un plan de soins de santé pour les salariés et leur famille, des consultations juridiques, des consultations psychologiques et des services d'assurance. Toutes les prestations dans le cadre de la convention sont effectuées par des professionnels spécialisés, dans le plein respect de la protection de la vie privée des salariés. Depuis 2017, en collaboration avec l'Agence Unité sanitaire de Modène, la médecine du travail et les représentants syndicaux, Emilceramica adhère au projet VISION 2020. Son objectif : sensibiliser les salariés aux questions de santé et de bien-être à travers un mode de vie sain et équilibré, dans le cadre de réunions dédiées et le soutien du médecin d'entreprise lors des visites périodiques (lutte contre le tabagisme, prévention de l'obésité et des maladies cardiovasculaires, prévention dermatologique, entretiens avec un nutritionniste et un ostéopathe, premiers secours et interventions de désobstruction des voies respiratoires chez l'enfant).

MENSCHEN UND REGION

UNTERSTÜTZUNG IM BEREICH MITARBEITER UND IHRE FAMILIEN - Emilceramica bietet ein umfangreiches Programm an betrieblichen Sozialleistungen, um das individuelle und familiäre Wohlbefinden der Mitarbeiter zu steigern. Diese können bestimmte Dienste zu ermäßigten Preisen in Anspruch nehmen, die über vertragsgebundene Betriebe in der Region erbracht werden (Banken und Versicherungen, Pkws und Services, Apotheken und Gesundheitsdienste, Familiendienste, Hausdienste, Buchhandlungen, Sportvereine und Fitness-Studios, Gastronomiebetriebe, Verkehr und Reisen, Sprachkurse, Restaurants und Supermärkte). Außerdem bietet das Unternehmen einen Gesundheitsvorsorgeplan für die Mitarbeiter und ihre Familien, Rechtsberatung, psychologische Beratung und Versicherungsdienste. Alle vertragsgebundenen Leistungen werden von Fachpersonal stets unter gebührender Wahrung der Privatsphäre der Mitarbeiter ausgeführt. Seit 2017 nimmt Emilceramica in Zusammenarbeit mit dem örtlichen Gesundheitsamt (AUSL) von Modena, dem Betriebsarzt und Gewerkschaftsvertretern am Projekt VISION 2020 teil, um ihre Mitarbeiter zu Themen wie Gesundheit und Wohlbefinden durch einen gesunden und korrekten Lebensstil zu sensibilisieren. Dies erfolgt durch spezielle Begegnungen und mit Unterstützung des Betriebsarztes im Rahmen von regelmäßigen ärztlichen Untersuchungen (Kampf gegen Tabakkonsum, Vorbeugung von Fettleibigkeit und Herz-Kreislauf-Erkrankungen, dermatologische Vorbeugung, Begegnungen mit Ernährungsexperten und Osteopathen, Erste-Hilfe-Maßnahmen und Maßnahmen zur Befreiung der Atemwege von Kindern).

PERSONAS Y TERRITORIO

APOYO A LOS TRABAJADORES Y A SUS FAMILIAS - Emilceramica ha creado un extenso programa de bienestar en la empresa, orientado a incrementar el bienestar individual y familiar de los empleados y trabajadores, que pueden disfrutar de una serie de servicios a precios módicos prestados por establecimientos asociados presentes en nuestro territorio (bancos y corredurías de seguros, concesionarios de automóviles y talleres de asistencia técnica, farmacias y servicios en beneficio de la salud, servicios a la familia, servicios para el hogar, librerías, asociaciones deportivas y gimnasios, restauración, transportes y viajes, cursos de idiomas, restaurantes y supermercados). Además, la empresa ofrece un plan de asistencia sanitaria para los trabajadores y sus familias, asesoramiento legal, asesoramiento psicológico y servicios de seguros. Todos los servicios a los que se acceda mediante estos convenios son prestados por profesionales especializados y respetando plenamente la privacidad del empleado. Desde 2017, en colaboración con los servicios sanitarios públicos AUSL de Módena, el médico del trabajo y los representantes sindicales, Emilceramica se suma al proyecto VISION 2020 para sensibilizar a los trabajadores acerca del cuidado de la salud y el bienestar a través de un estilo de vida sano y correcto con encuentros específicos y el apoyo del médico de la empresa durante las visitas periódicas (lucha contra el tabaco, prevención de la obesidad y de enfermedades cardiovasculares, prevención dermatológica, encuentros con nutricionistas y osteópatas, intervenciones de primeros auxilios y desobstrucción de la vía aérea en pediatría).

ЛЮДИ И ТЕРРИТОРИЯ

ПОДДЕРЖКА РАБОТНИКОВ И ИХ СЕМЕЙ - Emilceramica разработала обширную программу корпоративного соцобеспечения, нацеленную на повышение индивидуального и семейного уровня жизни работников и сотрудников, которые могут воспользоваться рядом услуг по льготным тарифам, предоставляемых некоторыми ассоциированными заведениями, имеющимися на нашей территории (банки и страховые агентства, автосалоны и услуги, аптеки и услуги для здоровья, услуги для семей, услуги для дома, книжные магазины, спортивные ассоциации и спортзалы, общественное питание, транспорт и путешествия, языковые курсы, рестораны и супермаркеты). Кроме того, компания предлагает план медицинской помощи сотрудникам и членам их семей, юридические консультации, психологическую помощь и страховые услуги. Все услуги, предоставляемые на основе договоренностей, оказываются квалифицированными специалистами, при полном соблюдении конфиденциальности сотрудников. С 2017 г. в сотрудничестве со Здравоохранительным предприятием Модены, врачом производственной медицины и представителями профсоюзов, Emilceramica участвует в проекте VISION 2020 по повышению ответственности сотрудников в вопросах здоровья и хорошего самочувствия посредством ведения здорового образа жизни. Для этого организуются специальные встречи и обеспечивается поддержка со стороны врача компании во время периодических медосмотров (борьба с курением, профилактика ожирения и сердечно-сосудистых заболеваний, дерматологическая профилактика, встречи с диетологом и остеопатом, первая помощь и очистка дыхательных путей в педиатрии).

alter



PRODUCT CERTIFIED
FOR LOW CHEMICAL
EMISSIONS:
UL.COM/CG
UL 2818

FORMATI

Sizes | Formats | Formate | Tamaños | Форматы

9,5 mm.

20x120 - 77^{7/8} x 47^{1/4}" Naturale

6,5x60 - 25^{9/16} x 23^{5/8}" Naturale

SUPERFICI

Finishes | Finitions | Oberflächen
Superficies | Отделка поверхности

NATURALE

R10 DIN EN 16165 Annex B

B (A+B) DIN EN 16165 Annex A

Wet \geq 0,50 DCOF

> 0,40 B.C.R.A.

P2 Pendolo AS 4586

< 36 Moderate Slip potential Pendolo BS 7976

- Pendolo UNE 41901

SHADE VARIATIONS



V3 HIGH

DESTINAZIONI D'USO

Intended uses | Domaines d'application
Zweckbestimmung | Usos previstos | Назначение



放射性水平A类



15% 9,5 mm

valori medi - average values



20x120



SBIANCATO

MIELE

NOCE

BRUCIATO

ALTER

COLORI E FORMATI

Colours and Sizes | Couleurs et Formats | Farben und Formate | Colores y Tamaños | Цвета и Форматы

Sbiancato



Miele



Noce



Bruciato

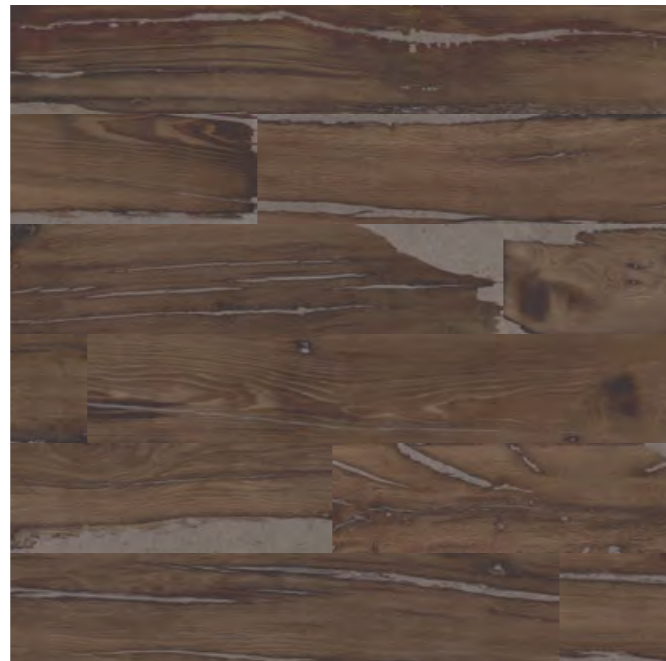

Si consiglia la posa con fuga 2 mm. - Laying with a 2 mm-joint is recommended. - Pose recommandée avec joints de 2 mm.
Es wird eine Fugenbreite von 2 mm empfohlen. - Se recomienda la colocación con juntas de 2 mm. - Рекомендуется укладка с швом 2 мм.

ALTER

COLORI E FORMATI

Colours and Sizes | Couleurs et Formats | Farben und Formate | Colores y Tamaños | Цвета и Форматы

9,5 mm.

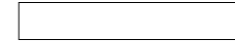

Naturale Rett.

20x120 - 7^{7/8}"x47^{1/4}"

EGNU Sbiancato ● T23

EGNV Miele ● T23

EGNW Noce ● T23

EGNX Bruciato ● T23



Naturale Rett.

6,5x60 - 2^{9/16}"x23^{5/8}"

EGTF Sbiancato ● T49

EGTG Miele ● T49

EGTH Noce ● T49

EGTJ Bruciato ● T49

Verificare l'abbinamento dei toni tra i formati differenti. - Check the colour matching between different sizes.
Vérifier l'assortiment des tonalités entre les différents formats. - Die Kombination der Farbtöne unter den verschiedenen Formaten prüfen.
Comprobar la combinación de los tonos entre los distintos formatos. - Проверьте сочетание тонов у разных форматов.

ALTER

DECORI

Decors | Decors | Dekore | Decorados | Декоры

INCONTRO



60x60 - 23^{5/8}" x 23^{5/8}"
EGRU Sbiancato Nat. Rett. ● T46



60x60 - 23^{5/8}" x 23^{5/8}"
EGRV Miele Nat. Rett. ● T46



60x60 - 23^{5/8}" x 23^{5/8}"
EGRW Noce Nat. Rett. ● T46



60x60 - 23^{5/8}" x 23^{5/8}"
EGRX Bruciato Nat. Rett. ● T46

MOSAICO 5X5*

Tessera - Chip 4,8x4,8 - 1^{7/8}"x1^{7/8}"

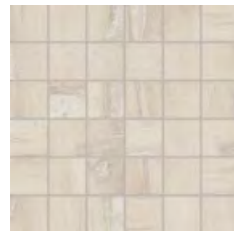

30x30 - 11^{13/16}"x11^{13/16}"
EGYU Sbiancato Nat. ● A86

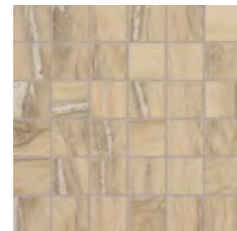

30x30 - 11^{13/16}"x11^{13/16}"
EGYV Miele Nat. ● A86

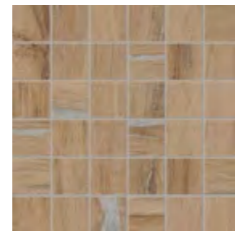

30x30 - 11^{13/16}"x11^{13/16}"
EGYW Noce Nat. ● A86

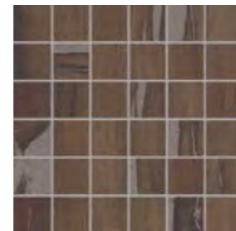

30x30 - 11^{13/16}"x11^{13/16}"
EGYX Bruciato Nat. ● A86

* Su rete in fibra - On fibre mesh backing - Sur filet en fibre de verre - Auf Glasfasernetz - Sobre malla de fibra - На волоконной сетке

ALTER

PEZZI SPECIALI

Trims | Pieces Speciales | Formteile | Piezas Especiales | Специальные Изделия

	Dimensione Size	Sbiancato	Miele	Noce	Bruciato	Fascia di prezzo Price band				
Battiscopa - Skirting	Nat. Rett. 4,6x120 - 1 ^{13/16} "x47 ^{1/4} " Pcs. Box 6 - LM x Box 7,20	EGYZ	EGZ0	EGZ1	EGZ2	● A28				
Gradino - Stair Tread	Nat. Rett. 33x120 - 12 ^{15/16} "x47 ^{1/4} " Pcs. Box 2 - LM x Box 2,40	EGZ4	EGZ5	EGZ6	EGZ7	● A82				
Gradone - Step	Nat. Rett. 33x120x3,2x3,2 12 ^{15/16} "x47 ^{1/4} "x1 ^{1/4} "x1 ^{1/4} " Pcs. Box 2 - LM x Box 2,40	EGZ9	EGZA	EGZC	EGZD	● A98				
Angolare Dx Sx Corner Tile Right Left	Nat. Rett. 33x120x3,2x3,2 12 ^{15/16} "x47 ^{1/4} "x1 ^{1/4} "x1 ^{1/4} " Pcs. Box 1 - LM x Box 1,20	Dx Right EGZF	Sx Left EGZL	Dx Right EGZG	Sx Left EGZM	Dx Right EGZH	Sx Left EGZN	Dx Right EGZJ	Sx Left EGZP	● A104

IMBALLI E PESI

Packing and Weight | Emballages et Poids | Verpackung und Gewicht | Embalajes y Pesos | Упаковка и Вес

Formato Size Format Format Tamaño Формат cm	Spessore Thickness Epaisseur Stärke Espesor Толщина mm	Pz. x Mq. Pieces x Sqm Pcs / M ² Stk. x Qm Pzs x Mc. Шт x Кв.М.	Pz. x Scat. Pieces x Box Pcs / Bte Stk. x Krt. Pzs x Caja Шт x Кор.	Mq. x Scat. Sqm x Box M ² / Bte Qm x Krt. Mc. x Caja Кв.М. x Кор.	Peso x Scat. Weight x Box Poids / Bte Gewicht x Krt. Peso x Caja Вес x Кор. Kg	Scat. x Pal. Boxes x Pal. Bte / Pal. Krt. x Pal. Cajas x Pal. Кор. x Подд.	Mq. x Pal. Sqm x Pal. M ² / Pal. Qm x Pal. Mc. x Pal. Кв.М x Подд.	Peso x Pal. Weight x Pal. Poids / Pal. Gewicht x Pal. Peso x Pal. Вес x Подд. Kg
20x120 Naturale	9,5	4,17	4	0,960	21,12	40	38,40	845
6,5x60 Naturale	9,5	25,64	15	0,585	12,87	64	37,44	824
60x60 Incontro	9,5	2,78	3	1,080	23,76	40	43,20	950
30x30 Mosaico 5X5 Naturale	9,5	11,11	5	0,450	8,73	60	27,00	524

ego



PRODUCT CERTIFIED
FOR LOW CHEMICAL
EMISSIONS:
ULCOM/CG
UL2818

FORMATI

Sizes | Formats | Formate | Tamaños | Форматы

9,5 mm.

60x120 - 23^{5/8}x47^{1/4}" Naturale - Tecnica

20x120 - 7^{7/8}x47^{1/4}" Naturale

60x60 - 23^{5/8}x23^{5/8}" Naturale

30x60 - 11^{13/16}x23^{5/8}" Naturale

6,5x60 - 2^{9/16}x23^{5/8}" Naturale

20MM

60x120 - 23^{5/8}x47^{1/4}" Naturale

SUPERFICI

Finishes | Finitions | Oberflächen
Superficies | Отделка поверхности

NATURALE

R10 DIN EN 16165 Annex B

B (A+B) DIN EN 16165 Annex A

Wet \geq 0,50 DCOF

> 0,40 B.C.R.A.

P2 Pendolo AS 4586

< 36 Moderate Slip potential Pendolo BS 7976

- Pendolo UNE 41901

TECNICA | 20MM

R11 DIN EN 16165 Annex B

C (A+B+C) DIN EN 16165 Annex A

Wet \geq 0,65 DCOF

> 0,40 B.C.R.A.

P4 Pendolo AS 4586

> 36 Low Slip potential Pendolo BS 7976

3 Pendolo UNE 41901

SHADE VARIATIONS



V3 HIGH

DESTINAZIONI D'USO

Intended uses | Domaines d'application
Zweckbestimmung | Usos previstos | Назначение



放射性水平低



25% 20MM

15% 9,5 mm

valori medi - average values



UPEC-D+

20x120



UPEC

TECNICA

Premium Technical Feature

Nella versione Tecnica la superficie è particolarmente antiscivolo, tanto da renderla perfetta per spazi esterni, pubblici e privati.

In the Tecnica version, the surface has outstanding anti-slip properties, making it perfect for public and private outdoor areas.



AVORIO

TRAME AVORIO

SABBIA

TRAME SABBIA

GRIGIO

TRAME GRIGIO

GRIGIO SCURO

TRAME GRIGIO SCURO

COLORI E FORMATI

Colours and Sizes | Couleurs et Formats | Farben und Formate | Colores y Tamaños | Цвета и Форматы

Avorio



Sabbia



Grigio

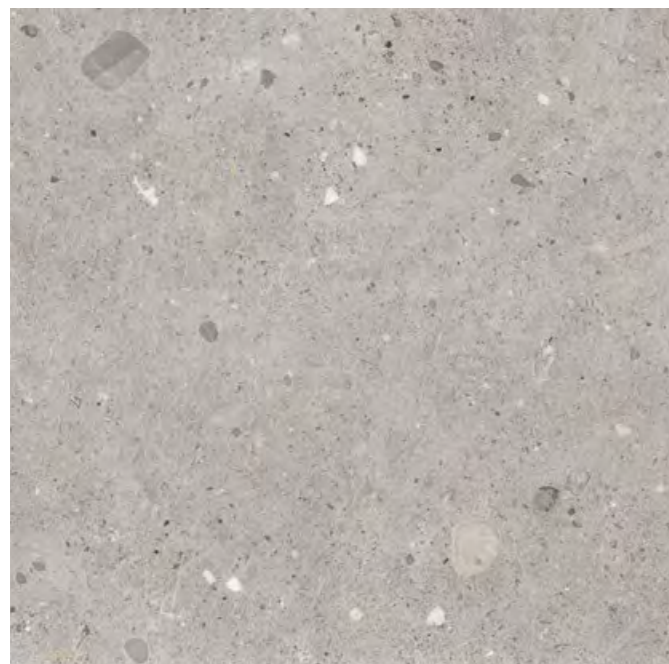

Grigio Scuro



Si consiglia la posa con fuga 2 mm. - Laying with a 2 mm-joint is recommended. - Pose recommandée avec joints de 2 mm.
Es wird eine Fugenbreite von 2 mm empfohlen. - Se recomienda la colocación con juntas de 2 mm. - Рекомендуется укладка с швом 2 мм.

COLORI E FORMATI

Colours and Sizes | Couleurs et Formats | Farben und Formate | Colores y Tamaños | Цвета и Форматы

 9,5 mm.



Naturale Rett.
60x120 - 23^{5/8}"x47^{1/4}"
EGNZ Avorio
EGP0 Sabbia
EGP1 Grigio
EGP2 Grigio Scuro

● T31
● T31
● T31
● T31

Tecnica Rett. - R11
60x120 - 23^{5/8}"x47^{1/4}"
EGP9 Avorio
EGPA Sabbia
EGPC Grigio
EGPD Grigio Scuro

● T31
● T31
● T31
● T31



Naturale Rett.
20x120 - 7^{7/8}"x47^{1/4}"
EGQE Avorio
EGQF Sabbia
EGQG Grigio
EGQH Grigio Scuro

● T63
● T63
● T63
● T63



Naturale Rett.
60x60 - 23^{5/8}"x23^{5/8}"
EHE3 Avorio
EHE4 Sabbia
EHE5 Grigio
EHE6 Grigio Scuro

● T17
● T17
● T17
● T17



Naturale Rett.
30x60 - 11^{13/16}"x23^{5/8}"
EGP4 Avorio
EGP5 Sabbia
EGP6 Grigio
EGP7 Grigio Scuro

● T14
● T14
● T14
● T14



Naturale Rett.
6,5x60 - 2^{9/16}"x23^{5/8}"
EGRM Avorio
EGRN Sabbia
EGRP Grigio
EGRQ Grigio Scuro

● T49
● T49
● T49
● T49

20MM



Naturale Rett.
60x120 - 23^{5/8}"x47^{1/4}"
EHVT Sabbia
EHVU Grigio

● T80
● T80

Verificare l'abbinamento dei toni tra i formati differenti. - Check the colour matching between different sizes.
Vérifier l'assortiment des tonalités entre les différents formats. - Die Kombination der Farbtöne unter den verschiedenen Formaten prüfen.
Comprobar la combinación de los tonos entre los distintos formatos. - Проверьте сочетание тонов у разных форматов.

TRAME



60x120 - 23^{5/8}"x47^{1/4}"
EGR1 Avorio Nat. Rett.

● T37



20x120 - 7^{7/8}"x47^{1/4}"
EGR6 Avorio Nat. Rett.

● T69



60x120 - 23^{5/8}"x47^{1/4}"
EGR2 Sabbia Nat. Rett.

● T37



20x120 - 7^{7/8}"x47^{1/4}"
EGR7 Sabbia Nat. Rett.

● T69



30x60 - 11^{13/16}"x23^{5/8}"
EGRC Avorio Nat. Rett.

● T17



30x60 - 11^{13/16}"x23^{5/8}"
EGRD Sabbia Nat. Rett.

● T17



60x120 - 23^{5/8}"x47^{1/4}"
EGR3 Grigio Nat. Rett.

● T37



20x120 - 7^{7/8}"x47^{1/4}"
EGR8 Grigio Nat. Rett.

● T69



60x120 - 23^{5/8}"x47^{1/4}"
EGR4 Grigio Scuro Nat. Rett.

● T37



20x120 - 7^{7/8}"x47^{1/4}"
EGR9 Grigio Scuro Nat. Rett.

● T69



30x60 - 11^{13/16}"x23^{5/8}"
EGRE Grigio Nat. Rett.

● T17



30x60 - 11^{13/16}"x23^{5/8}"
EGRF Grigio Scuro Nat. Rett.

● T17

DECORI

Decors | Decors | Dekore | Decorados | Декоры

MOSAICO 5X5*

Tessera - Chip 4,8x4,8 - 1^{7/8}"x1^{7/8}"

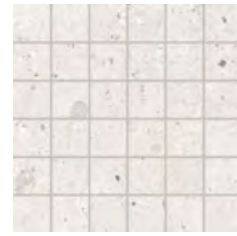

30x30 - 11^{13/16}"x11^{13/16}"
EGXP Avorio Nat. ● A86



30x30 - 11^{13/16}"x11^{13/16}"
EGXQ Sabbia Nat. ● A86

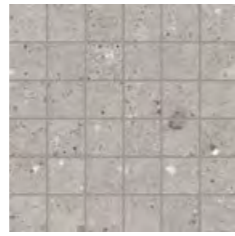

30x30 - 11^{13/16}"x11^{13/16}"
EGXR Grigio Nat. ● A86

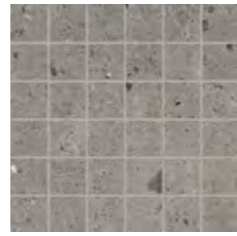

30x30 - 11^{13/16}"x11^{13/16}"
EGXS Grigio Scuro Nat. ● A86

LISTELLI METALLO

0,5x119,8 - 3/16"x47^{3/16}"

EGYR Ottone

Pcs. Box. 6 - LM x Box 7,19

Posa a pavimento e parete - Suitable for wall and floor applications

● A43

0,5x119,8 - 3/16"x47^{3/16}"

EGYS Blu Elettrico

Pcs. Box. 6 - LM x Box 7,19

Posa a parete - Suitable for wall applications

● A19

* Su rete in fibra - On fibre mesh backing - Sur filet en fibre de verre - Auf Glasfasernetz - Sobre malla de fibra - На волоконной сетке

PEZZI SPECIALI

Trims | Pieces Speciales | Formteile | Piezas Especiales | Специальные Изделия

	Dimensione Size	Avorio	Sabbia	Grigio	Grigio Scuro	Fascia di prezzo Price band				
<p>Battiscopa - Skirting</p>	Nat. Rett. 7x60 - 2 ^{3/4} "x23 ^{5/8} " Pcs. Box. 15 - LM x Box 9,00	EGXZ	EGY0	EGY1	EGY2	● A11				
	Nat. Rett. 4,6x120 - 1 ^{13/16} "x47 ^{1/4} " Pcs. Box. 6 - LM x Box 7,20	EGXU	EGXV	EGXW	EGXX	● A28				
<p>Gradino - Stair Tread</p>	Nat. Rett. 33x120 - 12 ^{15/16} "x47 ^{1/4} " Pcs. Box 2 - LM x Box 2,40	EGY4	EGY5	EGY6	EGY7	● A82				
<p>Gradone - Step</p>	Nat. Rett. 33x120x3,2x3,2 12 ^{15/16} "x47 ^{1/4} "x1 ^{1/4} "x1 ^{1/4} " Pcs. Box 2 - LM x Box 2,40	EGY9	EGYA	EGYC	EGYD	● A98				
<p>Angolare Dx Sx Corner Tile Right Left</p>	Nat. Rett. 33x120x3,2x3,2 12 ^{15/16} "x47 ^{1/4} "x1 ^{1/4} "x1 ^{1/4} " Pcs. Box 1 - LM x Box 1,20	Dx Right EGYF	Sx Left EGYL	Dx Right EGYG	Sx Left EGYM	Dx Right EGYH	Sx Left EGYN	Dx Right EGYJ	Sx Left EGYP	● A104

Pezzi speciali 20mm su richiesta.
 20mm trims available on request.
 Pièces spéciales 20mm (sur demande).
 Formteile 20mm auf anfrage erhältlich.
 Piezas especiales 20mm disponibles bajo pedido.
 Специальные изделия 20мм по запросу.

IMBALLI E PESI

Packing and Weight | Emballages et Poids | Verpackung und Gewicht | Embalajes y Pesos | Упаковка и Вес

Formato Size Format Format Тamaño Формат cm	Spessore Thickness Epaisseur Stärke Espesor Толщина mm	Pz. x Mq. Pieces x Sqm Pcs / M ² Stk. x Qm Pzs x Mc. Шт x Кв.М.	Pz. x Scat. Pieces x Box Pcs / Bte Stk. x Krt. Pzs x Caja Шт x Кор.	Mq. x Scat. Sqm x Box M ² / Bte Qm x Krt. Mc. x Caja Кв.М. x Кор.	Peso x Scat. Weight x Box Poids / Bte Gewicht x Krt. Peso x Caja Вес x Кор. Kg	Scat. x Pal. Boxes x Pal. Bte / Pal. Krt. x Pal. Cajas x Pal. Кор. x Подд.	Mq. x Pal. Sqm x Pal. M ² / Pal. Qm x Pal. Mc. x Pal. Кв.М x Подд.	Peso x Pal. Weight x Pal. Poids / Pal. Gewicht x Pal. Peso x Pal. Вес x Подд. Kg
60x120 Naturale - Tecnica	9,5	1,39	2	1,440	31,68	36	51,84	1140
20x120 Naturale	9,5	4,17	4	0,960	21,12	40	38,40	845
60x60 Naturale	9,5	2,78	3	1,080	23,76	40	43,20	950
30x60 Naturale	9,5	5,56	6	1,080	23,76	48	51,84	1140
6,5x60 Naturale	9,5	25,64	15	0,585	12,87	64	37,44	824
60x120 Trame Naturale	9,5	1,39	2	1,440	31,68	36	51,84	1140
20x120 Trame Naturale	9,5	4,17	4	0,960	21,12	40	38,40	845
30x60 Trame Naturale	9,5	5,56	6	1,080	23,76	48	51,84	1140
30x30 Mosaico 5X5 Naturale	9,5	11,11	5	0,450	8,73	60	27,00	524
60x120 Naturale 20MM	20	1,39	1	0,720	33,12	36	25,92	1192

EUREKA



PRODUCT CERTIFIED
FOR LOW CHEMICAL
EMISSIONS:
ULCOM/CG
UL2818

FORMATI

Sizes | Formats | Formate | Tamaños | Форматы

9,5 mm.

60x120 - 23^{5/8} x 47^{1/4}" Naturale - Tecnica

80x80 - 31^{1/2} x 31^{1/2}" Naturale

60x60 - 23^{5/8} x 23^{5/8}" Naturale

30x60 - 11^{13/16} x 23^{5/8}" Naturale

30x30 - 11^{13/16} x 11^{13/16}" Naturale

7,5x30 - 2^{15/16} x 11^{13/16}" Naturale

7,5x15 - 2^{15/16} x 5^{7/8}" Naturale

Esagona 22x19,3 - 8^{11/16} x 7^{5/8}" Naturale

Losanga 7,5x30 - 2^{15/16} x 11^{13/16}" Naturale

SUPERFICI

Finishes | Finitions | Oberflächen
Superficies | Отделка поверхности

NATURALE

R10 DIN EN 16165 Annex B

B (A+B) DIN EN 16165 Annex A

Wet \geq 0,50 DCOF

> 0,40 B.C.R.A.

P3 Pendolo AS 4586

> 36 Low Slip potential Pendolo BS 7976

2 Pendolo UNE 41901

TECNICA

R11 DIN EN 16165 Annex B

C (A+B+C) DIN EN 16165 Annex A

Wet \geq 0,65 DCOF

> 0,40 B.C.R.A.

P4 Pendolo AS 4586

> 36 Low Slip potential Pendolo BS 7976

3 Pendolo UNE 41901

SHADE VARIATIONS



V3 HIGH

DESTINAZIONI D'USO

Intended uses | Domaines d'application
Zweckbestimmung | Usos previstos | Назначение



放射性水平低



15% 9,5 mm

valori medi - average values

TECNICA

Premium Technical Feature

Nella versione Tecnica la superficie è particolarmente antiscivolo, tanto da renderla perfetta per spazi esterni, pubblici e privati.

In the Tecnica version, the surface has outstanding anti-slip properties, making it perfect for public and private outdoor areas.



BIANCO

SABBIA

GRIGIO

MOKA

COLORI E FORMATI

Colours and Sizes | Couleurs et Formats | Farben und Formate | Colores y Tamaños | Цвета и Форматы

Bianco



Sabbia



Grigio



Moka



Si consiglia la posa con fuga 2 mm. - Laying with a 2 mm-joint is recommended. - Pose recommandée avec joints de 2 mm.
Es wird eine Fugenbreite von 2 mm empfohlen. - Se recomienda la colocación con juntas de 2 mm. - Рекомендуется укладка с швом 2 мм.

COLORI E FORMATI

Colours and Sizes | Couleurs et Formats | Farben und Formate | Colores y Tamaños | Цвета и Форматы

 9,5 mm.



Naturale Rett.
60x120 - 23^{5/8}"x47^{1/4}"
EFN3 Bianco ● T31
EFN4 Sabbia ● T31
EFN5 Grigio ● T31
EFN6 Moka ● T31

Tecnica Rett. - R11
60x120 - 23^{5/8}"x47^{1/4}"
E091 Bianco ● T31
E092 Sabbia ● T31
E093 Grigio ● T31
E094 Moka ● T31



Naturale Rett.
80x80 - 31^{1/2}"x31^{1/2}"
E0KE Bianco ● T25
E0KF Sabbia ● T25
E0KG Grigio ● T25
E0KH Moka ● T25



Naturale Rett.
60x60 - 23^{5/8}"x23^{5/8}"
EFN7 Bianco ● T17
EFN8 Sabbia ● T17
EFN9 Grigio ● T17
EFPA Moka ● T17



Naturale Rett.
30x60 - 11^{13/16}"x23^{5/8}"
EFPC Bianco ● T14
EFPD Sabbia ● T14
EFPE Grigio ● T14
EFPF Moka ● T14



Naturale Rett.
30x30 - 11^{13/16}"x11^{13/16}"
EF2E Bianco ● T17
EF2F Sabbia ● T17
EF2G Grigio ● T17
EF2H Moka ● T17



Naturale Rett.
7,5x30 - 2^{15/16}"x11^{13/16}"
EF2J Bianco ● T61
EF2K Sabbia ● T61
EF2P Grigio ● T61
EF2Q Moka ● T61



Naturale
Esagona 22x19,3 - 8^{11/16}"x7^{5/8}"
EF4K Bianco ● T128
EF4L Sabbia ● T128
EF4M Grigio ● T128
EF4N Moka ● T128



Naturale Rett.
7,5x15 - 2^{15/16}"x5^{7/8}"
EFZ3 Bianco ● T79
EFZ4 Sabbia ● T79
EFZ5 Grigio ● T79
EFZ6 Moka ● T79



Naturale
Losanga 7,5x30 - 2^{15/16}"x11^{13/16}"
EF4P Bianco ● T129
EF4Q Sabbia ● T129
EF4R Grigio ● T129
EF4S Moka ● T129

Verificare l'abbinamento dei toni tra i formati differenti. - Check the colour matching between different sizes.
Vérifier l'assortiment des tonalités entre les différents formats. - Die Kombination der Farbtöne unter den verschiedenen Formaten prüfen.
Comprobar la combinación de los tonos entre los distintos formatos. - Проверьте сочетание тонов у разных форматов.

EUREKA

DECORI

Decors | Decors | Dekore | Decorados | Декоры

INTARSIO°

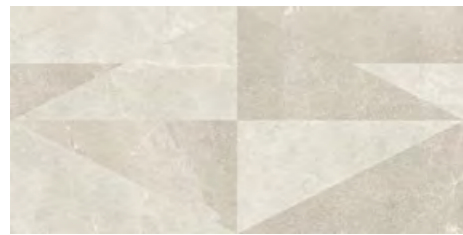

30x60 - 11^{13/16}"x23^{5/8}"
EFPP Bianco/Sabbia Nat. Rett. ● T17



30x60 - 11^{13/16}"x23^{5/8}"
EFPR Bianco/Grigio Nat. Rett. ● T17



30x60 - 11^{13/16}"x23^{5/8}"
EFPQ Sabbia/Moka Nat. Rett. ● T17

INTARSIO 3D°



30x60 - 11^{13/16}"x23^{5/8}"
EFPG Bianco/Sabbia Nat. Rett. ● T17



30x60 - 11^{13/16}"x23^{5/8}"
EFPJ Bianco/Grigio Nat. Rett. ● T17



30x60 - 11^{13/16}"x23^{5/8}"
EFPH Sabbia/Moka Nat. Rett. ● T17

° Ogni scatola contiene 6 pezzi diversi. - Each box contains 6 different pieces. - Chaque boîte contient 6 pièces différentes.
Jede Box enthält 6 verschiedene Stücke - Cada caja contiene 6 piezas diferentes. - Каждая коробка содержит 6 разных штук

MOSAICO 5X5*

Tessera - Chip 4,8x4,8 - 1^{7/8}"x1^{7/8}"



30x30 - 11^{13/16}"x11^{13/16}"
EF2R Bianco Nat. ● A86



30x30 - 11^{13/16}"x11^{13/16}"
EF4C Sabbia Nat. ● A86

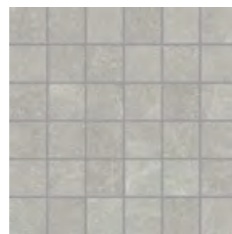

30x30 - 11^{13/16}"x11^{13/16}"
EF4D Grigio Nat. ● A86

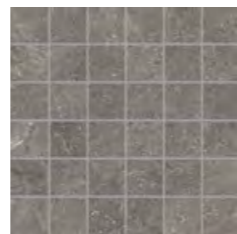

30x30 - 11^{13/16}"x11^{13/16}"
EF4E Moka Nat. ● A86

* Su rete in fibra - On fibre mesh backing - Sur filet en fibre de verre - Auf Glasfasernetz - Sobre malla de fibra - На волоконной сетке

EUREKA

DECORI

Decors | Decors | Dekore | Decorados | Декоры

TARTAN

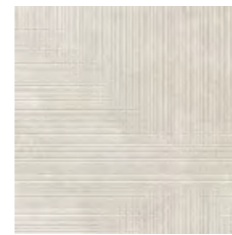

30x30 - 11^{13/16}"x11^{13/16}"
EFPK Bianco Nat. Rett. ● T75

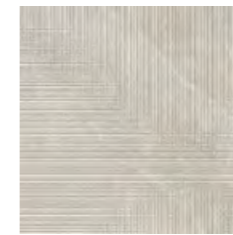

30x30 - 11^{13/16}"x11^{13/16}"
EFPL Sabbia Nat. Rett. ● T75



30x30 - 11^{13/16}"x11^{13/16}"
EFPM Grigio Nat. Rett. ● T75



30x30 - 11^{13/16}"x11^{13/16}"
EFPN Moka Nat. Rett. ● T75

TARTAN ESAGONA



22x19,3 - 8^{11/16}"x7^{5/8}"
E035 Bianco Nat. ● T133



22x19,3 - 8^{11/16}"x7^{5/8}"
E036 Sabbia Nat. ● T133



22x19,3 - 8^{11/16}"x7^{5/8}"
E037 Grigio Nat. ● T133

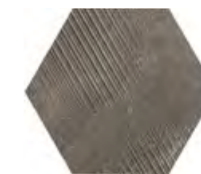

22x19,3 - 8^{11/16}"x7^{5/8}"
E038 Moka Nat. ● T133

TARTAN LOSANGA

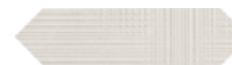

7,5x30 - 2^{15/16}"x11^{13/16}"
E03A Bianco Nat. ● T134



7,5x30 - 2^{15/16}"x11^{13/16}"
E03C Sabbia Nat. ● T134



7,5x30 - 2^{15/16}"x11^{13/16}"
E03D Grigio Nat. ● T134



7,5x30 - 2^{15/16}"x11^{13/16}"
E03E Moka Nat. ● T134

MOSAICO ESAGONA*



30x30 - 11^{13/16}"x11^{13/16}"
EF4F Bianco Nat. ● A113



30x30 - 11^{13/16}"x11^{13/16}"
EF4G Sabbia Nat. ● A113



30x30 - 11^{13/16}"x11^{13/16}"
EF4H Grigio Nat. ● A113







30x30 - 11^{13/16}"x11^{13/16}"
EF4J Moka Nat. ● A113

* Su rete in fibra - On fibre mesh backing - Sur filet en fibre de verre - Auf Glasfasernetz - Sobre malla de fibra - На волоконной сетке

PEZZI SPECIALI

Trims | Pieces Speciales | Formteile | Piezas Especiales | Специальные Изделия

Dimensione Size	Fascia di prezzo Price band									
	Bianco	Sabbia	Grigio	Moka						
 Battiscopa - Skirting	Nat. Rett. 7x60 - 2 ³ / ₄ "x23 ⁵ / ₈ " Pcs. Box 15 - LM x Box 9,00	EF4T	EF4U	EF4V	EF4W	● A11				
 Gradino - Stair Tread	Nat. Rett. 33x120 - 12 ¹⁵ / ₁₆ "x47 ¹ / ₄ " Pcs. Box 2 - LM x Box 2,40	EF4X	EF4Y	EF4Z	EF50	● A82				
 Gradone - Step	Nat. Rett. 33x120x3,2x3,2 12 ¹⁵ / ₁₆ "x47 ¹ / ₄ "x1 ¹ / ₄ "x1 ¹ / ₄ " Pcs. Box 2 - LM x Box 2,40	EF51	EF52	EF53	EF54	● A98				
 Angolare Dx Sx Corner Tile Right Left	Nat. Rett. 33x120x3,2x3,2 12 ¹⁵ / ₁₆ "x47 ¹ / ₄ "x1 ¹ / ₄ "x1 ¹ / ₄ " Pcs. Box 1 - LM x Box 1,20	Dx Right EF55	Sx Left EF59	Dx Right EF56	Sx Left EF5A	Dx Right EF57	Sx Left EF5C	Dx Right EF58	Sx Left EF5D	● A104

IMBALLI E PESI

Packing and Weight | Emballages et Poids | Verpackung und Gewicht | Embalajes y Pesos | Упаковка и Вес

Formato Size Format Format Татаño Формат cm	Spessore Thickness Epaisseur Stärke Espesor Толщина mm	Pz. x Mq. Pieces x Sqm Pcs / M ² Stk. x Qm Pzs x Mc. Шт x Кв.М.	Pz. x Scat. Pieces x Box Pcs / Bte Stk. x Krt. Pzs x Caja Шт x Кор.	Mq. x Scat. Sqm x Box M ² / Bte Qm x Krt. Mc. x Caja Кв.М. x Кор.	Peso x Scat. Weight x Box Poids / Bte Gewicht x Krt. Peso x Caja Вес x Кор. Kg	Scat. x Pal. Boxes x Pal. Bte / Pal. Krt. x Pal. Cajas x Pal. Кор. x Подд.	Mq. x Pal. Sqm x Pal. M ² / Pal. Qm x Pal. Mc. x Pal. Кв.М x Подд.	Peso x Pal. Weight x Pal. Poids / Pal. Gewicht x Pal. Peso x Pal. Вес x Подд. Kg
60x120 Naturale - Tecnica	9,5	1,39	2	1,440	31,68	36	51,84	1140
80x80 Naturale	9,5	1,56	2	1,280	28,16	42	53,76	1183
60x60 Naturale	9,5	2,78	3	1,080	23,76	40	43,20	950
30x60 Naturale	9,5	5,56	6	1,080	23,76	48	51,84	1140
30x30 Naturale	9,5	11,11	12	1,080	23,76	40	43,20	950
7,5x30 Naturale	9,5	44,44	36	0,810	17,82	56	45,36	998
7,5x15 Naturale	9,5	88,88	72	0,810	17,82	56	45,36	998
30x60 Intarsio - Intarsio 3D Nat.	9,5	5,56	6	1,080	23,76	48	51,84	1140
30x30 Tartan Naturale	9,5	11,11	12	1,080	23,76	40	43,20	950
30x30 Mosaico Esagona Naturale	9,5	11,11	5	0,450	8,73	60	27,00	524
30x30 Mosaico 5X5 Naturale	9,5	11,11	5	0,450	8,73	60	27,00	524
22x19,3 Esagona Naturale	9,5	23,55	16	0,512	11,26	72	36,86	811
22x19,3 Esagona Tartan Naturale	9,5	23,55	16	0,512	11,26	72	36,86	811
7,5x30 Losanga Naturale	9,5	44,44	26	0,510	11,22	64	32,64	718
7,5x30 Losanga Tartan Naturale	9,5	44,44	26	0,510	11,22	64	32,64	718



Sabbia Nat. Rett.
60x60 - 23⁵/₈"x 23⁵/₈"

evo-Q



PRODUCT CERTIFIED
FOR LOW CHEMICAL
EMISSIONS:
ULCOM/CG
UL2818

FORMATI

Sizes | Formats | Formate | Tamaños | Форматы

9,5 mm.

60x120 - 23^{5/8}x47^{1/4}" Naturale

30x60 - 11^{13/16}x23^{5/8}" Naturale

7,5x60 - 2^{15/16}x23^{5/8}" Naturale

SUPERFICI

Finishes | Finitions | Oberflächen
Superficies | Отделка поверхности

NATURALE

R10 DIN EN 16165 Annex B

B (A+B) DIN EN 16165 Annex A

Wet \geq 0,50 DCOF

> 0,40 B.C.R.A.

P2 Pendolo AS 4586

< 36 Moderate Slip potential Pendolo BS 7976

- Pendolo UNE 41901

SHADE VARIATIONS



V3 HIGH

DESTINAZIONI D'USO

Intended uses | Domaines d'application
Zweckbestimmung | Usos previstos | Назначение



放射能水平低



15% 9,5 mm

valori medi - average values



WHITE

SAND

LIGHT GREY

White Naturale



9,5 mm.

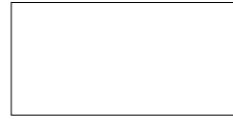

Naturale Rett.
60x120 - 23^{5/8}"x47^{1/4}"
E7U9 White ● T31



Naturale Rett.
30x60 - 11^{13/16}"x23^{5/8}"
E3V2 White ● T14
E3V3 Sand ● T14
E3V4 Light Grey ● T14

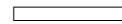

Bands Naturale Rett.
7,5x60 - 2^{15/16}"x23^{5/8}"
E3VY White ● T49
E3VZ Sand ● T49
E3W0 Light Grey ● T49

Sand Naturale













Light Grey Naturale

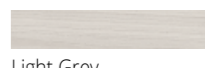

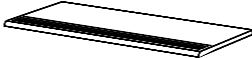
Si consiglia la posa con fuga 2 mm. - Laying with a 2 mm-joint is recommended. - Pose recommandée avec joints de 2 mm.
Es wird eine Fugenbreite von 2 mm empfohlen. - Se recomienda la colocación con juntas de 2 mm. - Рекомендуется укладка с швом 2 мм.
Verificare l'abbinamento dei toni tra i formati differenti. - Check the colour matching between different sizes.
Vérifier l'assortiment des tonalités entre les différents formats. - Die Kombination der Farbtöne unter den verschiedenen Formaten prüfen.
Comprobar la combinación de los tonos entre los distintos formatos. - Проверьте сочетание тонов у разных форматов.

PEZZI SPECIALI

Trims | Pieces Speciales | Formteile | Piezas Especiales | Специальные Изделия

	Dimensione Size	 White	 Sand	 Light Grey	Fascia di prezzo Price band
 Battiscopa - Skirting	Nat. Rett. 7x60 - 2 ^{3/4} "x23 ^{5/8} " Pcs. Box. 15 - LM x Box 9,00	E3VE	E3VF	E3VG	● A11
	Nat. Rett. 4,6x120 - 1 ^{13/16} "x47 ^{1/4} " Pcs. Box. 6 - LM x Box 7,20	EA6Q	-	-	● A28
 Gradino - Stair Tread	Nat. Rett. 30x60 - 11 ^{13/16} "x23 ^{5/8} " Pcs. Box. 6 - LM x Box 3,60	EAHX	EAHY	EAHZ	● A44
	Nat. Rett. 33x120 - 12 ^{15/16} "x47 ^{1/4} " Pcs. Box 2 - LM x Box 2,40	EA6Z	-	-	● A82
 Gradone - Step	Nat. Rett. 33x120x3,2x3,2 12 ^{15/16} "x47 ^{1/4} "x1 ^{1/4} "x1 ^{1/4} " Pcs. Box 2 - LM x Box 2,40	EA6U	-	-	● A98
 Angolare Dx Sx Corner Tile Right Left	Nat. Rett. 33x120x3,2x3,2 12 ^{15/16} "x47 ^{1/4} "x1 ^{1/4} "x1 ^{1/4} " Pcs. Box 1 - LM x Box 1,20	Dx Right EA6G	Sx Left EA6H	-	● A104
 Cove Base*	Nat. 16x30 - 6 ^{5/16} "x11 ^{13/16} " Pcs. Box 30	EAJ3	EAJD	EAJE	● A22
 Cove Base Ang. Int.* Cove Base In Corner	Nat. 2,5x16 - 1 ^{5/16} "x6 ^{5/16} " Pcs. Box 10	EAJ8	EAJ9	EAJA	● A16
 Cove Base Ang. Est.* Cove Base Out Corner	Nat. 2,5x16 - 1 ^{5/16} "x6 ^{5/16} " Pcs. Box 10	EAJ4	EAJ5	EAJ6	● A16

*Ordine minimo 500 pezzi - Minimum order: 500 pieces - Commande minimale 500 pièces
Mindestbestellmenge 500 Stücke - Pedido mínimo 500 piezas - Минимальный заказ - 500 штук

IMBALLI E PESI

Packing and Weight | Emballages et Poids | Verpackung und Gewicht | Embalajes y Pesos | Упаковка и Вес

Formato Size Format Format Тamaño Формат cm	Spessore Thickness Epaisseur Stärke Espesor Толщина mm	Pz. x Mq. Pieces x Sqm Pcs / M ² Stk. x Qm Pzs x Mc. Шт x Кв.М.	Pz. x Scat. Pieces x Box Pcs / Bte Stk. x Krt. Pzs x Caja Шт x Кор.	Mq. x Scat. Sqm x Box M ² / Bte Qm x Krt. Mc. x Caja Кв.М. x Кор.	Peso x Scat. Weight x Box Poids / Bte Gewicht x Krt. Peso x Caja Вес x Кор. Kg	Scat. x Pal. Boxes x Pal. Bte / Pal. Krt. x Pal. Cajas x Pal. Кор. x Подд.	Mq. x Pal. Sqm x Pal. M ² / Pal. Qm x Pal. Mc. x Pal. Кв.М x Подд.	Peso x Pal. Weight x Pal. Poids / Pal. Gewicht x Pal. Peso x Pal. Вес x Подд. Kg
60x120 Naturale	9,5	1,39	2	1,440	31,68	36	51,84	1140
30x60 Naturale	9,5	5,56	6	1,080	23,76	48	51,84	1140
7,5x60 Bands	9,5	22,22	15	0,675	14,85	56	37,80	832

GESSO



PRODUCT CERTIFIED
FOR LOW CHEMICAL
EMISSIONS:
ULCOM/CG
UL2819

FORMATI

Sizes | Formats | Formate | Tamaños | Форматы

▼ 9,5 mm.

120x120 - 47^{1/4}"x47^{1/4}" Naturale

80x80 - 31^{1/2}"x31^{1/2}" Naturale

60x60 - 23^{5/8}"x23^{5/8}" Naturale

40x80 - 15^{3/4}"x31^{1/2}" Naturale

30x60 - 11^{13/16}"x23^{5/8}" Naturale

SUPERFICI

Finishes | Finitions | Oberflächen
Superficies | Отделка поверхности

■ NATURALE

R10 DIN EN 16165 Annex B

B (A+B) DIN EN 16165 Annex A

Wet ≥ 0,50 DCOF

> 0,40 B.C.R.A.

P2 Pendolo AS 4586

< 36 Moderate Slip potential Pendolo BS 7976

- Pendolo UNE 41901

SHADE VARIATIONS



V3 HIGH

DESTINAZIONI D'USO

Intended uses | Domaines d'application
Zweckbestimmung | Usos previstos | Назначение



放射性水平A类



15% 9,5 mm

valori medi - average values



NATURAL WHITE

TAUPE LINEN

PEARL GREY

GESSO

COLORI E FORMATI

Colours and Sizes | Couleurs et Formats | Farben und Formate | Colores y Tamaños | Цвета и Форматы

Natural White



Taupe Linen

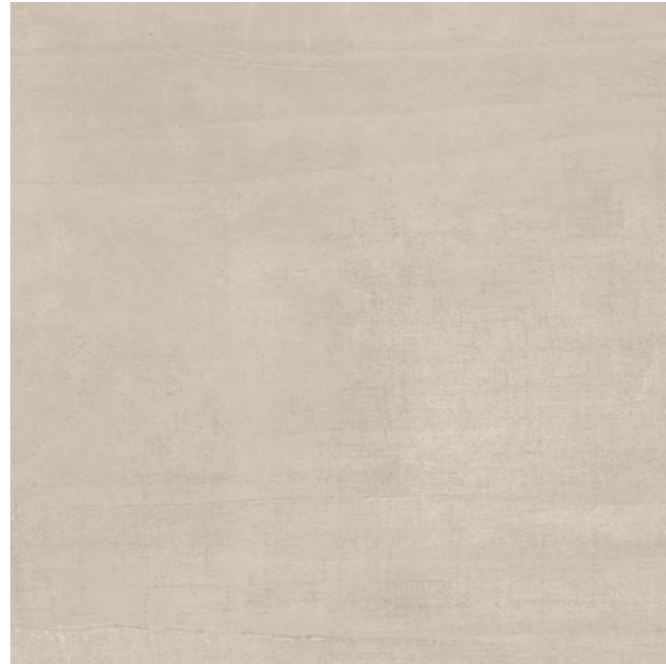

Pearl Grey



Si consiglia la posa con fuga 2 mm. - Laying with a 2 mm-joint is recommended. - Pose recommandée avec joints de 2 mm.
Es wird eine Fugenbreite von 2 mm empfohlen. - Se recomienda la colocación con juntas de 2 mm. - Рекомендуется укладка с швом 2 мм.

GESSO

COLORI E FORMATI

Colours and Sizes | Couleurs et Formats | Farben und Formate | Colores y Tamaños | Цвета и Форматы

9,5 mm.

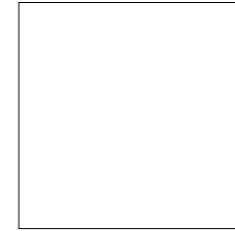

Naturale Rett.

120x120 - 47^{1/4}"x47^{1/4}"

E3L4 Natural White ● T59

E3L5 Taupe Linen ● T59

E3L6 Pearl Grey ● T59

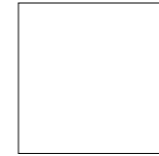

Naturale Rett.

80x80 - 31^{1/2}"x31^{1/2}"

E34N Natural White ● T25

E34P Taupe Linen ● T25

E34Q Pearl Grey ● T25



Naturale Rett.

60x60 - 23^{5/8}"x23^{5/8}"

E34E Natural White ● T17

E34F Taupe Linen ● T17

E34G Pearl Grey ● T17



Naturale Rett.

40x80 - 15^{3/4}"x31^{1/2}"

E349 Natural White ● T23

E34A Taupe Linen ● T23

E34C Pearl Grey ● T23

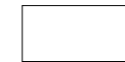

Naturale Rett.

30x60 - 11^{13/16}"x23^{5/8}"

E34J Natural White ● T14

E34K Taupe Linen ● T14

E34L Pearl Grey ● T14

Verificare l'abbinamento dei toni tra i formati differenti. - Check the colour matching between different sizes.
Vérifier l'assortiment des tonalités entre les différents formats. - Die Kombination der Farbtöne unter den verschiedenen Formaten prüfen.
Comprobar la combinación de los tonos entre los distintos formatos. - Проверьте сочетание тонов у разных форматов.

DECORI

Decors | Decors | Dekore | Decorados | Декоры

ESAGONA PATCHWORK*

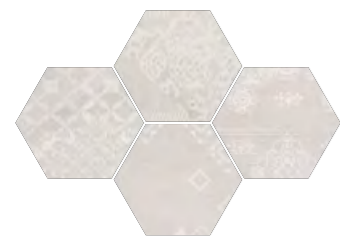

25,5x29,4 - 10¹/₆"x11⁹/₁₆"

E3F0 Natural White Nat. ● **A108**



25,5x29,4 - 10¹/₆"x11⁹/₁₆"

E3F1 Taupe Linen Nat. ● **A108**

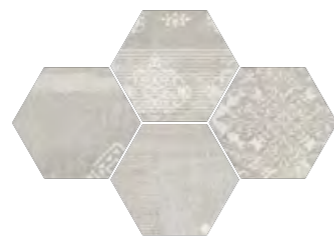

25,5x29,4 - 10¹/₆"x11⁹/₁₆"

E3F2 Pearl Grey Nat. ● **A108**

MOSAICO 5X5*

Tessera - Chip 4,8x4,8 - 1⁷/₈"x1⁷/₈"

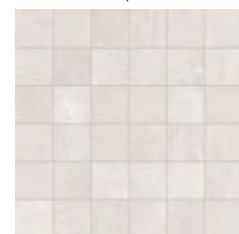

30x30 - 11¹³/₁₆"x11¹³/₁₆"

E3E4 Natural White Nat. ● **A86**

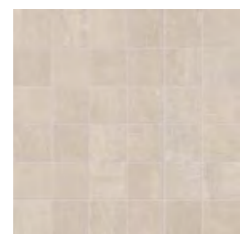

30x30 - 11¹³/₁₆"x11¹³/₁₆"

E3E5 Taupe Linen Nat. ● **A86**

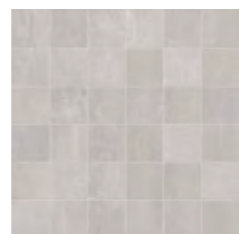

30x30 - 11¹³/₁₆"x11¹³/₁₆"

E3E6 Pearl Grey Nat. ● **A86**

LISTELLI SFALSATI*



30x60 - 11¹³/₁₆"x23⁵/₈"

E3EP Natural White Nat. ● **A80**



30x60 - 11¹³/₁₆"x23⁵/₈"

E3EQ Taupe Linen Nat. ● **A80**

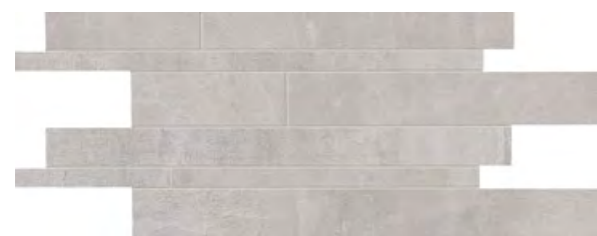





30x60 - 11¹³/₁₆"x23⁵/₈"

E3ER Pearl Grey Nat. ● **A80**

PEZZI SPECIALI

Trims | Pieces Speciales | Formteile | Piezas Especiales | Специальные Изделия

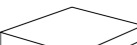
	Dimensione Size	 Natural White	 Taupe Linen	 Pearl Grey	Fascia di prezzo Price band
 Battiscopa - Skirting	Nat. Rett. 4,6x60 - 1 ¹³ / ₁₆ "x23 ⁵ / ₈ " Pcs. Box 20 - LM x Box 12,00	E3CG	E3CH	E3CJ	● A11
 Gradone - Step	Nat. Rett. 7x60 - 2 ³ / ₄ "x23 ⁵ / ₈ " Pcs. Box 15 - LM x Box 9,00	E39Z	E3A0	E3A1	● A11
 Angolare - Corner Tile	Nat. Rett. 33x60x3,2x3,2 12 ¹⁵ / ₁₆ "x23 ⁵ / ₈ "x1 ¹ / ₄ "x1 ¹ / ₄ " Pcs. Box 4 - LM x Box 2,40	E9K3	E9K4	E9K5	● A68
	Nat. Rett. 33x33x3,2x3,2 12 ¹⁵ / ₁₆ "x12 ¹⁵ / ₁₆ "x1 ¹ / ₄ "x1 ¹ / ₄ " Pcs. Box 2 - LM x Box 0,66	E9JA	E9JC	E9JD	● A72

IMBALLI E PESI

Packing and Weight | Emballages et Poids | Verpackung und Gewicht | Embalajes y Pesos | Упаковка и Вес

Formato Size Format Format Татафо Формат cm	Spessore Thickness Epaisseur Stärke Espesor Толщина mm	Pz. x Mq. Pieces x Sqm Pcs / M ² Stk. x Qm Pzs x Mc. Шт x Кв.М.	Pz. x Scat. Pieces x Box Pcs / Bte Stk. x Krt. Pzs x Caja Шт x Кор.	Mq. x Scat. Sqm x Box M ² / Bte Qm x Krt. Mc. x Caja Кв.М. x Кор.	Peso x Scat. Weight x Box Poids / Bte Gewicht x Krt. Peso x Caja Вес x Кор. Kg	Scat. x Pal. Boxes x Pal. Krt. x Pal. Cajas x Pal. Кор. x Подд.	Mq. x Pal. Sqm x Pal. M ² / Pal. Qm x Pal. Mc. x Pal. Кв.М x Подд.	Peso x Pal. Weight x Pal. Poids / Pal. Gewicht x Pal. Peso x Pal. Вес x Подд. Kg
120x120 Naturale	9,5	0,69	1	1,440	31,68	36	51,84	1140
80x80 Naturale	9,5	1,56	2	1,280	28,16	42	53,76	1183
40x80 Naturale	9,5	3,13	3	0,960	21,12	28	26,88	591
60x60 Naturale	9,5	2,78	3	1,080	23,76	40	43,20	950
30x60 Naturale	9,5	5,56	6	1,080	23,76	48	51,84	1140
30x60 Listelli Sfalsati Naturale	9,5	5,56	4	0,720	15,80	30	21,60	474
30x30 Mosaico 5X5 Naturale	9,5	11,11	5	0,450	8,73	60	27,00	524
25,5x29,4 Esagona Patchwork Nat.	9,5	13,34	5	0,374	8,23	60	22,44	494

* Su rete in fibra - On fibre mesh backing - Sur filet en fibre de verre - Auf Glasfasernetz - Sobre malla de fibra - На волоконной сетке

GROOVE



PRODUCT CERTIFIED
FOR LOW CHEMICAL
EMISSIONS:
ULCOM/CG
UL2818

FORMATI

Sizes | Formats | Formate | Tamaños | Форматы

9,5 mm.

80x80 - 31^{1/2}x31^{1/2}" Naturale

60x120 - 23^{5/8}x47^{1/4}" Naturale

60x60 - 23^{5/8}x23^{5/8}" Naturale

30x60 - 11^{13/16}x23^{5/8}" Naturale

20MM

80x80 - 31^{1/2}x31^{1/2}" Naturale

SUPERFICI

Finishes | Finitions | Oberflächen
Superficies | Отделка поверхности

NATURALE

R10 DIN EN 16165 Annex B

B (A+B) DIN EN 16165 Annex A

Wet \geq 0,50 DCOF

> 0,40 B.C.R.A.

P2 Pendolo AS 4586

< 36 Moderate Slip potential Pendolo BS 7976

- Pendolo UNE 41901

20MM

R11 DIN EN 16165 Annex B

C (A+B+C) DIN EN 16165 Annex A

Wet \geq 0,65 DCOF

> 0,40 B.C.R.A.

P4 Pendolo AS 4586

> 36 Low Slip potential Pendolo BS 7976

3 Pendolo UNE 41901

SHADE VARIATIONS



V4 RANDOM

DESTINAZIONI D'USO

Intended uses | Domaines d'application
Zweckbestimmung | Usos previstos | Назначение



放射能水平低



25% 20MM
15% 9,5 mm

valori medi - average values



HOT WHITE

BRIGHT GREY

MISTIQUE BLACK

GROOVE

COLORI E FORMATI

Colours and Sizes | Couleurs et Formats | Farben und Formate | Colores y Tamaños | Цвета и Форматы

Hot White



Bright Grey

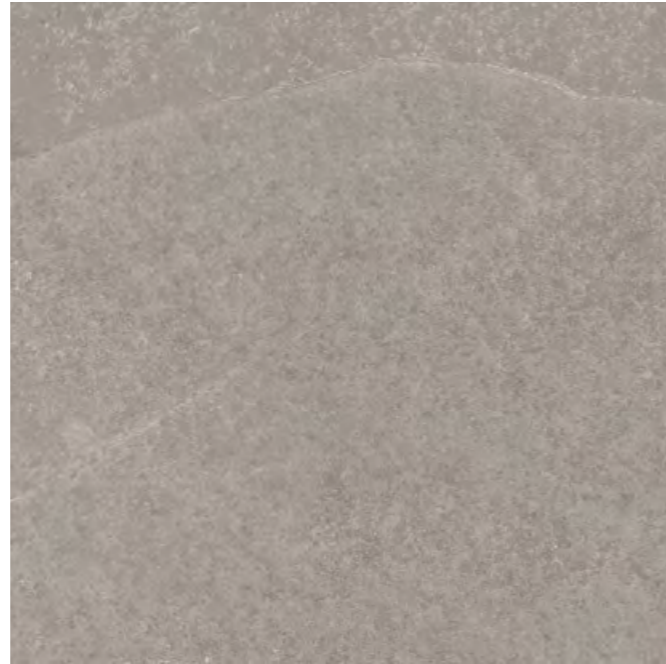

Mistique Black

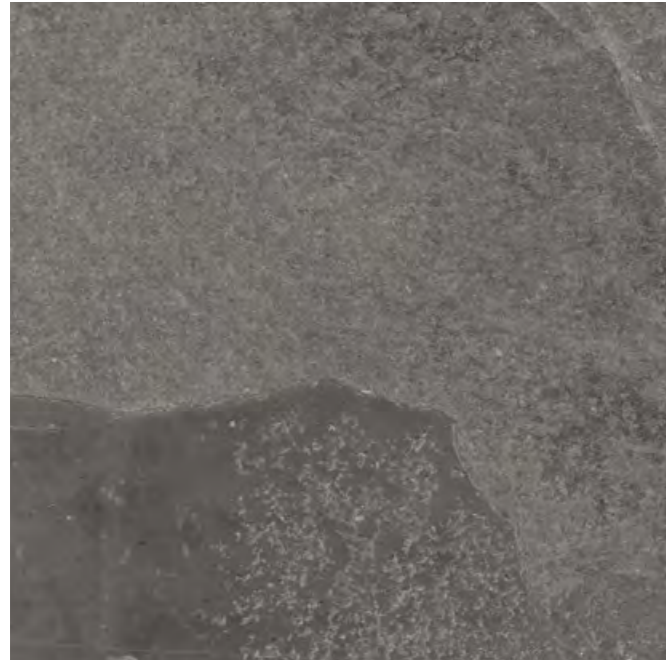

Si consiglia la posa con fuga 2 mm. - Laying with a 2 mm-joint is recommended. - Pose recommandée avec joints de 2 mm.
Es wird eine Fugenbreite von 2 mm empfohlen. - Se recomienda la colocación con juntas de 2 mm. - Рекомендуется укладка с швом 2 мм.

GROOVE

COLORI E FORMATI

Colours and Sizes | Couleurs et Formats | Farben und Formate | Colores y Tamaños | Цвета и Форматы

 9,5 mm.

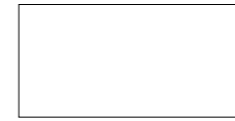

Naturale Rett.
60x120 - 23^{5/8}"x47^{1/4}"
ELC0 Hot White ● T31
ELC1 Bright Grey ● T31
ELC2 Mistique Black ● T31

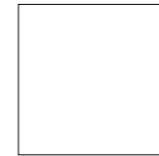

Naturale Rett.
80x80 - 31^{1/2}"x31^{1/2}"
E364 Hot White ● T25
E366 Bright Grey ● T25
E367 Mistique Black ● T25



Naturale Rett.
60x60 - 23^{5/8}"x23^{5/8}"
E35S Hot White ● T17
E35W Bright Grey ● T17
E35Y Mistique Black ● T17



Naturale Rett.
30x60 - 11^{13/16}"x23^{5/8}"
E360 Hot White ● T14
E362 Bright Grey ● T14
E363 Mistique Black ● T14

20MM



Naturale Rett.
80x80 - 31^{1/2}"x31^{1/2}"
ELC4 Bright Grey ● T72
ELC5 Mistique Black ● T72

Verificare l'abbinamento dei toni tra i formati differenti. - Check the colour matching between different sizes.
Vérifier l'assortiment des tonalités entre les différents formats. - Die Kombination der Farbtöne unter den verschiedenen Formaten prüfen.
Comprobar la combinación de los tonos entre los distintos formatos. - Проверьте сочетание тонов у разных форматов.

GROOVE

DECORI

Decors | Decors | Dekore | Decorados | Декоры

MOSAICO PENTA*



33x28,7 - 12^{15/16}x11^{5/16}
E3GE Hot White Nat. ● A105



33x28,7 - 12^{15/16}x11^{5/16}
E3GG Bright Grey Nat. ● A105

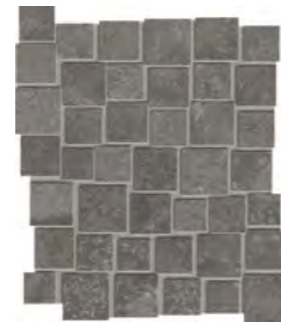

33x28,7 - 12^{15/16}x11^{5/16}
E3GH Mistique Black Nat. ● A105

MOSAICO 5X5*

Tessera - Chip 4,8x4,8 - 1^{7/8}x1^{7/8}

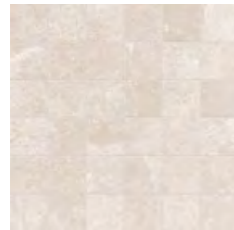

30x30 - 11^{13/16}x11^{13/16}
E3FR Hot White Nat. ● A86

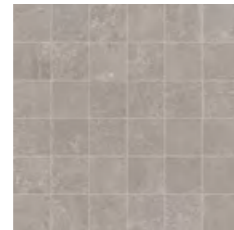

30x30 - 11^{13/16}x11^{13/16}
E3FT Bright Grey Nat. ● A86

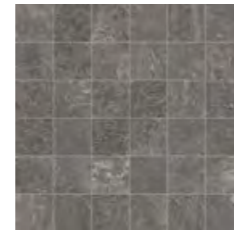

30x30 - 11^{13/16}x11^{13/16}
E3FU Mistique Black Nat. ● A86

LISTELLI SFALSATI*

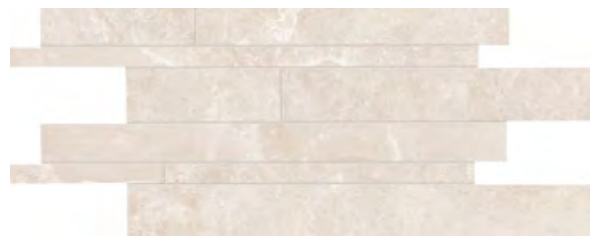

30x60 - 11^{13/16}x23^{5/8}
E3G0 Hot White Nat. ● A80

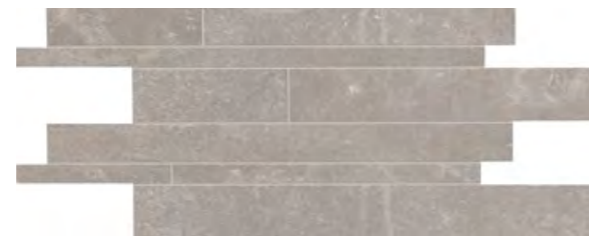

30x60 - 11^{13/16}x23^{5/8}
E3G2 Bright Grey Nat. ● A80

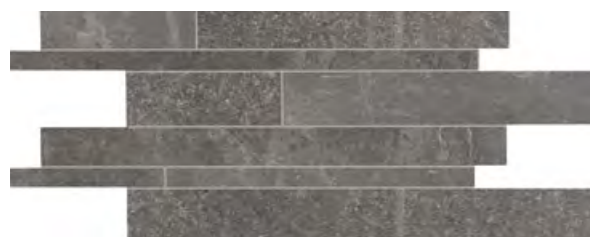





30x60 - 11^{13/16}x23^{5/8}
E3G3 Mistique Black Nat. ● A80

* Su rete in fibra - On fibre mesh backing - Sur filet en fibre de verre - Auf Glasfasernetz - Sobre malla de fibra - На волоконной сетке

GROOVE

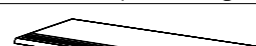
PEZZI SPECIALI

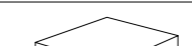
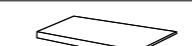
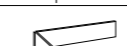
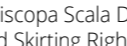
Trims | Pieces Speciales | Formteile | Piezas Especiales | Специальные Изделия

	Dimensione Size	Hot White	Bright Grey	Mistique Black	Fascia di prezzo Price band
	Nat. Rett. 4,6x60 - 1 ^{13/16} x23 ^{5/8} Pcs. Box 20 - LM x Box 12,00	E3CC	E3CE	E3CF	● A11
	Nat. Rett. 7x60 - 2 ^{3/4} x23 ^{5/8} Pcs. Box 15 - LM x Box 9,00	E39V	E39X	E39Y	● A11
	Nat. Rett. 33x60 - 12 ^{15/16} x23 ^{5/8} Pcs. Box 6 - LM x Box 3,60	E9KS	E9KU	E9KV	● A54
	Nat. Rett. 33x60x3,2x3,2 12 ^{15/16} x23 ^{5/8} x1 ^{1/4} x1 ^{1/4} Pcs. Box 4 - LM x Box 2,40	E9JZ	E9K1	E9K2	● A68
	Nat. Rett. 33x33x3,2x3,2 12 ^{15/16} x12 ^{15/16} x1 ^{1/4} x1 ^{1/4} Pcs. Box 2 - LM x Box 0,66	E9J6	E9J8	E9J9	● A72
	Nat. Rett. 15x60x5 5 ^{7/8} x23 ^{5/8} x1 ^{15/16} Pcs. Box 4 - LM x Box 2,40	E9L0	E3AA	E9L1	● A34
	Nat. Rett. 7x60x60 2 ^{3/4} x23 ^{5/8} x23 ^{5/8} Pcs. Box 2 - LM x Box 1,20	-	E9T2	E9RA	● A33
	Nat. Rett. 7x60x60 2 ^{3/4} x23 ^{5/8} x23 ^{5/8} Pcs. Box 2 - LM x Box 1,20	-	-	Dx Right E9T5 Sx Left E9T6 Dx Right E9RC Sx Left E9RD	● A33

Pezzi speciali 20mm su richiesta.
20mm trims available on request.
Pièces spéciales 20mm (sur demande).
Formteile 20mm auf anfrage erhältlich.
Piezas especiales 20mm disponibles bajo pedido.
Специальные изделия 20мм по запросу.

IMBALLI E PESI

Packing and Weight | Emballages et Poids | Verpackung und Gewicht | Embalajes y Pesos | Упаковка и Вес

Formato Size Format Format Tamaño Формат cm	Spessore Thickness Epaisseur Stärke Espesor Толщина mm	Pz. x Mq. Pieces x Sqm Pcs / M ² Stk. x Qm Pzs x Mc. Шт x Кв.М.	Pz. x Scat. Pieces x Box Pcs / Bte Stk. x Krt. Pzs x Caja Шт x Кор.	Mq. x Scat. Sqm x Box M ² / Bte Qm x Krt. Mc. x Caja Кв.М. x Кор.	Peso x Scat. Weight x Box Poids / Bte Gewicht x Krt. Peso x Caja Вес x Кор. Kg	Scat. x Pal. Boxes x Pal. Bte / Pal. Krt. x Pal. Cajas x Pal. Кор. x Подд.	Mq. x Pal. Sqm x Pal. M ² / Pal. Qm x Pal. Mc. x Pal. Кв.М x Подд.	Peso x Pal. Weight x Pal. Poids / Pal. Gewicht x Pal. Peso x Pal. Вес x Подд. Kg
60x120 Naturale	9,5	1,39	2	1,440	31,68	36	51,84	1140
80x80 Naturale	9,5	1,56	2	1,280	28,16	42	53,76	1183
60x60 Naturale	9,5	2,78	3	1,080	23,76	40	43,20	950
30x60 Naturale	9,5	5,56	6	1,080	23,76	48	51,84	1140
30x60 Listelli Sfalsati Naturale	9,5	5,56	4	0,720	15,80	30	21,60	474
33x28,7 Mosaico Penta Nat.	9,5	10,56	5	0,474	10,43	60	28,41	626
30x30 Mosaico 5X5 Naturale	9,5	11,11	5	0,450	8,73	60	27,00	524
80x80 Naturale 20MM	20	1,56	1	0,640	29,44	45	28,80	1325

KARMAN



PRODUCT CERTIFIED
FOR LOW CHEMICAL
EMISSIONS:
ULCOM/CG
UL2819

FORMATI

Sizes | Formats | Formate | Tamaños | Форматы

9,5 mm.

60x120 - 23^{5/8}x47^{1/4}" Naturale

90x90 - 35^{7/16}x35^{7/16}" Naturale

60x60 - 23^{5/8}x23^{5/8}" Naturale

30x60 - 11^{13/16}x23^{5/8}" Naturale

20MM

80x80 - 31^{1/2}x31^{1/2}" Naturale

SUPERFICI

Finishes | Finitions | Oberflächen
Superficies | Отделка поверхности

NATURALE

R10 DIN EN 16165 Annex B

B (A+B) DIN EN 16165 Annex A

Wet \geq 0,50 DCOF

> 0,40 B.C.R.A.

P3 Pendolo AS 4586

> 36 Low Slip potential Pendolo BS 7976

- Pendolo UNE 41901

20MM

R11 DIN EN 16165 Annex B

C (A+B+C) DIN EN 16165 Annex A

Wet \geq 0,65 DCOF

> 0,40 B.C.R.A.

P4 Pendolo AS 4586

> 36 Low Slip potential Pendolo BS 7976

3 Pendolo UNE 41901

SHADE VARIATIONS



V3 HIGH

DESTINAZIONI D'USO

Intended uses | Domaines d'application
Zweckbestimmung | Usos previstos | Назначение



CCC



25% 20MM

15% 9,5 mm

valori medi - average values



AVORIO CEMENTO

SABBIA CEMENTO

CENERE CEMENTO

ANTRACITE CEMENTO

COLORI E FORMATI

Colours and Sizes | Couleurs et Formats | Farben und Formate | Colores y Tamaños | Цвета и Форматы

Avorio Cemento

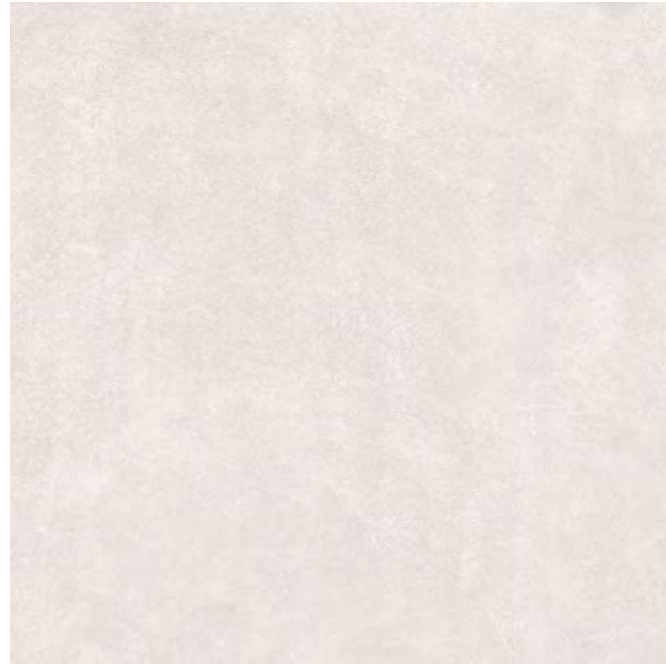

Sabbia Cemento



Cenere Cemento

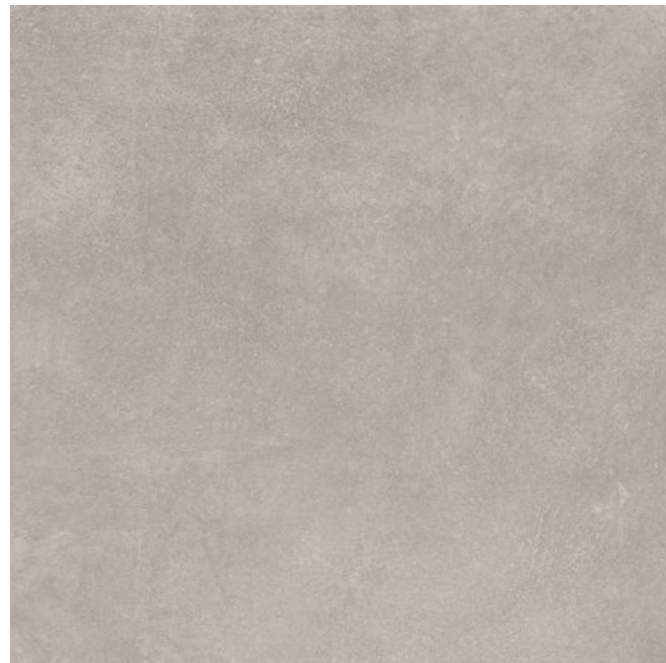

Antracite Cemento



Si consiglia la posa con fuga 2 mm. - Laying with a 2 mm-joint is recommended. - Pose recommandée avec joints de 2 mm.
Es wird eine Fugenbreite von 2 mm empfohlen. - Se recomienda la colocación con juntas de 2 mm. - Рекомендуется укладка с швом 2 мм.

COLORI E FORMATI

Colours and Sizes | Couleurs et Formats | Farben und Formate | Colores y Tamaños | Цвета и Форматы

 9,5 mm.



Cemento Naturale Rett.

60x120 - 23^{5/8}"x47^{1/4}"

- EDA8 Avorio ● T31
- EDA9 Sabbia ● T31
- EDAA Cenere ● T31
- EDAC Antracite ● T31

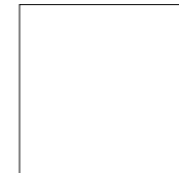

Cemento Naturale Rett.

90x90 - 35^{7/16}"x35^{7/16}"

- ED8X Avorio ● T31
- ED8Y Sabbia ● T31
- ED8Z Cenere ● T31
- ED90 Antracite ● T31



Cemento Naturale Rett.

60x60 - 23^{5/8}"x23^{5/8}"

- ED9J Avorio ● T17
- ED9K Sabbia ● T17
- ED9L Cenere ● T17
- ED9M Antracite ● T17



Cemento Naturale Rett.

30x60 - 11^{13/16}"x23^{5/8}"

- ED9W Avorio ● T14
- ED9X Sabbia ● T14
- ED9Y Cenere ● T14
- ED9Z Antracite ● T14

20MM



Cemento Naturale Rett.

80x80 - 31^{1/2}"x31^{1/2}"

- ECUY Cenere ● T72

Verificare l'abbinamento dei toni tra i formati differenti. - Check the colour matching between different sizes.
Vérifier l'assortiment des tonalités entre les différents formats. - Die Kombination der Farbtöne unter den verschiedenen Formaten prüfen.
Comprobar la combinación de los tonos entre los distintos formatos. - Проверьте сочетание тонов у разных форматов.

DECORI

Decors | Decors | Dekore | Decorados | Декоры

MOSAICO CEMENTO 3X3*

Tessera - Chip 2,8x2,8 - 1^{1/8}"x1^{1/8}"



30x30 - 11^{13/16}"x11^{13/16}"

EDPX Avorio Nat. ● A96

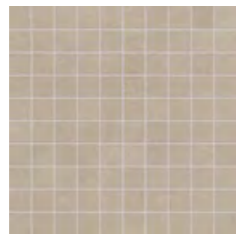

30x30 - 11^{13/16}"x11^{13/16}"

EDPY Sabbia Nat. ● A96

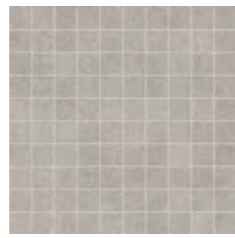

30x30 - 11^{13/16}"x11^{13/16}"

EDPZ Cenere Nat. ● A96

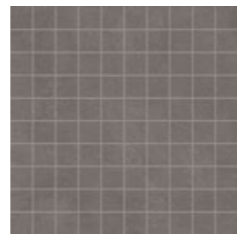

30x30 - 11^{13/16}"x11^{13/16}"

EDQ0 Antracite Nat. ● A96

LISTELLI SFALSATI CEMENTO*

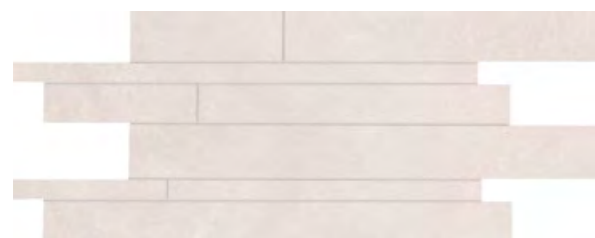

30x60 - 11^{13/16}"x23^{5/8}"

EDQU Avorio Nat. ● A80

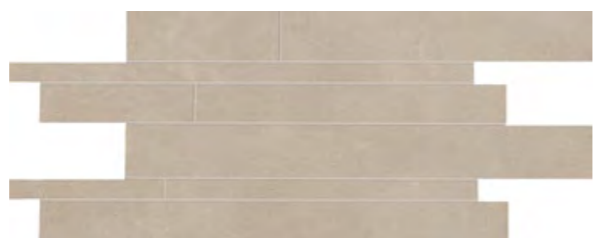

30x60 - 11^{13/16}"x23^{5/8}"

EDQV Sabbia Nat. ● A80

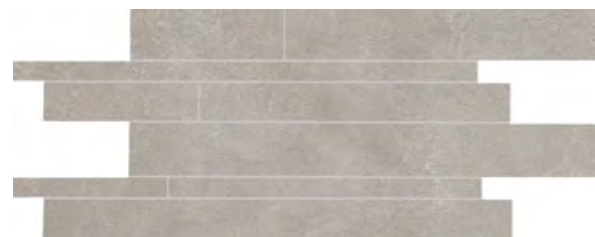

30x60 - 11^{13/16}"x23^{5/8}"

EDQW Cenere Nat. ● A80

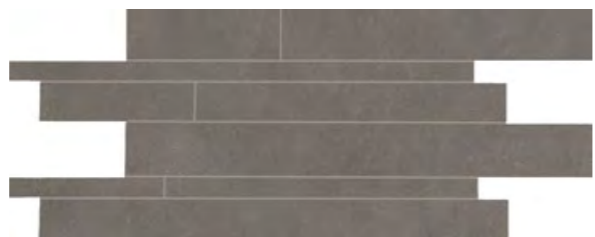

30x60 - 11^{13/16}"x23^{5/8}"

EDQX Antracite Nat. ● A80

* Su rete in fibra - On fibre mesh backing - Sur filet en fibre de verre - Auf Glasfasernetz - Sobre malla de fibra - На волоконной сетке

IMBALLI E PESI

Packing and Weight | Emballages et Poids | Verpackung und Gewicht | Embalajes y Pesos | Упаковка и Вес

Formato Size Format Format Тamaño Формат cm	Spessore Thickness Epaisseur Stärke Espesor Толщина mm	Pz. x Mq. Pieces x Sqm Pcs / M ² Stk. x Qm Pzs x Mc. Шт x Кв.М.	Pz. x Scat. Pieces x Box Pcs / Bte Stk. x Krt. Pzs x Caja Шт x Кор.	Mq. x Scat. Sqm x Box M ² / Bte Qm x Krt. Mc. x Caja Кв.М. x Кор.	Peso x Scat. Weight x Box Poids / Bte Gewicht x Krt. Peso x Caja Вес x Кор. Kg	Scat. x Pal. Boxes x Pal. Bte / Pal. Krt. x Pal. Cajas x Pal. Кор. x Подд.	Mq. x Pal. Sqm x Pal. M ² / Pal. Qm x Pal. Mc. x Pal. Кв.М x Подд.	Peso x Pal. Weight x Pal. Poids / Pal. Gewicht x Pal. Peso x Pal. Вес x Подд. Kg
90x90 Naturale	9,5	1,23	2	1,620	35,64	24	38,88	855
60x120 Naturale	9,5	1,39	2	1,440	31,68	36	51,84	1140
60x60 Naturale	9,5	2,78	3	1,080	23,76	40	43,20	950
30x60 Naturale	9,5	5,56	6	1,080	23,76	48	51,84	1140
30x60 Listelli Sfalsati Naturale	9,5	5,56	4	0,720	15,80	30	21,60	474
30x30 Mosaico 3X3 Naturale	9,5	11,11	5	0,450	8,73	60	27,00	524
80x80 Naturale 20MM	20	1,56	1	0,640	29,44	45	28,80	1325

PEZZI SPECIALI

Trims | Pieces Speciales | Formteile | Piezas Especiales | Специальные Изделия

	Dimensione Size	Avorio	Sabbia	Cenere	Antracite	Fascia di prezzo Price band				
Battiscopa - Skirting	Nat. Rett. 7x60 - 2 ^{3/4} "x23 ^{5/8} " Pcs. Box. 15 - LM x Box 9,00	EDJ4	EDJ5	EDJ6	EDJ7	● A11				
Gradino - Stair Tread	Nat. Rett. 4,6x90 - 1 ^{13/16} "x35 ^{7/16} " Pcs. Box. 8 - LM x Box 7,20	EDHX	EDHY	EDHZ	EDJ0	● A18				
Gradone - Step	Nat. Rett. 33x120 - 12 ^{15/16} "x47 ^{1/4} " Pcs. Box 2 - LM x Box 2,40	EDJ3	EDN8	EDN9	EDNA	● A82				
Gradone - Step	Nat. Rett. 33x120x3,2x3,2 12 ^{15/16} "x47 ^{1/4} "x1 ^{1/4} "x1 ^{1/4} " Pcs. Box 2 - LM x Box 2,40	EDLM	EDLN	EDLP	EDLQ	● A98				
Angolare Dx Sx Corner Tile Right Left	Nat. Rett. 33x120x3,2x3,2 12 ^{15/16} "x47 ^{1/4} "x1 ^{1/4} "x1 ^{1/4} " Pcs. Box 1 - LM x Box 1,20	Dx Right EDJ8	Sx Left EDJ9	Dx Right EDJA	Sx Left EDJC	Dx Right EDJD	Sx Left EDJE	Dx Right EDJF	Sx Left EDJG	● A104

20MM PEZZI SPECIALI

Trims | Pieces Speciales | Formteile | Piezas Especiales | Специальные Изделия

	Dimensione Size	Cenere	Fascia di prezzo Price band	
Gradone - Step	Nat. Rett. 33x80x5 12 ^{15/16} "x31 ^{1/2} "x1 ^{15/16} " Pcs. Box. 2 - LM x Box 1,60	EEJR	● A80	
Angolare Dx Sx Corner Tile Right Left	Nat. Rett. 33x80x5 12 ^{15/16} "x31 ^{1/2} "x1 ^{15/16} " Pcs. Box. 2 - LM x Box 1,60	Dx Right EEJT	Sx Left EEJV	● A96
Terminale - Endingpiece	Nat. Rett. 33x80x2,5 12 ^{15/16} "x31 ^{1/2} "x1 ^{15/16} " Pcs. Box. 2 - LM x Box 1,60	EEJX	● A84	
Ang. Terminale Dx Sx Endingpiece Corner Right Left	Nat. Rett. 33x80x2,5 12 ^{15/16} "x31 ^{1/2} "x1 ^{15/16} " Pcs. Box. 2 - LM x Box 1,60	Dx Right EEJZ	Sx Left EEJ1	● A96
Gradino - Stair Tread	Nat. Rett. 33x80 - 12 ^{15/16} "x31 ^{1/2} " Pcs. Box. 2 - LM x Box 1,60	EEJ3	● A80	
Alzata - Riser	Nat. Rett. 16,5x80 - 6 ^{1/2} "x31 ^{1/2} " Pcs. Box. 4 - LM x Box 3,20	EEJ5	● A44	

PROVOAK



PRODUCT CERTIFIED
FOR LOW CHEMICAL
EMISSIONS:
ULCOM/CG
UL2818

FORMATI

Sizes | Formats | Formate | Tamaños | Форматы

▼ 9,5 mm.

30x120 - 11^{13/16}"x47^{1/4}" Naturale

20x120 - 7^{7/8}"x47^{1/4}" Naturale - Antislip

▼ 10 mm.

22,5x180 - 8^{7/8}"x70^{7/8}" Naturale

20MM

40x120 - 15^{3/4}"x47^{1/4}" Naturale

SUPERFICI

Finishes | Finitions | Oberflächen
Superficies | Отделка поверхности

■ NATURALE

R10 DIN EN 16165 Annex B

B (A+B) DIN EN 16165 Annex A

Wet $\geq 0,50$ DCOF

> 0,40 B.C.R.A.

P3 Pendolo AS 4586

> 36 Low Slip potential Pendolo BS 7976

2 Pendolo UNE 41901

■ ANTISLIP | 20MM

R11 DIN EN 16165 Annex B

C (A+B+C) DIN EN 16165 Annex A

Wet $\geq 0,65$ DCOF

> 0,40 B.C.R.A.

P4 Pendolo AS 4586

> 36 Low Slip potential Pendolo BS 7976

3 Pendolo UNE 41901

SHADE VARIATIONS



V4 RANDOM

DESTINAZIONI D'USO

Intended uses | Domaines d'application
Zweckbestimmung | Usos previstos | Назначение



放射性水平低



25% 20MM
15% 9,5 / 10 mm

valori medi - average values



QUERCIA RECUPERATA

ROVERE PURO

BIANCO SABBATO

NERO BRUCIATO

Quercia Recuperata



Rovere Puro



Bianco Sabbiato



Nero Bruciato



10 mm.



Naturale Rett.
22,5x180 - 8^{7/8} x 70^{7/8}
EGFA Quercia Recuperata ● T52
EGF9 Rovere Puro ● T52

9,5 mm.



Naturale Rett.
30x120 - 11^{13/16} x 47^{1/4}
E428 Quercia Recuperata ● T23
E427 Rovere Puro ● T23
EAP7 Bianco Sabbiato ● T23
EAP8 Nero Bruciato ● T23



Naturale Rett.
20x120 - 7^{7/8} x 47^{1/4}
E424 Quercia Recuperata ● T23
E423 Rovere Puro ● T23
EAP6 Bianco Sabbiato ● T23
E426 Nero Bruciato ● T23
Antislip Rett.
20x120 - 7^{7/8} x 47^{1/4}
EAU0 Quercia Recuperata ● T23
EATZ Rovere Puro ● T23

20MM



Naturale Rett.
40x120 - 15^{3/4} x 47^{1/4}
EATW Quercia Recuperata ● T72

PROVOAK

DECORI

Decors | Decors | Dekore | Decorados | Декоры

CHEVRON MONO*



29,4x34 - 11⁹/₁₆"x13³/₈"
E46U Quercia Recuperata Nat. (dx/sx) ● **A100**



29,4x34 - 11⁹/₁₆"x13³/₈"
E46T Rovere Puro Nat. (dx/sx) ● **A100**

CHEVRON MULTI*



29,4x34 - 11⁹/₁₆"x13³/₈"
EAWX Rovere / Quercia / Bianco Nat. (dx/sx) ● **T101**



29,4x34 - 11⁹/₁₆"x13³/₈"
E46S Bianco Sabbiato Nat. (dx/sx) ● **A100**



29,4x34 - 11⁹/₁₆"x13³/₈"
EAWZ Nero Bruciato Nat. (dx/sx) ● **A100**



29,4x34 - 11⁹/₁₆"x13³/₈"
EAWY Grigio / Bianco / Nero Nat. (dx/sx) ● **T101**

PROVOAK

DECORI

Decors | Decors | Dekore | Decorados | Декоры

SESTINO*

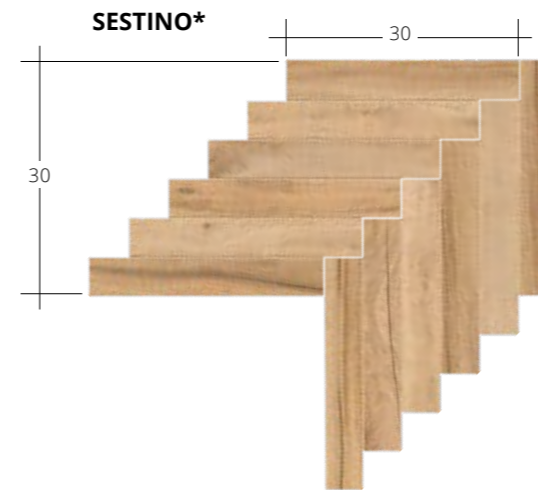

30x30 - 11¹³/₁₆"x11¹³/₁₆"
E46Y Quercia Recuperata Nat. (dx/sx) ● **A96**



30x30 - 11¹³/₁₆"x11¹³/₁₆"
E46X Rovere Puro Nat. (dx/sx) ● **A96**



30x30 - 11¹³/₁₆"x11¹³/₁₆"
E46W Bianco Sabbiato Nat. (dx/sx) ● **A96**









30x30 - 11¹³/₁₆"x11¹³/₁₆"
EAX1 Nero Bruciato Nat. (dx/sx) ● **A96**

* Su rete in fibra - On fibre mesh backing - Sur filet en fibre de verre - Auf Glasfasernetz - Sobre malla de fibra - На волоконной сетке

* Su rete in fibra - On fibre mesh backing - Sur filet en fibre de verre - Auf Glasfasernetz - Sobre malla de fibra - На волоконной сетке



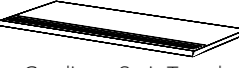

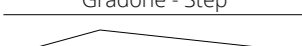
PEZZI SPECIALI

Trims | Pieces Speciales | Formteile | Piezas Especiales | Специальные Изделия

	Dimensione Size					Fascia di prezzo Price band
 Battiscopa - Skirting	Nat. Rett. 4,6x120 - 1 ^{13/16} x47 ^{1/4} " Pcs. Box. 6 - LM x Box 7,20	EATN	EATM	EATL	EATQ	● A28
 Gradino - Stair Tread	Nat. Rett. 33x120 - 12 ^{15/16} x47 ^{1/4} " Pcs. Box 2 - LM x Box 2,40	EAUF	EAUE	EAUD	EAUH	● A82
 Gradone - Step	Nat. Rett. 33x120x3,2x3,2 12 ^{15/16} x47 ^{1/4} x1 ^{1/4} x1 ^{1/4} " Pcs. Box 2 - LM x Box 2,40	EATT	EATS	EATR	EATV	● A98
 Angolare Dx Sx Corner Tile Right Left	Nat. Rett. 33x120x3,2x3,2 12 ^{15/16} x47 ^{1/4} x1 ^{1/4} x1 ^{1/4} " Pcs. Box 1 - LM x Box 1,20	Dx - Right EATE	Dx - Right EATC	Dx - Right EAT9	Dx - Right EATJ	● A104
		Sx - Left EATF	Sx - Left EATD	Sx - Left EATA	Sx - Left EATK	

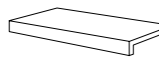
20MM PEZZI SPECIALI

Trims | Pieces Speciales | Formteile | Piezas Especiales | Специальные Изделия

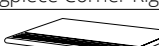
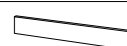
	Dimensione Size					Fascia di prezzo Price band
 Gradone - Step	Nat. Rett. 33x120x5 12 ^{15/16} x47 ^{1/4} x1 ^{15/16} " Pcs. Box. 1 - LM x Box 1,20	EAX8				● A98
 Angolare Dx Sx Corner Tile Right Left	Nat. Rett. 33x120x5 12 ^{15/16} x47 ^{1/4} x1 ^{15/16} " Pcs. Box. 1 - LM x Box 1,20	Dx - Right EAX9		Sx - Left EC13		● A104
 Terminale - Endingpiece	Nat. Rett. 33x120x2,5 12 ^{15/16} x47 ^{1/4} x1 ^{15/16} " Pcs. Box. 1 - LM x Box 1,20	EC15				● A98
 Ang. Terminale Dx Sx Endingpiece Corner Right Left	Nat. Rett. 33x120x2,5 12 ^{15/16} x47 ^{1/4} x1 ^{15/16} " Pcs. Box. 1 - LM x Box 1,20	Dx - Right EC16		Sx - Left EC17		● A104
 Gradino - Stair Tread	Nat. Rett. 33x120 - 12 ^{15/16} x47 ^{1/4} " Pcs. Box. 1 - LM x Box 1,20	EAXF				● A96
 Alzata - Riser	Nat. Rett. 16,5x120 - 6 ^{1/2} x47 ^{1/4} " Pcs. Box. 1 - LM x Box 1,20	EAXD				● A56

IMBALLI E PESI

Packing and Weight | Emballages et Poids | Verpackung und Gewicht | Embalajes y Pesos | Упаковка и Вес

Formato Size Format Format Татафо Формат cm	Spessore Thickness Epaisseur Stärke Espesor Толщина mm	Pz. x Mq. Pieces x Sqm Pcs / M ² Stk. x Qm Pzs x Mc. Шт x Кв.М.	Pz. x Scat. Pieces x Box Pcs / Bte Stk. x Krt. Pzs x Caja Шт x Кор.	Mq. x Scat. Sqm x Box M ² / Bte Qm x Krt. Mc. x Caja Кв.М. x Кор.	Peso x Scat. Weight x Box Poids / Bte Gewicht x Krt. Peso x Caja Вес x Кор. Kg	Scat. x Pal. Boxes x Pal. Bte / Pal. Krt. x Pal. Cajas x Pal. Кор. x Подд.	Mq. x Pal. Sqm x Pal. M ² / Pal. Qm x Pal. Mc. x Pal. Кв.М x Подд.	Peso x Pal. Weight x Pal. Poids / Pal. Gewicht x Pal. Peso x Pal. Вес x Подд. Kg
22,5x180 Naturale	10	2,47	4	1,620	37,26	36	58,32	1341
30x120 Naturale	9,5	2,78	3	1,080	23,76	48	51,84	1140
20x120 Nat. - Antislip	9,5	4,17	4	0,960	21,12	40	38,40	845
29,4x34 Chevron Mono - Multi Nat.	9,5	10,00	6	0,600	13,20	40	24,00	528
30x30 Sestino Naturale	9,5	11,11	6	0,540	11,88	45	24,30	535
40x120 Naturale 20MM	20	2,08	1	0,480	22,08	48	23,04	1060



Quercia Recuperata Nat. Rett.
22,5x180 - 8^{7/8}x70^{7/8}"
Chevron Mono Quercia Recuperata Nat.
29,4x34 - 11^{9/16}x13^{3/8}"
Nero Bruciato Nat. Rett.
20x120 - 7^{7/8}x47^{1/4}"

Q-STONE



PRODUCT CERTIFIED FOR LOW CHEMICAL EMISSIONS: UL.COM/CG UL2819

FORMATI

Sizes | Formats | Formate | Tamaños | Форматы

9,5 mm.

30x60 - 11^{13/16}x23^{5/8}" Naturale

SUPERFICI

Finishes | Finitions | Oberflächen
Superficies | Отделка поверхности

NATURALE

R10 DIN EN 16165 Annex B

B (A+B) DIN EN 16165 Annex A

Wet ≥ 0,50 DCOF

> 0,40 B.C.R.A.

P3 Pendolo AS 4586

- Pendolo BS 7976

2 Pendolo UNE 41901

SHADE VARIATIONS



V3 HIGH

DESTINAZIONI D'USO

Intended uses | Domaines d'application
Zweckbestimmung | Usos previstos | Назначение



15% 9,5 mm

valori medi - average values



ICE



GREY

COLORI E FORMATI

Colours and Sizes | Couleurs et Formats | Farben und Formate | Colores y Tamaños | Цвета и Форматы

9,5 mm.



Naturale Rett.

30x60 - 11^{13/16}x23^{5/8}"

E124 Ice

E12A Grey

• T14

• T14

Si consiglia la posa con fuga 2 mm.

Laying with a 2 mm-joint is recommended.

Pose recommandée avec joints de 2 mm.

Es wird eine Fugenbreite von 2 mm empfohlen.

Se recomienda la colocación con juntas de 2 mm.

Рекомендуется укладка с швом 2 мм.

PEZZI SPECIALI

Trims | Pieces Speciales | Formteile | Piezas Especiales | Специальные Изделия

	Dimensione Size	Ice	Grey	Fascia di prezzo Price band		
Battiscopa - Skirting	Nat. Rett. 8,5x60 - 3 ^{3/8} x23 ^{5/8} " Pcs. Box 15 - LM x Box 9,00	E142	E148	• A11		
Gradone - Step	Nat. Rett. 30x60x3,2x3,2 11 ^{13/16} x23 ^{5/8} x1 ^{1/4} x1 ^{1/4} " Pcs. Box 4 - LM x Box 2,40	E8N4	E8NA	• A58		
Angolare Dx Sx Corner Tile Right Left	Nat. Rett. 30x30x3,2x3,2 11 ^{13/16} x11 ^{13/16} x1 ^{1/4} x1 ^{1/4} " Pcs. Box 2 - LM x Box 0,60	Dx Right E2DW	Sx Left E8MN	Dx Right E8MZ	Sx Left E8NO	• A66
Battiscopa Scala Dx Sx Tread Skirting Right Left	Nat. Rett. 8,5x60x60 3 ^{3/8} x23 ^{5/8} x23 ^{5/8} " Pcs. Box 2 - LM x Box 1,20	Dx Right E5ZT	Sx Left E5ZU	Dx Right E13Z	Sx Left E140	• A33

IMBALLI E PESI

Packing and Weight | Emballages et Poids | Verpackung und Gewicht | Embalajes y Pesos | Упаковка и Вес

Formato Size	Spessore Thickness	Pz. x Mq. Pieces x Sqm	Pz. x Scat. Pieces x Box	Mq. x Scat. Sqm x Box	Peso x Scat. Weight x Box	Scat. x Pal. Boxes x Pal.	Mq. x Pal. Sqm x Pal.	Peso x Pal. Weight x Pal.
Format	Epaisseur	Pcs / M ²	Pcs / Bte	M ² / Bte	Poids / Bte	Bte / Pal.	M ² / Pal.	Poids / Pal.
Format	Stärke	Stk. x Qm	Stk. x Krt.	Qm x Krt.	Gewicht x Krt.	Krt. x Pal.	Qm x Pal.	Gewicht x Pal.
Tamaño	Espesor	Pzs x Mc.	Pzs x Caja	Mc. x Caja	Peso x Caja	Cajas x Pal.	Mc. x Pal.	Peso x Pal.
Формат	Толщина	Шт x Кв.М.	Шт x Кор.	Кв.М. x Кор.	Вес x Кор.	Кор. x Подд.	Кв.М x Подд.	Вес x Подд.
cm	mm				Kg			Kg
30x60 Naturale	9,5	5,56	6	1,080	23,76	48	51,84	1140

RE-PLAY

concrete



PRODUCT CERTIFIED FOR LOW CHEMICAL EMISSIONS: UL.COM/CG UL2818

FORMATI

Sizes | Formats | Formate | Tamaños | Форматы

9,5 mm.

80x160 - 31^{1/2}x62^{15/16}" Naturale

80x80 - 31^{1/2}x31^{1/2}" Naturale

120x120 - 47^{1/4}x47^{1/4}" Naturale

60x120 - 23^{5/8}x47^{1/4}" Naturale - Tecnica

60x60 - 23^{5/8}x23^{5/8}" Naturale

30x60 - 11^{13/16}x23^{5/8}" Naturale

20MM

80x80 - 31^{1/2}x31^{1/2}" Naturale

SUPERFICI

Finishes | Finitions | Oberflächen
Superficies | Отделка поверхности

NATURALE

R10 DIN EN 16165 Annex B

B (A+B) DIN EN 16165 Annex A

Wet ≥ 0,50 DCOF

> 0,40 B.C.R.A.

P2 Pendolo AS 4586

< 36 Moderate Slip potential Pendolo BS 7976

2 Pendolo UNE 41901

TECNICA | 20MM

R11 DIN EN 16165 Annex B

C (A+B+C) DIN EN 16165 Annex A

Wet ≥ 0,65 DCOF

> 0,40 B.C.R.A.

P4 Pendolo AS 4586

> 36 Low Slip potential Pendolo BS 7976

3 Pendolo UNE 41901

SHADE VARIATIONS



V3 HIGH

DESTINAZIONI D'USO

Intended uses | Domaines d'application
Zweckbestimmung | Usos previstos | Назначение

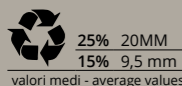

TECNICA

Nella versione Tecnica la superficie è particolarmente antiscivolo, tanto da renderla perfetta per spazi esterni, pubblici e privati. In the Tecnica version, the surface has outstanding anti-slip properties, making it perfect for public and private outdoor areas.



RECUPERO
SAND

CASSAFORMA FLAT
SAND

CASSAFORMA 3D
SAND

RECUPERO
WHITE

CASSAFORMA FLAT
WHITE

CASSAFORMA 3D
WHITE

RECUPERO
GREY

CASSAFORMA FLAT
GREY

CASSAFORMA 3D
GREY

RECUPERO
DARK GREY

CASSAFORMA FLAT
DARK GREY

CASSAFORMA 3D
DARK GREY

RECUPERO
VERDIGRIS

CASSAFORMA FLAT
VERDIGRIS

CASSAFORMA 3D
VERDIGRIS

RECUPERO
ANTHRACITE

CASSAFORMA FLAT
ANTHRACITE

CASSAFORMA 3D
ANTHRACITE

RE-PLAY CONCRETE

COLORI E FORMATI

Colours and Sizes | Couleurs et Formats | Farben und Formate | Colores y Tamaños | Цвета и Форматы

Recupero White



Recupero Sand



Recupero Grey



Recupero Dark Grey



Recupero Anthracite



Recupero Verdigris



Si consiglia la posa con fuga 2 mm. - Laying with a 2 mm-joint is recommended. - Pose recommandée avec joints de 2 mm.
Es wird eine Fugenbreite von 2 mm empfohlen. - Se recomienda la colocación con juntas de 2 mm. - Рекомендуется укладка с швом 2 мм.

RE-PLAY CONCRETE

COLORI E FORMATI

Colours and Sizes | Couleurs et Formats | Farben und Formate | Colores y Tamaños | Цвета и Форматы

RECUPERO  9,5 mm.



Naturale Rett.
80x160 - 31^{1/2}x62^{15/16}"
EKFV White ● T51
EKFW Sand ● T51
EKFX Grey ● T51
EKFY Anthracite ● T51
up to 12 patterns

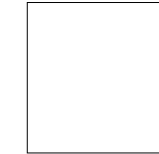

Naturale Rett.
80x80 - 31^{1/2}x31^{1/2}"
EK7N White ● T25
EK7P Sand ● T25
EK7Q Grey ● T25
EK7R Dark Grey ● T25
EK7S Anthracite ● T25
EK7T Verdigris ● T25
up to 24 patterns



Naturale Rett.
120x120 - 47^{1/4}x47^{1/4}"
EKFQ White ● T59
EKFR Sand ● T59
EKFS Grey ● T59
EKFT Anthracite ● T59
12 patterns



Naturale Rett.
60x120 - 23^{5/8}x47^{1/4}"
EK70 White ● T31
EK71 Sand ● T31
EK72 Grey ● T31
EK73 Dark Grey ● T31
EK74 Anthracite ● T31
EK75 Verdigris ● T31
up to 18 patterns

Tecnica Rett. - R11

60x120 - 23^{5/8}x47^{1/4}"
EKET White ● T31
EKEU Sand ● T31
EKEV Grey ● T31
EKEW Anthracite ● T31
up to 18 patterns



Naturale Rett.
60x60 - 23^{5/8}x23^{5/8}"
EK77 White ● T17
EK78 Sand ● T17
EK79 Grey ● T17
EK7A Dark Grey ● T17
EK7C Anthracite ● T17
EK7D Verdigris ● T17
up to 36 patterns



Naturale Rett.
30x60 - 11^{13/16}x23^{5/8}"
EK7F White ● T14
EK7G Sand ● T14
EK7H Grey ● T14
EK7J Dark Grey ● T14
EK7K Anthracite ● T14
EK7L Verdigris ● T14
up to 72 patterns

20MM



Naturale Rett.
80x80 - 31^{1/2}x31^{1/2}"
EKG5 White ● T72
EKG6 Sand ● T72
EKG7 Grey ● T72
up to 21 patterns

Verificare l'abbinamento dei toni tra i formati differenti. - Check the colour matching between different sizes.
Vérifier l'assortiment des tonalités entre les différents formats. - Die Kombination der Farbtöne unter den verschiedenen Formaten prüfen.
Comprobar la combinación de los tonos entre los distintos formatos. - Проверьте сочетание тонов у разных форматов.

RE-PLAY CONCRETE

COLORI E FORMATI

Colours and Sizes | Couleurs et Formats | Farben und Formate | Colores y Tamaños | Цвета и Форматы

Cassaforma Flat White



Cassaforma Flat Sand



Cassaforma Flat Grey



Cassaforma Flat Dark Grey



Cassaforma Flat Anthracite



Cassaforma Flat Verdigris



Si consiglia la posa con fuga 2 mm. - Laying with a 2 mm-joint is recommended. - Pose recommandée avec joints de 2 mm.
Es wird eine Fugenbreite von 2 mm empfohlen. - Se recomienda la colocación con juntas de 2 mm. - Рекомендуется укладка с швом 2 мм.

RE-PLAY CONCRETE

COLORI E FORMATI

Colours and Sizes | Couleurs et Formats | Farben und Formate | Colores y Tamaños | Цвета и Форматы

CASSAFORMA FLAT  9,5 mm.

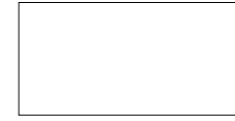

Naturale Rett.
60x120 - 23^{5/8}"x47^{1/4}"
EKEY White ● T37
EKEZ Sand ● T37
EKF0 Grey ● T37
EKF1 Dark Grey ● T37
EKF2 Anthracite ● T37
EKF3 Verdigris ● T37
10 patterns

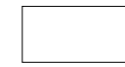

Naturale Rett.
30x60 - 11^{13/16}"x23^{5/8}"
EKF5 White ● T17
EKF6 Sand ● T17
EKF7 Grey ● T17
EKF8 Dark Grey ● T17
EKF9 Anthracite ● T17
EKFA Verdigris ● T17
40 patterns

Verificare l'abbinamento dei toni tra i formati differenti. - Check the colour matching between different sizes.
Vérifier l'assortiment des tonalités entre les différents formats. - Die Kombination der Farbtöne unter den verschiedenen Formaten prüfen.
Comprobar la combinación de los tonos entre los distintos formatos. - Проверьте сочетание тонов у разных форматов.

RE-PLAY CONCRETE

COLORI E FORMATI

Colours and Sizes | Couleurs et Formats | Farben und Formate | Colores y Tamaños | Цвета и Форматы

Cassaforma 3D White



Cassaforma 3D Sand



Cassaforma 3D Grey



Cassaforma 3D Dark Grey



Cassaforma 3D Anthracite

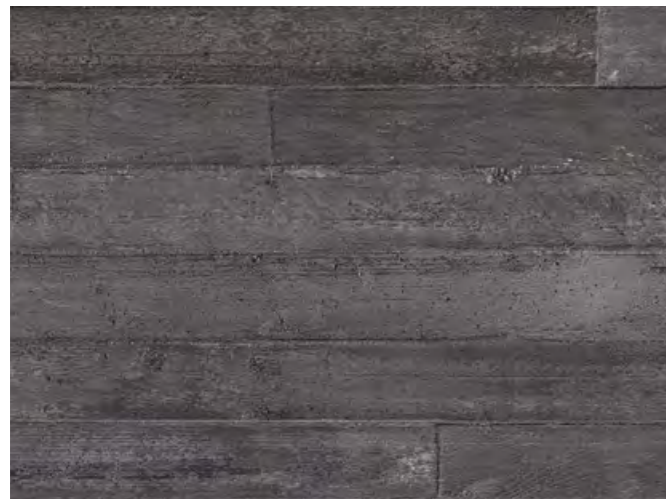

Cassaforma 3D Verdigris



Si consiglia la posa con fuga 2 mm. - Laying with a 2 mm-joint is recommended. - Pose recommandée avec joints de 2 mm.
Es wird eine Fugenbreite von 2 mm empfohlen. - Se recomienda la colocación con juntas de 2 mm. - Рекомендуется укладка с швом 2 мм.

RE-PLAY CONCRETE

COLORI E FORMATI

Colours and Sizes | Couleurs et Formats | Farben und Formate | Colores y Tamaños | Цвета и Форматы

CASSAFORMA 3D  9,5 mm.



Naturale Rett.
80x160 - 31^{1/2}x62^{15/16}"
EKG0 White ● T63
EKG1 Sand ● T63
EKG2 Grey ● T63
EKG3 Anthracite ● T63
7 patterns



Naturale Rett.
60x120 - 23^{5/8}x47^{1/4}"
EKFD White ● T42
EKFE Sand ● T42
EKFF Grey ● T42
EKFG Dark Grey ● T42
EKFH Anthracite ● T42
EKJ Verdigris ● T42
10 patterns

Verificare l'abbinamento dei toni tra i formati differenti. - Check the colour matching between different sizes.
Vérifier l'assortiment des tonalités entre les différents formats. - Die Kombination der Farbtöne unter den verschiedenen Formaten prüfen.
Comprobar la combinación de los tonos entre los distintos formatos. - Проверьте сочетание тонов у разных форматов.

RE-PLAY CONCRETE

DECORI

Decors | Decors | Dekore | Decorados | Декоры

MOSAICO RECUPERO 5X5*

Tessera - Chip 4,8x4,8 - 1^{7/8}"x1^{7/8}"



30x30 - 11^{13/16}"x11^{13/16}"

EKG9 White Nat. ● A86



30x30 - 11^{13/16}"x11^{13/16}"

EKGA Sand Nat. ● A86



30x30 - 11^{13/16}"x11^{13/16}"

EKGC Grey Nat. ● A86



30x30 - 11^{13/16}"x11^{13/16}"

EKGD Dark Grey Nat. ● A86

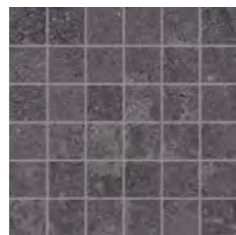

30x30 - 11^{13/16}"x11^{13/16}"

EKGE Anthracite Nat. ● A86



30x30 - 11^{13/16}"x11^{13/16}"

EKGF Verdigris Nat. ● A86

LISTELLI SFALSATI RECUPERO*

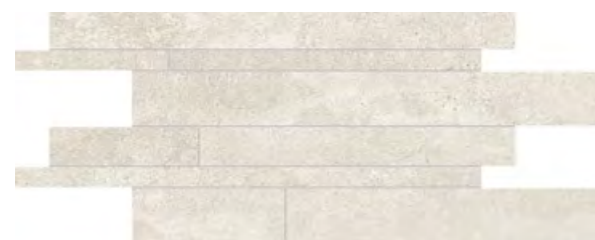

30x60 - 11^{13/16}"x23^{5/8}"

EKGH White Nat. ● A80

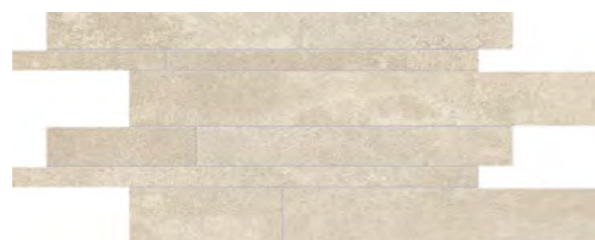

30x60 - 11^{13/16}"x23^{5/8}"

EKGJ Sand Nat. ● A80



30x60 - 11^{13/16}"x23^{5/8}"

EKGK Grey Nat. ● A80



30x60 - 11^{13/16}"x23^{5/8}"

EKGL Dark Grey Nat. ● A80

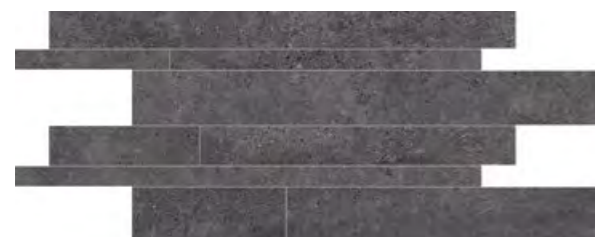

30x60 - 11^{13/16}"x23^{5/8}"

EKGM Anthracite Nat. ● A80



30x60 - 11^{13/16}"x23^{5/8}"

EKGN Verdigris Nat. ● A80

* Su rete in fibra - On fibre mesh backing - Sur filet en fibre de verre - Auf Glasfasernetz - Sobre malla de fibra - На волоконной сетке

RE-PLAY CONCRETE

PEZZI SPECIALI

Trims | Pieces Speciales | Formteile | Piezas Especiales | Специальные Изделия

RECUPERO	Dimensione Size	White	Sand	Grey	Dark Grey	Anthracite	Verdigris	Fascia di prezzo Price band
	Nat. Rett. 7x60 - 2 ^{3/4} "x23 ^{5/8} " Pcs. Box. 15 - LM x Box 9,00	EKGQ	EKGR	EKGS	EKGT	EKGU	EKGV	● A11
	Nat. Rett. 4,6x80 - 1 ^{13/16} "x31 ^{1/2} " Pcs. Box 12 - LM x Box 9,60	EKGX	EKGY	EKGZ	EKH0	EKH1	EKH2	● A16
	Nat. Rett. 33x120 - 12 ^{15/16} "x47 ^{1/4} " Pcs. Box 2 - LM x Box 2,40	EKH4	EKH5	EKH6	EKH7	EKH8	EKH9	● A82
	Nat. Rett. 33x120x3,2x3,2 12 ^{15/16} "x47 ^{1/4} "x1 ^{1/4} "x1 ^{1/4} " Pcs. Box 2 - LM x Box 2,40	ECHK	EKHL	EKHM	EKHN	EKHP	EKHQ	● A98
	Nat. Rett. 33x120x3,2x3,2 12 ^{15/16} "x47 ^{1/4} "x1 ^{1/4} "x1 ^{1/4} " Pcs. Box 1 - LM x Box 1,20	Dx Right EKHZ	Dx Right EKJ0	Dx Right EKJ1	Dx Right EKJ2	Dx Right EKJ3	Dx Right EKJ4	● A104
		Sx Left EKJE	Sx Left EKJF	Sx Left EKJG	Sx Left EKJH	Sx Left EKJ	Sx Left EKJK	

Pezzi speciali 20mm su richiesta. - 20mm trims available on request. - Pièces spéciales 20mm (sur demande).

Formteile 20mm auf anfrage erhältlich. - Piezas especiales 20mm disponibles bajo pedido. - Специальные изделия 20мм по запросу.

CASSAFORMA FLAT	Dimensione Size	White	Sand	Grey	Dark Grey	Anthracite	Verdigris	Fascia di prezzo Price band
	Nat. Rett. 33x120 - 12 ^{15/16} "x47 ^{1/4} " Pcs. Box 2 - LM x Box 2,40	EKHC	EKHD	EKHE	EKHF	EKHG	EKHH	● A84
	Nat. Rett. 33x120x3,2x3,2 12 ^{15/16} "x47 ^{1/4} "x1 ^{1/4} "x1 ^{1/4} " Pcs. Box 2 - LM x Box 2,40	EKHS	EKHT	EKHU	EKHV	EKHW	EKHX	● A100
	Nat. Rett. 33x120x3,2x3,2 12 ^{15/16} "x47 ^{1/4} "x1 ^{1/4} "x1 ^{1/4} " Pcs. Box 1 - LM x Box 1,20	Dx Right EKJ6	Dx Right EKJ7	Dx Right EKJ8	Dx Right EKJ9	Dx Right EKJA	Dx Right EKJC	● A105
		Sx Left EKJM	Sx Left EKJN	Sx Left EKJP	Sx Left EKJQ	Sx Left EKJR	Sx Left EKJS	

IMBALLI E PESI

Packing and Weight | Emballages et Poids | Verpackung und Gewicht | Embalajes y Pesos | Упаковка и Вес

Formato Size Format Format Тamaño Формат cm	Spessore Thickness Epaisseur Stärke Espesor Толщина mm	Pz. x Mq. Pieces x Sqm Pcs / M ² Stk. x Qm Pzs x Mc. Шт x Кв.М.	Pz. x Scat. Pieces x Box Pcs / Bte Stk. x Krt. Pzs x Caja Шт x Кор.	Mq. x Scat. Sqm x Box M ² / Bte Qm x Krt. Mc. x Caja Кв.М. x Кор.	Peso x Scat. Weight x Box Poids / Bte Gewicht x Krt. Peso x Caja Вес x Кор. Kg	Scat. x Pal. Boxes x Pal. Bte / Pal. Krt. x Pal. Cajas x Pal. Кор. x Подд.	Mq. x Pal. Sqm x Pal. M ² / Pal. Qm x Pal. Mc. x Pal. Кв.М x Подд.	Peso x Pal. Weight x Pal. Poids / Pal. Gewicht x Pal. Peso x Pal. Вес x Подд. Kg
80x160 Naturale - Cassaforma 3D	9,5	0,78	2	2,560	56,32	21	53,76	1183
80x80 Naturale	9,5	1,56	2	1,280	28,16	42	53,76	1183
120x120 Naturale	9,5	0,69	1	1,440	31,68	36	51,84	1140
60x120 Nat. - Tecn. - Cassaforma Flat/3D	9,5	1,39	2	1,440	31,68	36	51,84	1140
60x60 Naturale	9,5	2,78	3	1,080	23,76	40	43,20	950
30x60 Naturale - Cassaforma Flat	9,5	5,56	6	1,080	23,76	48	51,84	1140
30x60 Listelli Sfalsati Naturale	9,5	5,56	4	0,720	15,80	30	21,60	474
30x30 Mosaico 5X5 Naturale	9,5	11,11	5	0,450	8,73	60	27,00	524
80x80 Naturale 20MM	20	1,56	1	0,640	29,44	45	28,80	1325

RE-USE



PRODUCT CERTIFIED
FOR LOW CHEMICAL
EMISSIONS:
ULCOM/CG
UL2818

FORMATI

Sizes | Formats | Formate | Tamaños | Форматы

▼ 9,5 mm.

60x120 - 23^{5/8}"x47^{1/4}" Naturale

45x90 - 17^{11/16}"x35^{7/16}" Naturale

60x60 - 23^{5/8}"x23^{5/8}" Naturale

30x60 - 11^{13/16}"x23^{5/8}" Naturale

SUPERFICI

Finishes | Finitions | Oberflächen
Superficies | Отделка поверхности

■ NATURALE

R11 DIN EN 16165 Annex B

C (A+B+C) DIN EN 16165 Annex A

Wet \geq 0,50 DCOF

> 0,40 B.C.R.A.

P3 Pendolo AS 4586

> 36 Low Slip potential Pendolo BS 7976

3 Pendolo UNE 41901

SHADE VARIATIONS



V3 HIGH

DESTINAZIONI D'USO

Intended uses | Domaines d'application
Zweckbestimmung | Usos previstos | Назначение



15% 9,5 mm

valori medi - average values



CALCE WHITE

FANGO SAND

MALTA GREY

RE-USE

COLORI E FORMATI

Colours and Sizes | Couleurs et Formats | Farben und Formate | Colores y Tamaños | Цвета и Форматы

Calce White



Fango Sand



Malta Grey



9,5 mm.

Naturale Rett.
60x120 - 23^{5/8}"x47^{1/4}"
E78N Calce White ● **T31**
E78P Fango Sand ● **T31**
E4ZP Malta Grey ● **T31**

Naturale Rett.
45x90 - 17^{11/16}"x35^{7/16}"
E1MX Calce White ● **T23**
E1MZ Fango Sand ● **T23**
E1N1 Malta Grey ● **T23**

Naturale Rett.
60x60 - 23^{5/8}"x23^{5/8}"
E1MK Calce White ● **T17**
E1MM Fango Sand ● **T17**
E1MP Malta Grey ● **T17**

Naturale Rett.
30x60 - 11^{13/16}"x23^{5/8}"
E1MR Calce White ● **T14**
E1MT Fango Sand ● **T14**
E1MV Malta Grey ● **T14**

Si consiglia la posa con fuga 2 mm. - Laying with a 2 mm-joint is recommended. - Pose recommandée avec joints de 2 mm.
Es wird eine Fugenbreite von 2 mm empfohlen. - Se recomienda la colocación con juntas de 2 mm. - Рекомендуется укладка с швом 2 мм.
Verificare l'abbinamento dei toni tra i formati differenti. - Check the colour matching between different sizes.
Vérifier l'assortiment des tonalités entre les différents formats. - Die Kombination der Farbtöne unter den verschiedenen Formaten prüfen.
Comprobar la combinación de los tonos entre los distintos formatos. - Проверьте сочетание тонов у разных форматов.

RE-USE

DECORI

Decors | Decors | Dekore | Decorados | Декоры

MOSAICO*

Tessera - Chip 4,8x4,8 - 1^{7/8}"x1^{7/8}"

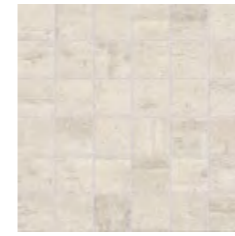

30x30 - 11^{13/16}"x11^{13/16}"
E1R0 Calce White Nat. ● **A86**

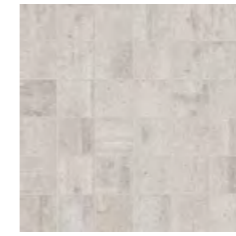

30x30 - 11^{13/16}"x11^{13/16}"
E1R1 Fango Sand Nat. ● **A86**

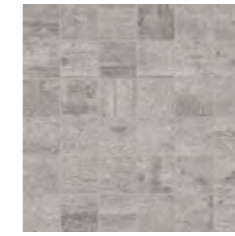

30x30 - 11^{13/16}"x11^{13/16}"
E1R2 Malta Grey Nat. ● **A86**

* Su rete in fibra - On fibre mesh backing - Sur filet en fibre de verre - Auf Glasfasernetz - Sobre malla de fibra - На волоконной сетке

PEZZI SPECIALI

Trims | Pieces Speciales | Formteile | Piezas Especiales | Специальные Изделия

	Dimensione Size	Calce White	Fango Sand	Malta Grey	Fascia di prezzo Price band			
Battiscopa - Skirting	Nat. Rett. 7x60 - 2 ^{3/4} "x23 ^{5/8} " Pcs. Box. 15 - LM x Box 9,00	E1PC	E1PD	E1Q3	● A11			
Gradone - Step	Nat. Rett. 33x60x3,2x3,2 12 ^{15/16} "x23 ^{5/8} "x1 ^{1/4} "x1 ^{1/4} " Pcs. Box 4 - LM x Box 2,40	E8PH	E2DY	E8PJ	● A68			
Gradone - Step	Nat. Rett. 33x120x3,2x3,2 12 ^{15/16} "x47 ^{1/4} "x1 ^{1/4} "x1 ^{1/4} " Pcs. Box 2 - LM x Box 2,40	E8TG	E8TJ	E8TL	● A98			
Angolare Dx Sx Corner Tile Right Left	Nat. Rett. 33x33x3,2x3,2 12 ^{15/16} "x12 ^{15/16} "x1 ^{1/4} "x1 ^{1/4} " Pcs. Box 2 - LM x Box 0,66	Dx Right E8ND	Sx Left E8NE	Dx Right E8NF	Sx Left E8NG	Dx Right E8NH	Sx Left E8NJ	● A72
Angolare Dx Sx Corner Tile Right Left	Nat. Rett. 33x120x3,2x3,2 12 ^{15/16} "x47 ^{1/4} "x1 ^{1/4} "x1 ^{1/4} " Pcs. Box 1 - LM x Box 1,20	Dx Right E8SY	Sx Left E8SZ	Dx Right E8T2	Sx Left E8T3	Dx Right E2HX	Sx Left E8T6	● 104
Battiscopa Scala Dx Sx Tread Skirting Right Left	Nat. Rett. 7x60x60 2 ^{3/4} "x23 ^{5/8} "x23 ^{5/8} " Pcs. Box 2 - LM x Box 1,20	Dx Right E93F	Sx Left E93G	Dx Right E93H	Sx Left E93J	Dx Right E93K	Sx Left E93L	● A33
Battiscopa Scala Dx Sx Tread Skirting Right Left	Nat. Rett. 7x60x60 2 ^{3/4} "x23 ^{5/8} "x23 ^{5/8} " Pcs. Box 2 - LM x Box 1,20	Dx Right E93T	Sx Left E93U	Dx Right E93V	Sx Left E93W	Dx Right E93X	Sx Left E93Y	● A33

IMBALLI E PESI

Packing and Weight | Emballages et Poids | Verpackung und Gewicht | Embalajes y Pesos | Упаковка и Вес

Formato Size Format Format Tamaño Формат cm	Spessore Thickness Epaisseur Stärke Espesor Толщина mm	Pz. x Mq. Pieces x Sqm Pcs / M ² Stk. x Qm Pzs x Mc. Шт x Кв.М.	Pz. x Scat. Pieces x Box Pcs / Bte Stk. x Krt. Pzs x Caja Шт x Кор.	Mq. x Scat. Sqm x Box M ² / Bte Qm x Krt. Mc. x Caja Кв.М. x Кор.	Peso x Scat. Weight x Box Poids / Bte Gewicht x Krt. Peso x Caja Вес x Кор. Kg	Scat. x Pal. Boxes x Pal. Bte / Pal. Krt. x Pal. Cajas x Pal. Кор. x Подд.	Mq. x Pal. Sqm x Pal. M ² / Pal. Qm x Pal. Mc. x Pal. Кв.М x Подд.	Peso x Pal. Weight x Pal. Poids / Pal. Gewicht x Pal. Peso x Pal. Вес x Подд. Kg
60x120 Naturale	9,5	1,39	2	1,440	31,68	36	51,84	1140
45x90 Naturale	9,5	2,47	3	1,215	26,73	32	38,88	855
60x60 Naturale	9,5	2,78	3	1,080	23,76	40	43,20	950
30x60 Naturale	9,5	5,56	6	1,080	23,76	48	51,84	1140
30x30 Mosaico Naturale	9,5	11,11	5	0,450	8,73	60	27,00	524

REVIVAL



PRODUCT CERTIFIED
FOR LOW CHEMICAL
EMISSIONS:
UL COM/CG
UL 2818

FORMATI

Sizes | Formats | Formate | Tamaños | Форматы

▼ 9 mm.

11x54 - 4⁵/₁₆"x21¹/₄" Chevron Silktech

▲ 9,5 mm.

26,5x160 - 10⁷/₁₆"x62¹⁵/₁₆" Silktech

20x120 - 7⁷/₈"x47¹/₄" Silktech - Silktech Plus

20MM

40x120 - 15³/₄"x47¹/₄" Naturale

SUPERFICI

Finishes | Finitions | Oberflächen
Superficies | Отделка поверхности

■ SILKTECH

R10 DIN EN 16165 Annex B

B (A+B) DIN EN 16165 Annex A

Wet ≥ 0,50 DCOF

> 0,40 B.C.R.A.

P3 Pendolo AS 4586

> 36 Low Slip potential Pendolo BS 7976

2 Pendolo UNE 41901

■ SILKTECH PLUS | 20MM

R11 DIN EN 16165 Annex B

C (A+B+C) DIN EN 16165 Annex A

Wet ≥ 0,65 DCOF

> 0,40 B.C.R.A.

P4 Pendolo AS 4586

> 36 Low Slip potential Pendolo BS 7976

3 Pendolo UNE 41901

SHADE VARIATIONS



V3 HIGH

DESTINAZIONI D'USO

Intended uses | Domaines d'application
Zweckbestimmung | Usos previstos | Назначение



放射線水平大差



25% 20MM

15% 9 / 9,5 mm

valori medi - average values



La tecnologia Silktech combina prestazioni antiscivolo elevate e una superficie ceramica setosa al tatto.

The Silktech technology combines excellent anti-slip performances with a ceramic surface that's silky to the touch.



ALMOND

BIONDO

CUOIO

COLORI E FORMATI

Colours and Sizes | Couleurs et Formats | Farben und Formate | Colores y Tamaños | Цвета и Форматы

Almond



Biondo



Cuoio



Si consiglia la posa con fuga 2 mm. - Laying with a 2 mm-joint is recommended. - Pose recommandée avec joints de 2 mm.
Es wird eine Fugenbreite von 2 mm empfohlen. - Se recomienda la colocación con juntas de 2 mm. - Рекомендуется укладка с швом 2 мм.

COLORI E FORMATI

Colours and Sizes | Couleurs et Formats | Farben und Formate | Colores y Tamaños | Цвета и Форматы



9 mm.

Silktech
Chevron 11x54 - 4^{5/16}"x21^{1/4}"
(Dx/Right - Sx/Left)

- **ELGJ** Almond T16
 - **ELGL** Biondo T16
 - **ELGM** Cuoio T16
- 102 patterns

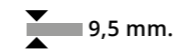

9,5 mm.

Silktech Rett.
26,5x160 - 10^{7/16}"x62^{15/16}"

- **ELGD** Almond T44
 - **ELGF** Biondo T44
 - **ELGG** Cuoio T44
- up to 39 patterns

Silktech Rett.
20x120 - 7^{7/8}"x47^{1/4}"

- **ELG7** Almond T23
 - **ELG9** Biondo T23
 - **ELGA** Cuoio T23
- up to 51 patterns

Silktech Plus Rett.
20x120 - 7^{7/8}"x47^{1/4}"

- **ELHP** Almond T23
 - **ELHR** Biondo T23
 - **ELHS** Cuoio T23
- up to 51 patterns

20MM



Naturale Rett.
40x120 - 15^{3/4}"x47^{1/4}"

- **ELJF** Almond T72
- **ELJG** Biondo T72
- **ELJH** Cuoio T72

Verificare l'abbinamento dei toni tra i formati differenti. - Check the colour matching between different sizes.
Vérifier l'assortiment des tonalités entre les différents formats. - Die Kombination der Farbtöne unter den verschiedenen Formaten prüfen.
Comprobar la combinación de los tonos entre los distintos formatos. - Проверьте сочетание тонов у разных форматов.

PEZZI SPECIALI

Trims | Pieces Speciales | Formteile | Piezas Especiales | Специальные Изделия

	Dimensione Size	Almond		Biondo		Cuoio		Fascia di prezzo Price band
 Battiscopa - Skirting	Nat. Rett. 4,6x120 - 1 ^{13/16} x47 ^{1/4} " Pcs. Box 6 - LM x Box 7,20	ELHU		ELHW		ELHX		● A28
 Gradone - Step	Nat. Rett. 33x120x3,2x3,2 12 ^{15/16} x47 ^{1/4} x1 ^{1/4} x1 ^{1/4} " Pcs. Box 2 - LM x Box 2,40	ELHZ		ELJ1		ELJ2		● A98
 Angolare Dx Sx Corner Tile Right Left	Nat. Rett. 33x120x3,2x3,2 12 ^{15/16} x47 ^{1/4} x1 ^{1/4} x1 ^{1/4} " Pcs. Box 1 - LM x Box 1,20	Dx Right ELJ4	Sx Left ELJ9	Dx Right ELJ6	Sx Left ELJC	Dx Right ELJ7	Sx Left ELJD	● A104

Pezzi speciali 20mm su richiesta.
20mm trims available on request.
Pièces spéciales 20mm (sur demande).
Formteile 20mm auf anfrage erhältlich.
Piezas especiales 20mm disponibles bajo pedido.
Специальные изделия 20мм по запросу.

IMBALLI E PESI

Packing and Weight | Emballages et Poids | Verpackung und Gewicht | Embalajes y Pesos | Упаковка и Вес

Formato Size Format Format Тamaño Формат cm	Spessore Thickness Epaisseur Stärke Espesor Толщина mm	Pz. x Mq. Pieces x Sqm Pcs / M ² Stk. x Qm Pzs x Mc. Шт x Кв.М.	Pz. x Scat. Pieces x Box Pcs / Bte Stk. x Krt. Pzs x Caja Шт x Кор.	Mq. x Scat. Sqm x Box M ² / Bte Qm x Krt. Mc. x Caja Кв.М. x Кор.	Peso x Scat. Weight x Box Poids / Bte Gewicht x Krt. Peso x Caja Вес x Кор. Kg	Scat. x Pal. Boxes x Pal. Bte / Pal. Krt. x Pal. Cajas x Pal. Кор. x Подд.	Mq. x Pal. Sqm x Pal. M ² / Pal. Qm x Pal. Mc. x Pal. Кв.М x Подд.	Peso x Pal. Weight x Pal. Poids / Pal. Gewicht x Pal. Peso x Pal. Вес x Подд. Kg
26,5x160 Silktech	9,5	2,36	3	1,272	27,98	45	57,24	1259
20x120 Silktech - Silktech Plus	9,5	4,17	4	0,960	21,12	40	38,40	845
11x54 Chevron Silktech	9	-	18	0,943	18,33	45	42,44	825
40x120 Naturale 20MM	20	2,08	1	0,480	22,08	48	23,04	1060



Cuoio Silktech Plus Rett.
20x120 - 7^{7/8} x 47^{1/4}"

SALT STONE



PRODUCT CERTIFIED FOR LOW CHEMICAL EMISSIONS: UL COM/CG UL 2818

FORMATI

Sizes | Formats | Formate | Tamaños | Форматы

10 mm.

90x180 - 35^{7/16}x70^{7/8} Naturale - Full Lappato

9,5 mm.

80x80 - 31^{1/2}x31^{1/2} Naturale

60x120 - 23^{5/8}x47^{1/4} Nat. - Tecn. - Full Lapp.

60x60 - 23^{5/8}x23^{5/8} Naturale

30x60 - 11^{13/16}x23^{5/8} Naturale

20MM

80x80 - 31^{1/2}x31^{1/2} Naturale

SUPERFICI

Finishes | Finitions | Oberflächen
Superficies | Отделка поверхности

NATURALE

R10 DIN EN 16165 Annex B

B (A+B) DIN EN 16165 Annex A

Wet \geq 0,50 DCOF

> 0,40 B.C.R.A.

P2 Pendolo AS 4586

< 36 Moderate Slip potential Pendolo BS 7976

2 Pendolo UNE 41901

FULL LAPPATO

- DIN EN 16165 Annex B

- DIN EN 16165 Annex A

- DCOF

- B.C.R.A.

- Pendolo AS 4586

- Pendolo BS 7976

- Pendolo UNE 41901

TECNICA | 20MM

R11 DIN EN 16165 Annex B

B (A+B) DIN EN 16165 Annex A

Wet \geq 0,65 DCOF

> 0,40 B.C.R.A.

P4 Pendolo AS 4586

> 36 Low Slip potential Pendolo BS 7976

3 Pendolo UNE 41901

SHADE VARIATIONS



V3 HIGH

DESTINAZIONI D'USO

Intended uses | Domaines d'application
Zweckbestimmung | Usos previstos | Назначение

NAT. | TECNICA | 20MM

FULL LAPPATO



25% 20MM
15% 9,5 / 10 mm

valori medi - average values



TECNICA

Premium Technical Feature

Nella versione Tecnica la superficie è particolarmente antiscivolo, tanto da renderla perfetta per spazi esterni, pubblici e privati.

In the Tecnica version, the surface has outstanding anti-slip properties, making it perfect for public and private outdoor areas.

BLACK IRON

GREY ASH

GREEN EMERALD

PINK HALITE

SAND DUST

WHITE PURE

SALT STONE

COLORI E FORMATI

Colours and Sizes | Couleurs et Formats | Farben und Formate | Colores y Tamaños | Цвета и Форматы

Black Iron

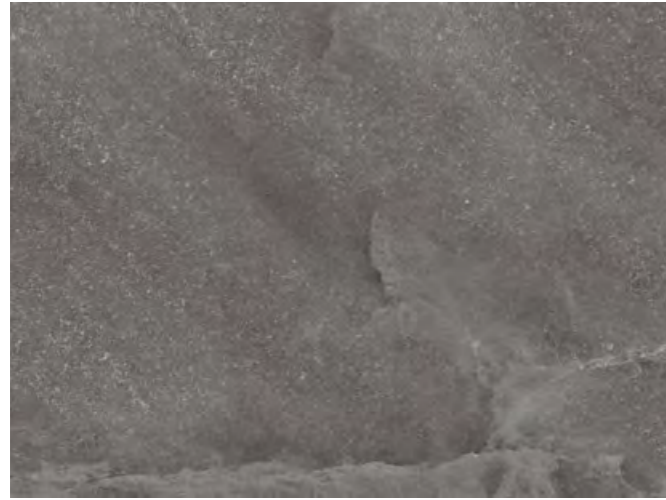

Grey Ash



Green Emerald



Pink Halite



Sand Dust

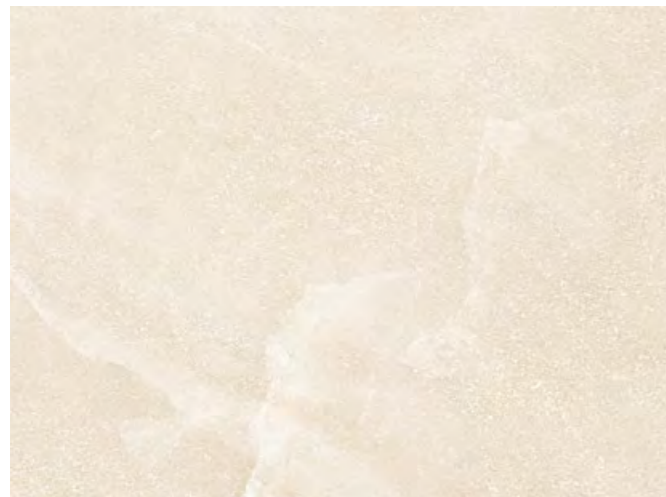

White Pure

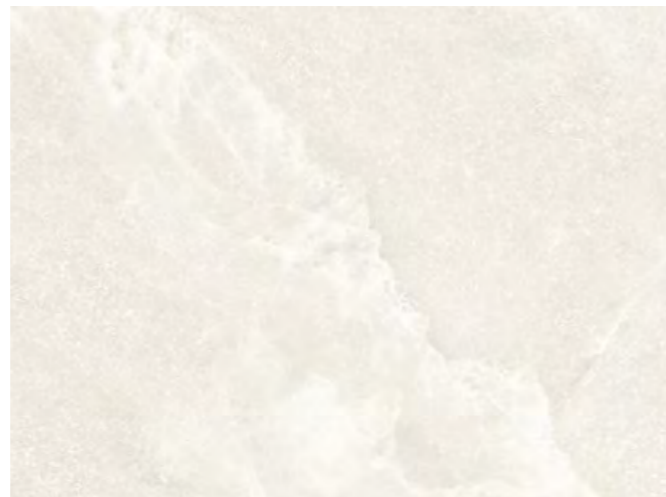

Si consiglia la posa con fuga 2 mm. - Laying with a 2 mm-joint is recommended. - Pose recommandée avec joints de 2 mm.
Es wird eine Fugenbreite von 2 mm empfohlen. - Se recomienda la colocación con juntas de 2 mm. - Рекомендуется укладка с швом 2 мм.

SALT STONE

COLORI E FORMATI

Colours and Sizes | Couleurs et Formats | Farben und Formate | Colores y Tamaños | Цвета и Форматы

10 mm.

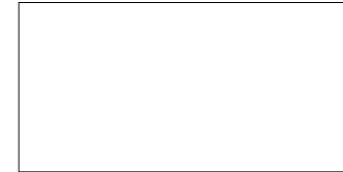

Naturale Rett.
90x180 - 35^{7/16}"x70^{7/8}"
EM4C Sand Dust ● **T67**
EM4D White Pure ● **T67**
7 patterns

Full Lappato Rett.
90x180 - 35^{7/16}"x70^{7/8}"
EM48 Sand Dust ● **T93**
EM49 White Pure ● **T93**
7 patterns

9,5 mm.



Naturale Rett.
60x120 - 23^{5/8}"x47^{1/4}"
ELTQ Black Iron ● **T31**
ELTR Grey Ash ● **T31**
ELTS Green Emerald ● **T31**
ELTT Pink Halite ● **T31**
ELTU Sand Dust ● **T31**
ELTV White Pure ● **T31**
up to 18 patterns

Full Lappato Rett.
60x120 - 23^{5/8}"x47^{1/4}"
ELTH Black Iron ● **T74**
ELTJ Grey Ash ● **T74**
ELTK Green Emerald ● **T74**
ELTL Pink Halite ● **T74**
ELTM Sand Dust ● **T74**
ELTN White Pure ● **T74**
up to 15 patterns

Tecnica Rett. - R11
60x120 - 23^{5/8}"x47^{1/4}"
ELUV Grey Ash ● **T31**
ELUW Sand Dust ● **T31**
ELUX White Pure ● **T31**
up to 18 patterns



Naturale Rett.
80x80 - 31^{1/2}"x31^{1/2}"
ELU7 Black Iron ● **T25**
ELU8 Grey Ash ● **T25**
ELUC Sand Dust ● **T25**
ELUD White Pure ● **T25**
up to 14 patterns



Naturale Rett.
60x60 - 23^{5/8}"x23^{5/8}"
ELUF Black Iron ● **T17**
ELUG Grey Ash ● **T17**
ELUH Green Emerald ● **T17**
ELUJ Pink Halite ● **T17**
ELUK Sand Dust ● **T17**
ELUL White Pure ● **T17**
up to 32 patterns



Naturale Rett.
30x60 - 11^{13/16}"x23^{5/8}"
ELUN Black Iron ● **T14**
ELUP Grey Ash ● **T14**
ELUQ Green Emerald ● **T14**
ELUR Pink Halite ● **T14**
ELUS Sand Dust ● **T14**
ELUT White Pure ● **T14**
up to 48 patterns

20MM



Naturale Rett.
80x80 - 31^{1/2}"x31^{1/2}"
EM55 Grey Ash ● **T72**
EM56 Sand Dust ● **T72**
14 patterns

Verificare l'abbinamento dei toni tra i formati differenti. - Check the colour matching between different sizes.
Vérifier l'assortiment des tonalités entre les différents formats. - Die Kombination der Farbtöne unter den verschiedenen Formaten prüfen.
Comprobar la combinación de los tonos entre los distintos formatos. - Проверьте сочетание тонов у разных форматов.

SALT STONE

DECORI

Decors | Decors | Dekore | Decorados | Декоры

MODULA



60x120 - 23^{5/8}"x47^{1/4}"
ELTX Modula Black Iron Nat. Rett.

● T37

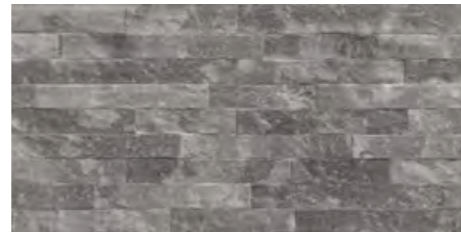

30x60 - 11^{13/16}"x23^{5/8}"
ELXN Modula Black Iron Nat. Rett.

● T17



60x120 - 23^{5/8}"x47^{1/4}"
ELTY Modula Grey Ash Nat. Rett.

● T37

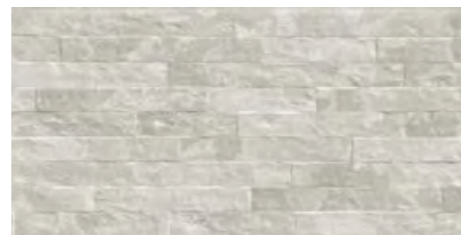

30x60 - 11^{13/16}"x23^{5/8}"
ELXP Modula Grey Ash Nat. Rett.

● T17

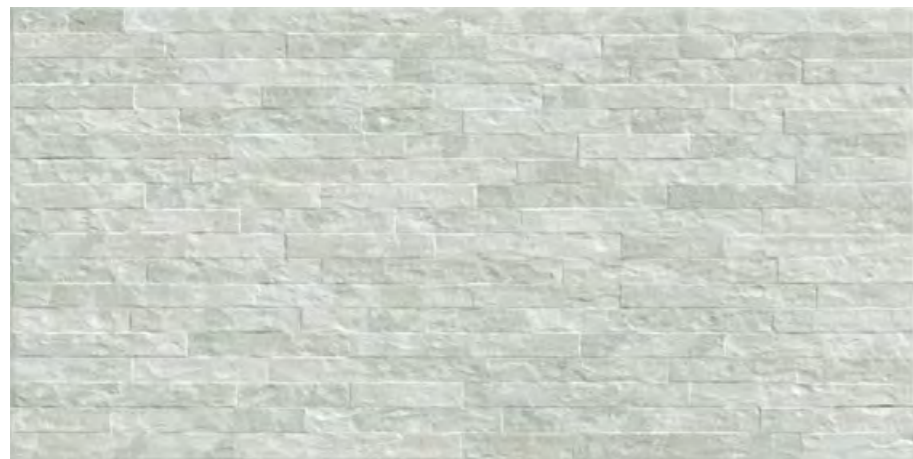

60x120 - 23^{5/8}"x47^{1/4}"
ELTZ Modula Green Emerald Nat. Rett.

● T37

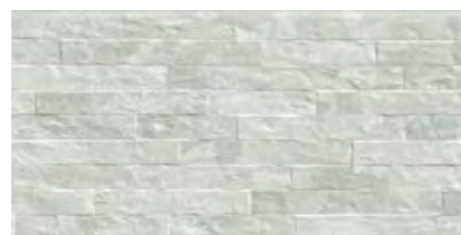

30x60 - 11^{13/16}"x23^{5/8}"
ELXQ Modula Green Emerald Nat. Rett.

● T17

SALT STONE

DECORI

Decors | Decors | Dekore | Decorados | Декоры

MODULA



60x120 - 23^{5/8}"x47^{1/4}"
ELU0 Modula Pink Halite Nat. Rett.

● T37

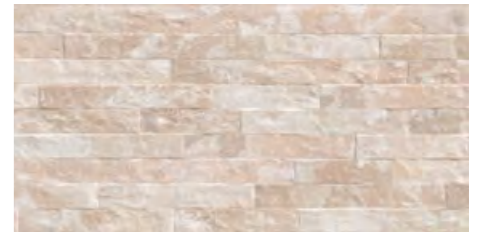

30x60 - 11^{13/16}"x23^{5/8}"
ELXR Modula Pink Halite Nat. Rett.

● T17



60x120 - 23^{5/8}"x47^{1/4}"
ELU1 Modula Sand Dust Nat. Rett.

● T37

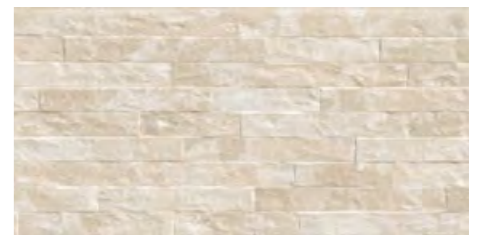

30x60 - 11^{13/16}"x23^{5/8}"
ELXS Modula Sand Dust Nat. Rett.

● T17

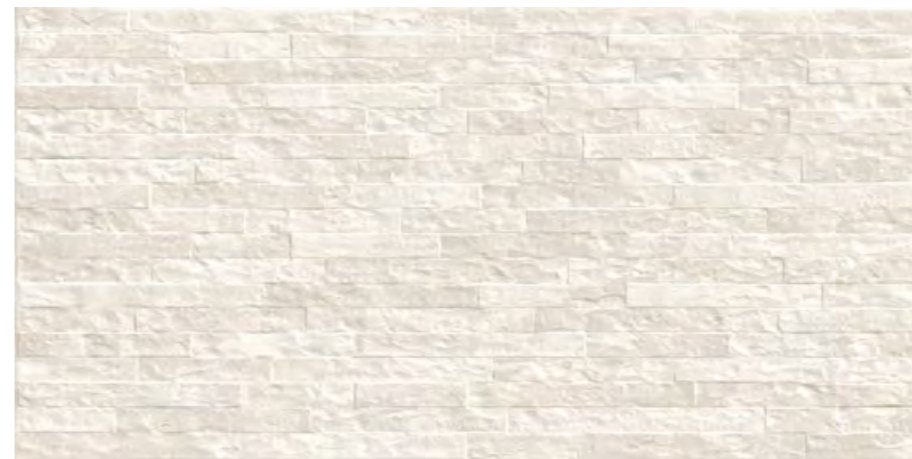

60x120 - 23^{5/8}"x47^{1/4}"
ELU2 Modula White Pure Nat. Rett.

● T37

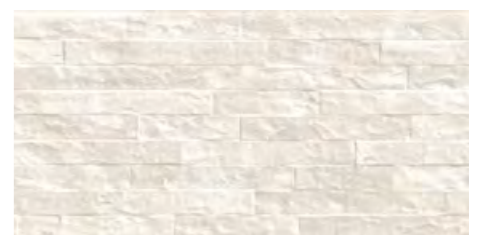

30x60 - 11^{13/16}"x23^{5/8}"
ELXT Modula White Pure Nat. Rett.

● T17

SALT STONE

DECORI

Decors | Decors | Dekore | Decorados | Декоры

MOSAICO 5X5*

Tessera - Chip 4,8x4,8 - 1^{7/8}"x1^{7/8}"

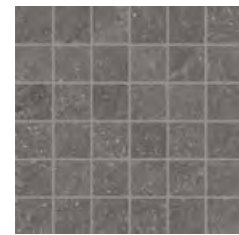

30x30 - 11^{13/16}"x11^{13/16}"

EM4N Black Iron Nat.

EM4F Black Iron Full Lapp.

● A86
● A90



30x30 - 11^{13/16}"x11^{13/16}"

EM4P Grey Ash Nat.

EM4G Grey Ash Full Lapp.

● A86
● A90



30x30 - 11^{13/16}"x11^{13/16}"

EM4Q Green Emerald Nat.

EM4H Green Emerald Full Lapp.

● A86
● A90

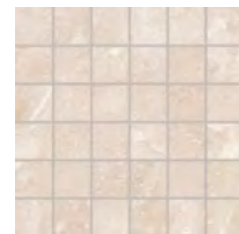

30x30 - 11^{13/16}"x11^{13/16}"

EM4R Pink Halite Nat.

EM4J Pink Halite Full Lapp.

● A86
● A90

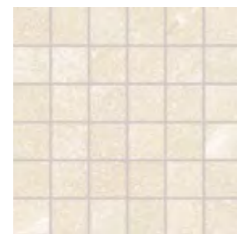

30x30 - 11^{13/16}"x11^{13/16}"

EM4S Sand Dust Nat.

EM4K Sand Dust Full Lapp.

● A86
● A90

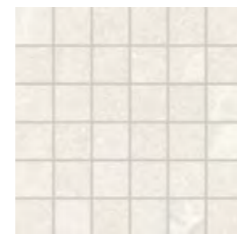

30x30 - 11^{13/16}"x11^{13/16}"

EM4T White Pure Nat.

EM4L White Pure Full Lapp.

● A86
● A90

* Su rete in fibra - On fibre mesh backing - Sur filet en fibre de verre - Auf Glasfasernetz - Sobre malla de fibra - На волоконной сетке



Sand Dust Full Lapp. Rett.
60x120 - 23^{5/8}"x47^{1/4}"
Sand Dust Nat. Rett.
60x120 - 23^{5/8}"x47^{1/4}"
Modula Sand Dust Nat. Rett.
60x120 - 23^{5/8}"x47^{1/4}"

SALT STONE

PEZZI SPECIALI

Trims | Pieces Speciales | Formteile | Piezas Especiales | Специальные Изделия

	Dimensione Size	Black Iron	Grey Ash	Green Emerald	Pink Halite	Sand Dust	White Pure	Fascia di prezzo Price band
 Battiscopa - Skirting	Nat. Rett. 7x60 - 2 ^{3/4} "x23 ^{5/8} " Pcs. Box. 15 - LM x Box 9,00	EM2Z	EM30	EM31	EM32	EM33	EM34	● A11
	Nat. Rett. 4,6x80 - 1 ^{13/16} "x31 ^{1/2} " Pcs. Box 12 - LM x Box 9,60	EM36	EM37	-	-	EM3A	EM3C	● A16
 Gradino - Stair Tread	Nat. Rett. 33x120 - 12 ^{15/16} "x47 ^{1/4} " Pcs. Box 2 - LM x Box 2,40	EM3E	EM3F	EM3G	EM3H	EM3J	EM3K	● A82
 Gradone - Step	Nat. Rett. 33x120x3,2x3,2 12 ^{15/16} "x47 ^{1/4} "x1 ^{1/4} "x1 ^{1/4} " Pcs. Box 2 - LM x Box 2,40	EM3M	EM3N	EM3P	EM3Q	EM3R	EM3S	● A98
 Angolare Dx Sx Corner Tile Right Left	Nat. Rett. 33x120x3,2x3,2 12 ^{15/16} "x47 ^{1/4} "x1 ^{1/4} "x1 ^{1/4} " Pcs. Box 1 - LM x Box 1,20	Dx Right EM3U	Dx Right EM3V	Dx Right EM3W	Dx Right EM3X	Dx Right EM3Y	Dx Right EM3Z	● A104
		Sx Left EM41	Sx Left EM42	Sx Left EM43	Sx Left EM44	Sx Left EM45	Sx Left EM46	

Pezzi speciali 20mm su richiesta.
20mm trims available on request.
Pièces spéciales 20mm (sur demande).
Formteile 20mm auf anfrage erhältlich.
Piezas especiales 20mm disponibles bajo pedido.
Специальные изделия 20мм по запросу.

IMBALLI E PESI

Packing and Weight | Emballages et Poids | Verpackung und Gewicht | Embalajes y Pesos | Упаковка и Вес

Formato Size Format Format Tamaño Формат cm	Spessore Thickness Epaisseur Stärke Espesor Толщина mm	Pz. x Mq. Pieces x Sqm Pcs / M ² Stk. x Qm Pzs x Mc. Шт x Кв.М.	Pz. x Scat. Pieces x Box Pcs / Bte Stk. x Krt. Pzs x Caja Шт x Кор.	Mq. x Scat. Sqm x Box M ² / Bte Qm x Krt. Mc. x Caja Кв.М. x Кор.	Peso x Scat. Weight x Box Poids / Bte Gewicht x Krt. Peso x Caja Вес x Кор. Kg	Scat. x Pal. Boxes x Pal. Bte / Pal. Krt. x Pal. Cajas x Pal. Кор. x Подд.	Mq. x Pal. Sqm x Pal. M ² / Pal. Qm x Pal. Mc. x Pal. Кв.М x Подд.	Peso x Pal. Weight x Pal. Poids / Pal. Gewicht x Pal. Peso x Pal. Вес x Подд. Kg
90x180 Naturale - Full Lappato	10	0,62	2	3,240	74,52	18	58,32	1341
60x120 Naturale - Full Lappato - Tecnica	9,5	1,39	2	1,440	31,68	36	51,84	1140
80x80 Naturale	9,5	1,56	2	1,280	28,16	42	53,76	1183
60x60 Naturale	9,5	2,78	3	1,080	23,76	40	43,20	950
30x60 Naturale	9,5	5,56	6	1,080	23,76	48	51,84	1140
60x120 Dec Modula Naturale	9,5	1,39	2	1,440	31,68	36	51,84	1140
30x60 Dec Modula Naturale	9,5	5,56	6	1,080	23,76	48	51,84	1140
30x30 Mosaico 5X5 Naturale - Full Lappato	9,5	11,11	5	0,450	8,73	60	27,00	524
80x80 Naturale 20MM	20	1,56	1	0,640	29,44	45	28,80	1325

unique bleu



PRODUCT CERTIFIED
FOR LOW CHEMICAL
EMISSIONS:
ULCOM/CG
UL2818

FORMATI

Sizes | Formats | Formate | Tamaños | Форматы

9,5 mm.

120x120 - 47^{1/4}"x47^{1/4}" Naturale

60x120 - 23^{5/8}"x47^{1/4}" Naturale

80x80 - 31^{1/2}"x31^{1/2}" Nat. - Lapp. Velouté

60x60 - 23^{5/8}"x 23^{5/8}" Naturale

40x80 - 15^{3/4}"x31^{1/2}" Nat. - Lapp. Velouté

PETIT OPUS Naturale

20MM

80x80 - 31^{1/2}"x31^{1/2}" Naturale

SUPERFICI

Finishes | Finitions | Oberflächen
Superficies | Отделка поверхности

NATURALE

R10 DIN EN 16165 Annex B

B (A+B) DIN EN 16165 Annex A

Wet ≥ 0,50 DCOF

> 0,40 B.C.R.A.

P2 Pendolo AS 4586

< 36 Moderate Slip potential Pendolo BS 7976

- Pendolo UNE 41901

LAPPATO VELOUTÉ

- DIN EN 16165 Annex B

- DIN EN 16165 Annex A

- DCOF

- B.C.R.A.

- Pendolo AS 4586

- Pendolo BS 7976

- Pendolo UNE 41901

20MM

R11 DIN EN 16165 Annex B

C (A+B+C) DIN EN 16165 Annex A

Wet ≥ 0,65 DCOF

> 0,40 B.C.R.A.

P4 Pendolo AS 4586

> 36 Low Slip potential Pendolo BS 7976

3 Pendolo UNE 41901

SHADE VARIATIONS



V3 HIGH

DESTINAZIONI D'USO

Intended uses | Domaines d'application
Zweckbestimmung | Usos previstos | Назначение

NATURALE | 20MM



LAPPATO



25% 20MM

15% 9,5 mm

valori medi - average values



GRIS NOBLE

ANTHRACITE NOBLE

GRIS ANCIENNE

ANTHRACITE ANCIENNE

GRIS RENVERSÉE

ANTHRACITE RENVERSÉE

GRIS ROULÉE

ANTHRACITE ROULÉE

GRIS BRECCIATO

ANTHRACITE BRECCIATO

UNIQUE BLEU

COLORI E FORMATI

Colours and Sizes | Couleurs et Formats | Farben und Formate | Colores y Tamaños | Цвета и Форматы

Gris Noble | Brecciato

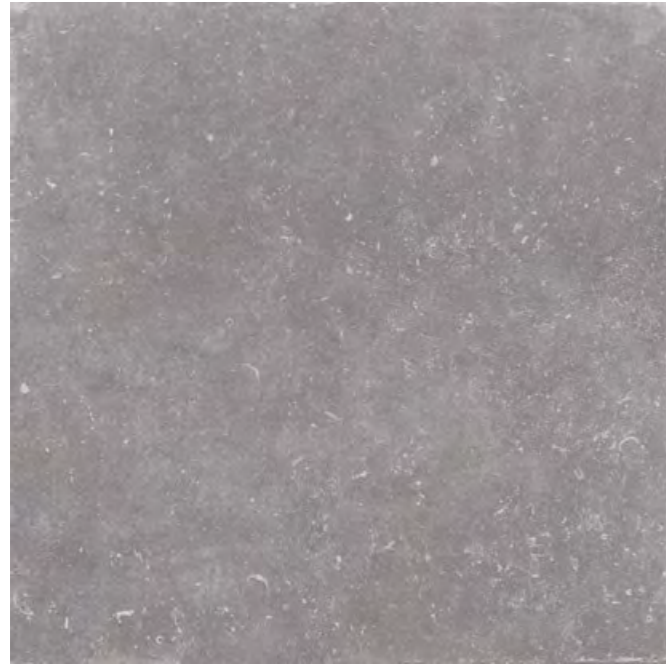

Gris Ancienne



Gris Roulée



Gris Renversée

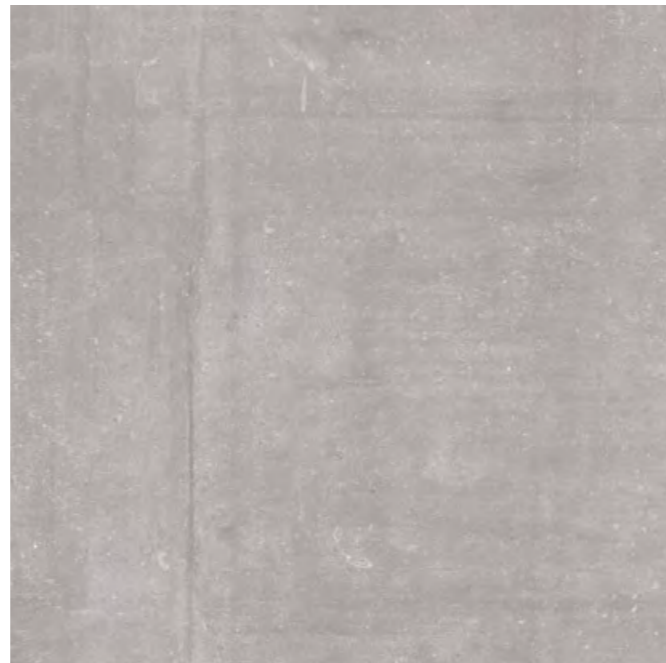

Si consiglia la posa con fuga 2 mm. - Laying with a 2 mm-joint is recommended. - Pose recommandée avec joints de 2 mm.
Es wird eine Fugenbreite von 2 mm empfohlen. - Se recomienda la colocación con juntas de 2 mm. - Рекомендуется укладка с швом 2 мм.

UNIQUE BLEU

COLORI E FORMATI

Colours and Sizes | Couleurs et Formats | Farben und Formate | Colores y Tamaños | Цвета и Форматы

9,5 mm.



Naturale Rett.
60x120 - 23^{5/8}"x47^{1/4}"
EHFH Gris Noble
EHFY Gris Ancienne
EHGA Gris Roullée
EHFP Gris Renversée

- T31
- T31
- T37
- T37



Naturale Rett.
80x80 - 31^{1/2}"x31^{1/2}"
EHFL Gris Noble
EHG4 Gris Ancienne

- T25
- T25

Lappato Velouté Rett.
80x80 - 31^{1/2}"x31^{1/2}"

EHLM Gris Noble ● T39



Lappato Velouté
80x80 - 31^{1/2}"x31^{1/2}"

EHSY Gris Noble Brecciato ● T89



Naturale Rett.
40x80 - 15^{3/4}"x31^{1/2}"
EHFV Gris Noble
EHGL Gris Ancienne

- T23
- T23

Lappato Velouté Rett.
40x80 - 15^{3/4}"x31^{1/2}"

EHLQ Gris Noble ● T35



Naturale Rett.
60x60 - 23^{5/8}"x23^{5/8}"
EHFS Gris Noble
EHG1 Gris Ancienne

- T17
- T17



PETIT OPUS

1 pz./pcs 20x30 - 7^{7/8}"x11^{13/16}"
1 pz./pcs 20x20 - 7^{7/8}"x7^{7/8}"

Naturale
EHUU Gris Ancienne Brecciato ● T104

20MM



Naturale Rett.
80x80 - 31^{1/2}"x31^{1/2}"
EHGH Gris Ancienne

- T72

Verificare l'abbinamento dei toni tra i formati differenti. - Check the colour matching between different sizes.
Vérifier l'assortiment des tonalités entre les différents formats. - Die Kombination der Farbtöne unter den verschiedenen Formaten prüfen.
Comprobar la combinación de los tonos entre los distintos formatos. - Проверьте сочетание тонов у разных форматов.

UNIQUE BLEU

COLORI E FORMATI

Colours and Sizes | Couleurs et Formats | Farben und Formate | Colores y Tamaños | Цвета и Форматы

Anthracite Noble | Brecciato



Anthracite Ancienne



Anthracite Roulée



Anthracite Renversée



Si consiglia la posa con fuga 2 mm. - Laying with a 2 mm-joint is recommended. - Pose recommandée avec joints de 2 mm.
Es wird eine Fugenbreite von 2 mm empfohlen. - Se recomienda la colocación con juntas de 2 mm. - Рекомендуется укладка с швом 2 мм.

UNIQUE BLEU

COLORI E FORMATI

Colours and Sizes | Couleurs et Formats | Farben und Formate | Colores y Tamaños | Цвета и Форматы

9,5 mm.

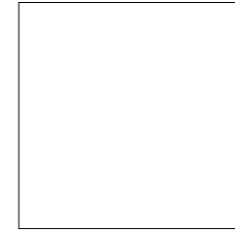

Naturale Rett.
120x120 - 47^{1/4}"x47^{1/4}"
EHJ9 Anthracite Noble ● T59



Naturale Rett.
60x120 - 23^{5/8}"x47^{1/4}"
EHFJ Anthracite Noble ● T31
EHFZ Anthracite Ancienne ● T31
EHGC Anthracite Roullée ● T37
EHFQ Anthracite Renversée ● T37



Naturale Rett.
80x80 - 31^{1/2}"x31^{1/2}"
EHFM Anthracite Noble ● T25
EHG5 Anthracite Ancienne ● T25

Lappato Velouté Rett.
80x80 - 31^{1/2}"x31^{1/2}"
EHLN Anthracite Noble ● T39

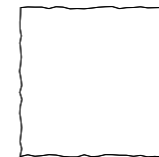

Lappato Velouté
80x80 - 31^{1/2}"x31^{1/2}"
EHSZ Anthr. Noble Brecciato ● T89



Naturale Rett.
40x80 - 15^{3/4}"x31^{1/2}"
EHFW Anthracite Noble ● T23
EHGM Anthracite Ancienne ● T23

Lappato Velouté Rett.
40x80 - 15^{3/4}"x31^{1/2}"
EHLR Anthracite Noble ● T35

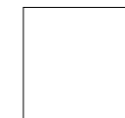

Naturale Rett.
60x60 - 23^{5/8}"x23^{5/8}"
EHFT Anthracite Noble ● T17
EHG2 Anthracite Ancienne ● T17

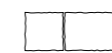

PETIT OPUS

1 pz./pcs 20x30 - 7^{7/8}"x11^{3/16}"
1 pz./pcs 20x20 - 7^{7/8}"x7^{7/8}"
Naturale
EHUV Anthr. Ancienne Brecciato ● T104

20MM



Naturale Rett.
80x80 - 31^{1/2}"x31^{1/2}"
EHGJ Anthracite Ancienne ● T72

Verificare l'abbinamento dei toni tra i formati differenti. - Check the colour matching between different sizes.
Vérifier l'assortiment des tonalités entre les différents formats. - Die Kombination der Farbtöne unter den verschiedenen Formaten prüfen.
Comprobar la combinación de los tonos entre los distintos formatos. - Проверьте сочетание тонов у разных форматов.

UNIQUE BLEU

DECORI

Decors | Decors | Dekore | Decorados | Декоры

MOSAICO 5X5*

Tessera - Chip 4,8x4,8 - 1^{7/8}"x1^{7/8}"

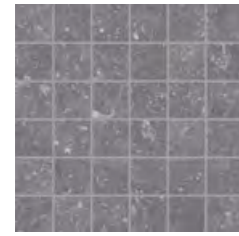

30x30 - 11^{13/16}"x11^{13/16}"
EHRH Gris Noble Nat. ● A86

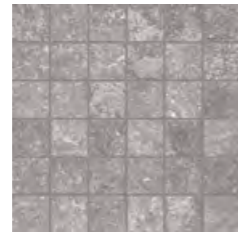

30x30 - 11^{13/16}"x11^{13/16}"
EHRL Gris Ancienne Nat. ● A86

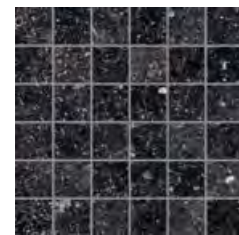

30x30 - 11^{13/16}"x11^{13/16}"
EHRJ Anthracite Noble Nat. ● A86

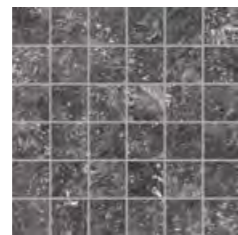

30x30 - 11^{13/16}"x11^{13/16}"
EHRM Anthracite Ancienne Nat. ● A86

* Su rete in fibra - On fibre mesh backing - Sur filet en fibre de verre - Auf Glasfasernetz - Sobre malla de fibra - На волоконной сетке

UNIQUE BLEU

PEZZI SPECIALI

Trims | Pièces Spéciales | Formteile | Piezas Especiales | Специальные Изделия

	Dimensione Size					Fascia di prezzo Price band
	Nat. Rett. 7x60 - 2 ^{3/4} "x23 ^{5/8} " Pcs. Box 15 - LM x Box 9,00	EHRH	EHRV	EHRT	EHRW	● A11
	Nat. Rett. 4,6x80 - 1 ^{13/16} "x31 ^{1/2} " Pcs. Box 12 - LM x Box 9,60	EHRV	EHS1	EHRZ	EHS2	● A16
	Nat. Rett. 33x120 - 12 ^{15/16} "x47 ^{1/4} " Pcs. Box 2 - LM x Box 2,40	EHS4	EHS7	EHS5	EHS8	● A82
	Nat. Rett. 33x120x3,2x3,2 12 ^{15/16} "x47 ^{1/4} "x1 ^{1/4} "x1 ^{1/4} " Pcs. Box 2 - LM x Box 2,40	EHS4	EHS7	EHS5	EHS8	● A98
	Nat. Rett. 33x120x3,2x3,2 12 ^{15/16} "x47 ^{1/4} "x1 ^{1/4} "x1 ^{1/4} " Pcs. Box 1 - LM x Box 1,20	Dx - Right EHSJ	Dx - Right EHSK	Dx - Right EHSL	Dx - Right EHSM	● A104
		Sx - Left EHSN	Sx - Left EHSO	Sx - Left EHSQ	Sx - Left EHSR	

Pezzi speciali 20mm su richiesta.
20mm trims available on request.
Pièces spéciales 20mm (sur demande).
Formteile 20mm auf anfrage erhältlich.
Piezas especiales 20mm disponibles bajo pedido.
Специальные изделия 20мм по запросу.

IMBALLI E PESI

Packing and Weight | Emballages et Poids | Verpackung und Gewicht | Embalajes y Pesos | Упаковка и Вес

Formato Size Format Format Татафо Формат cm	Spessore Thickness Epaisseur Stärke Espesor Толщина mm	Pz. x Mq. Pieces x Sqm Pcs / M ² Stk. x Qm Pzs x Mc. Шт x Кв.М.	Pz. x Scat. Pieces x Box Pcs / Bte Stk. x Krt. Pzs x Caja Шт x Кор.	Mq. x Scat. Sqm x Box M ² / Bte Qm x Krt. Mc. x Caja Кв.М. x Кор.	Peso x Scat. Weight x Box Poids / Bte Gewicht x Krt. Peso x Caja Вес x Кор. Kg	Scat. x Pal. Boxes x Pal. Bte / Pal. Krt. x Pal. Cajas x Pal. Кор. x Подд.	Mq. x Pal. Sqm x Pal. M ² / Pal. Qm x Pal. Mc. x Pal. Кв.М x Подд.	Peso x Pal. Weight x Pal. Poids / Pal. Gewicht x Pal. Peso x Pal. Вес x Подд. Kg
120x120 Naturale	9,5	0,69	1	1,440	31,68	36	51,84	1140
60x120 Naturale	9,5	1,39	2	1,440	31,68	36	51,84	1140
80x80 Naturale - Lapp. Veloutè - Brecciato	9,5	1,56	2	1,280	28,16	42	53,76	1183
40x80 Naturale - Lappato Veloutè	9,5	3,13	3	0,960	21,12	28	26,88	591
60x60 Naturale	9,5	2,78	3	1,080	23,76	40	43,20	950
PETIT OPUS Naturale	9,5	-	12	0,600	13,20	54	32,40	713
30x30 Mosaico 5X5 Naturale	9,5	11,11	5	0,450	8,73	60	27,00	524
80x80 Naturale 20MM	20	1,56	1	0,640	29,44	45	28,80	1325

UNIQUE INFINITY



PRODUCT CERTIFIED
FOR LOW CHEMICAL
EMISSIONS:
ULCOM/CG
UL2818

FORMATI

Sizes | Formats | Formate | Tamaños | Форматы

6,5 mm.

120x278 - 47^{1/4} x 109^{7/16} Full Lapp. - Naturale

9 mm.

120x120 - 47^{1/4} x 47^{1/4} Naturale

60x120 - 23^{5/8} x 47^{1/4} Naturale - Tecnica

80x80 - 31^{1/2} x 31^{1/2} Naturale

60x60 - 23^{5/8} x 23^{5/8} Naturale

30x60 - 11^{13/16} x 23^{5/8} Naturale

20MM

60x120 - 23^{5/8} x 47^{1/4} Naturale

SUPERFICI

Finishes | Finitions | Oberflächen
Superficies | Отделка поверхности

NATURALE

R10 DIN EN 16165 Annex B

B (A+B) DIN EN 16165 Annex A

Wet \geq 0,50 DCOF

> 0,40 B.C.R.A.

P2 Pendolo AS 4586

< 36 Moderate Slip potential Pendolo BS 7976

- Pendolo UNE 41901

TECNICA | 20MM

R11 DIN EN 16165 Annex B

B (A+B) DIN EN 16165 Annex A

Wet \geq 0,65 DCOF

> 0,40 B.C.R.A.

P4 Pendolo AS 4586

> 36 Low Slip potential Pendolo BS 7976

3 Pendolo UNE 41901

SHADE VARIATIONS

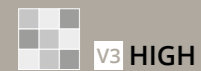

DESTINAZIONI D'USO

Intended uses | Domaines d'application
Zweckbestimmung | Usos previstos | Назначение



TECNICA

Nella versione Tecnica la superficie è particolarmente antiscivolo, tanto da renderla perfetta per spazi esterni, pubblici e privati.
In the Tecnica version, the surface has outstanding anti-slip properties, making it perfect for public and private outdoor areas.

120 - PROVENZA



BEIGE
PURESTONE

BEIGE
COBBLESTONE

BEIGE
ARCADE

WHITE
PURESTONE

WHITE
COBBLESTONE

WHITE
ARCADE

GREY
PURESTONE

GREY
COBBLESTONE

GREY
ARCADE

BLACK
PURESTONE

BLACK
COBBLESTONE

BLACK
ARCADE

PROVENZA - 121

UNIQUE INFINITY

COLORI E FORMATI

Colours and Sizes | Couleurs et Formats | Farben und Formate | Colores y Tamaños | Цвета и Форматы

Beige Purestone



White Purestone



Grey Purestone



Black Purestone

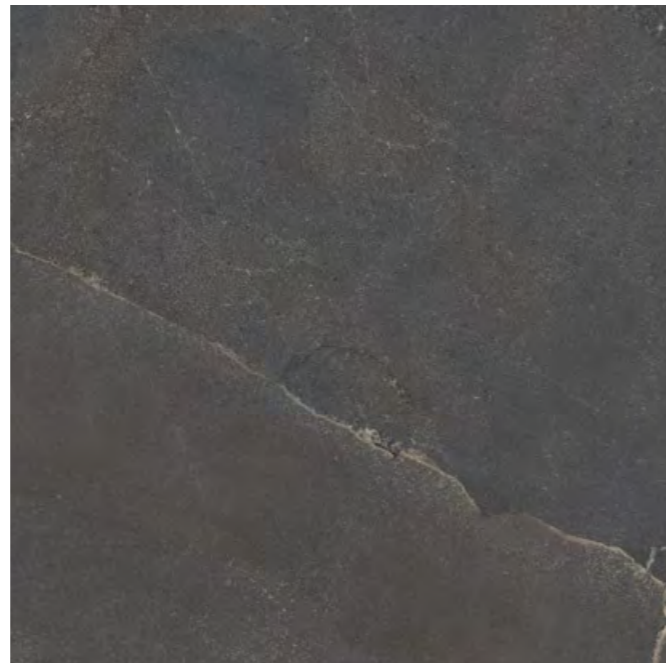

Si consiglia la posa con fuga 2 mm. - Laying with a 2 mm-joint is recommended. - Pose recommandée avec joints de 2 mm.
 Es wird eine Fugenbreite von 2 mm empfohlen. - Se recomienda la colocación con juntas de 2 mm. - Рекомендуется укладка с швом 2 мм.
 Verificare l'abbinamento dei toni tra i formati differenti. - Check the colour matching between different sizes.
 Vérifier l'assortiment des tonalités entre les différents formats. - Die Kombination der Farbtöne unter den verschiedenen Formaten prüfen.
 Comprobar la combinación de los tonos entre los distintos formatos. - Проверьте сочетание тонов у разных форматов.

UNIQUE INFINITY

COLORI E FORMATI

Colours and Sizes | Couleurs et Formats | Farben und Formate | Colores y Tamaños | Цвета и Форматы

PURESTONE 6,5 mm

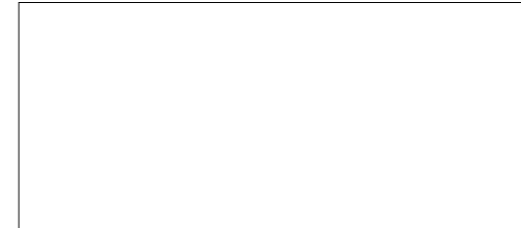

Naturale Rett.
 120x278 - 47^{1/4}"x109^{7/16}"
EMLS Beige ● T99
EMLR White ● T99
EMLU Grey ● T99
EMLT Black ● T99

9 mm.

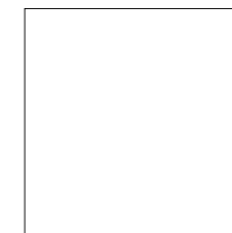

Naturale Rett.
 120x120 - 47^{1/4}"x47^{1/4}"
EMLF Beige ● T59
EMLH White ● T59
EMLJ Grey ● T59
EMLG Black ● T59



Naturale Rett.
 60x120 - 23^{5/8}"x47^{1/4}"
EMKM Beige ● T31
EMKL White ● T31
EMKK Grey ● T31
EMKJ Black ● T31

Tecnica Rett. - R11
 60x120 - 23^{5/8}"x47^{1/4}"
EMKX Beige ● T31
EMKY White ● T31
EMKZ Grey ● T31

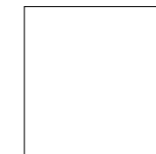

Naturale Rett.
 80x80 - 31^{1/2}"x31^{1/2}"
EMLD Beige ● T25
EMLC White ● T25
EMLA Grey ● T25
EML E Black ● T25



Naturale Rett.
 60x60 - 23^{5/8}"x23^{5/8}"
EMKN Beige ● T17
EMKP White ● T17
EMKR Grey ● T17
EMKQ Black ● T17



Naturale Rett.
 30x60 - 11^{13/16}"x23^{5/8}"
EMKV Beige ● T14
EMKU White ● T14
EMKT Grey ● T14
EMKS Black ● T14

20MM



Naturale Rett.
 60x120 - 23^{5/8}"x47^{1/4}"
EMYN Beige ● T80
EMNK Grey ● T80

UNIQUE INFINITY

COLORI E FORMATI

Colours and Sizes | Couleurs et Formats | Farben und Formate | Colores y Tamaños | Цвета и Форматы

Beige Cobblestone



White Cobblestone



Grey Cobblestone



Black Cobblestone

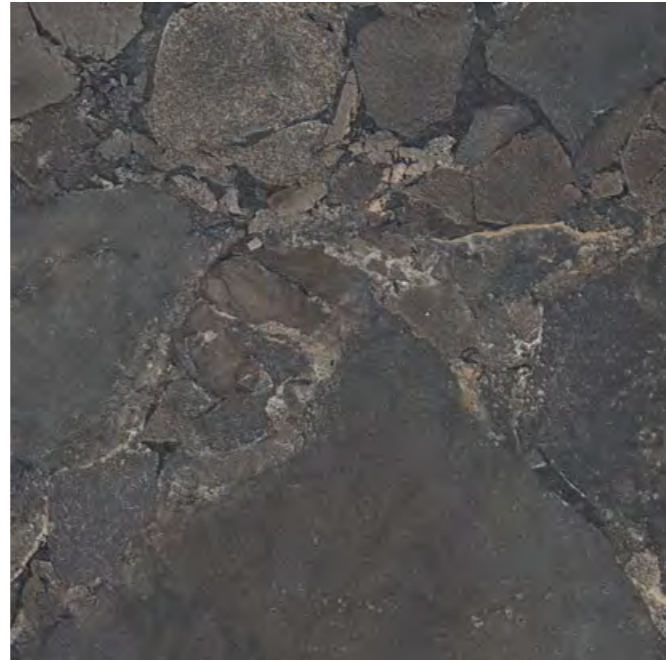

Si consiglia la posa con fuga 2 mm. - Laying with a 2 mm-joint is recommended. - Pose recommandée avec joints de 2 mm.
 Es wird eine Fugenbreite von 2 mm empfohlen. - Se recomienda la colocación con juntas de 2 mm. - Рекомендуется укладка с швом 2 мм.
 Verificare l'abbinamento dei toni tra i formati differenti. - Check the colour matching between different sizes.
 Vérifier l'assortiment des tonalités entre les différents formats. - Die Kombination der Farbtöne unter den verschiedenen Formaten prüfen.
 Comprobar la combinación de los tonos entre los distintos formatos. - Проверьте сочетание тонов у разных форматов.

UNIQUE INFINITY

COLORI E FORMATI

Colours and Sizes | Couleurs et Formats | Farben und Formate | Colores y Tamaños | Цвета и Форматы

COBBLESTONE 6,5 mm

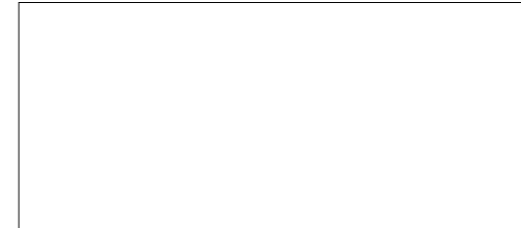

Naturale Rett.
 120x278 - 47^{1/4}"x109^{7/16}"
EMLV Beige ● T99
EMLY White ● T99
EMLW Grey ● T99
EMLX Black ● T99

9 mm.



Naturale Rett.
 60x120 - 23^{5/8}"x47^{1/4}"
EML3 Beige ● T31
EMMY White ● T31
EML5 Grey ● T31
EML4 Black ● T31

20MM



Naturale Rett.
 60x120 - 23^{5/8}"x47^{1/4}"
EMNL Grey ● T80

UNIQUE INFINITY

DECORI

Decors | Decors | Dekore | Decorados | Декоры

ARCADE



60x120 - 23^{5/8}"x47^{1/4}"
EML6 Arcade Beige Nat. Rett.

● T37



30x60 - 11^{13/16}"x23^{5/8}"
EMLM Arcade Beige Nat. Rett.

● T17



60x120 - 23^{5/8}"x47^{1/4}"
EMNO Arcade White Nat. Rett.

● T37



30x60 - 11^{13/16}"x23^{5/8}"
EMLK Arcade White Nat. Rett.

● T17

UNIQUE INFINITY

DECORI

Decors | Decors | Dekore | Decorados | Декоры

ARCADE



60x120 - 23^{5/8}"x47^{1/4}"
EML9 Arcade Grey Nat. Rett.

● T37



30x60 - 11^{13/16}"x23^{5/8}"
EMLN Arcade Grey Nat. Rett.

● T17

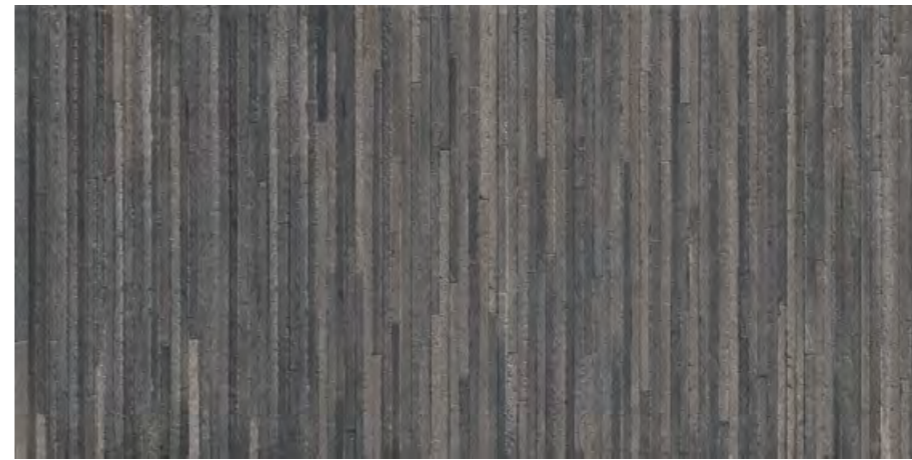

60x120 - 23^{5/8}"x47^{1/4}"
EML8 Arcade Black Nat. Rett.

● T37

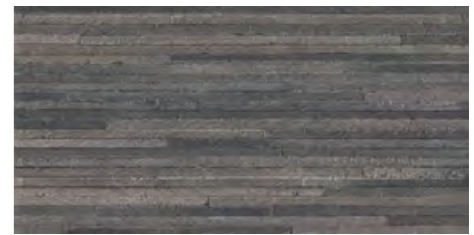

30x60 - 11^{13/16}"x23^{5/8}"
EMLL Arcade Black Nat. Rett.

● T17

UNIQUE INFINITY

DECORI

Decors | Decors | Dekore | Decorados | Декоры

MOSAICO PURESTONE STICK*



33,96x35,43 - 13^{3/8}"x13^{15/16}"
EMWU Beige Nat. ● A99



33,96x35,43 - 13^{3/8}"x13^{15/16}"
EMWV White Nat. ● A99



33,96x35,43 - 13^{3/8}"x13^{15/16}"
EMWX Grey Nat. ● A99



33,96x35,43 - 13^{3/8}"x13^{15/16}"
EMWW Black Nat. ● A99

MOSAICO PURESTONE 5X5*

Tessera - Chip 4,8x4,8 - 1^{7/8}"x1^{7/8}"

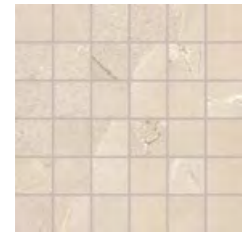

30x30 - 11^{13/16}"x11^{13/16}"
EMX1 Beige Nat. ● A86



30x30 - 11^{13/16}"x11^{13/16}"
EMX0 White Nat. ● A86



30x30 - 11^{13/16}"x11^{13/16}"
EMWY Grey Nat. ● A86

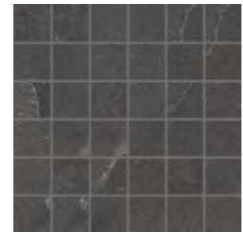

30x30 - 11^{13/16}"x11^{13/16}"
EMWZ Black Nat. ● A86

MOSAICO COBBLESTONE 5X5*

Tessera - Chip 4,8x4,8 - 1^{7/8}"x1^{7/8}"



30x30 - 11^{13/16}"x11^{13/16}"
EMX3 Beige Nat. ● A86



30x30 - 11^{13/16}"x11^{13/16}"
EMX5 White Nat. ● A86



30x30 - 11^{13/16}"x11^{13/16}"
EMX2 Grey Nat. ● A86

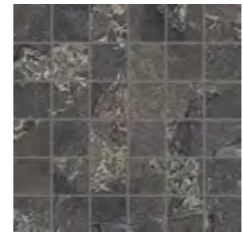

30x30 - 11^{13/16}"x11^{13/16}"
EMX4 Black Nat. ● A86

* Su rete in fibra - On fibre mesh backing - Sur filet en fibre de verre - Auf Glasfasernetz - Sobre malla de fibra - На волоконной сетке

UNIQUE INFINITY

PEZZI SPECIALI

Trims | Pieces Speciales | Formteile | Piezas Especiales | Специальные Изделия

PURESTONE	Dimensione Size	Color				Fascia di prezzo Price band				
		Beige	White	Grey	Black					
Battiscopa - Skirting	Nat. Rett. 7x60 - 2 ^{3/4} "x23 ^{5/8} " Pcs. Box. 16 - LM x Box 9,60	EMUV	EMUW	EMUU	EMUX	● A11				
	Nat. Rett. 4,6x80 - 1 ^{13/16} "x31 ^{1/2} " Pcs. Box 12 - LM x Box 9,60	EMV5	EMV2	EMV4	EMV3	● A16				
Gradino - Stair Tread	Nat. Rett. 33x120 - 12 ^{15/16} "x47 ^{1/4} " Pcs. Box 2 - LM x Box 2,40	EMV7	EMV8	EMV6	EMV9	● A82				
Gradone - Step	Nat. Rett. 33x120x3,2x3,2 12 ^{15/16} "x47 ^{1/4} "x1 ^{1/4} "x1 ^{1/4} " Pcs. Box 2 - LM x Box 2,40	EMVN	EMVM	EMVL	EMVK	● A98				
Angolare Dx Sx Corner Tile Right Left	Nat. Rett. 33x120x3,2x3,2 12 ^{15/16} "x47 ^{1/4} "x1 ^{1/4} "x1 ^{1/4} " Pcs. Box 1 - LM x Box 1,20	Dx Right EMVS	Sx Left EMVY	Dx Right EMVP	Sx Left EMVZ	Dx Right EMVR	Sx Left EMVX	Dx Right EMVQ	Sx Left EMW0	● A104
COBBLESTONE	Dimensione Size	Color				Fascia di prezzo Price band				
		Beige	White	Grey	Black					
Battiscopa - Skirting	Nat. Rett. 7x60 - 2 ^{3/4} "x23 ^{5/8} " Pcs. Box. 16 - LM x Box 9,60	EMV1	EMUY	EMV0	EMUZ	● A11				
	Nat. Rett. 33x120 - 12 ^{15/16} "x47 ^{1/4} " Pcs. Box 2 - LM x Box 2,40	EMVA	EMVE	EMVC	EMVD	● A82				
Gradino - Stair Tread	Nat. Rett. 33x120x3,2x3,2 12 ^{15/16} "x47 ^{1/4} "x1 ^{1/4} "x1 ^{1/4} " Pcs. Box 2 - LM x Box 2,40	EMVG	EMVH	EMVF	EMVJ	● A98				
Angolare Dx Sx Corner Tile Right Left	Nat. Rett. 33x120x3,2x3,2 12 ^{15/16} "x47 ^{1/4} "x1 ^{1/4} "x1 ^{1/4} " Pcs. Box 1 - LM x Box 1,20	Dx Right EMVT	Sx Left EMW2	Dx Right EMVW	Sx Left EMW3	Dx Right EMVU	Sx Left EMW4	Dx Right EMVV	Sx Left EMW1	● A104



Pezzi speciali 20mm su richiesta.
20mm trims available on request.
Pièces spéciales 20mm (sur demande).
Formteile 20mm auf anfrage erhältlich.
Piezas especiales 20mm disponibles bajo pedido.
Специальные изделия 20мм по запросу.

IMBALLI E PESI

Packing and Weight | Emballages et Poids | Verpackung und Gewicht | Embalajes y Pesos | Упаковка и Вес

Formato Size Format Format Тamaño Формат cm	Spessore Thickness Épaisseur Stärke Espesor Толщина mm	Pz. x Mq. Pieces x Sqm Pcs / M ² Stk. x Qm Pzs x Mc. Шт x Кв.М.	Pz. x Scat. Pieces x Box Pcs / Bte Stk. x Krt. Pzs x Caja Шт x Кор.	Mq. x Scat. Sqm x Box M ² / Bte Qm x Krt. Mc. x Caja Кв.М. x Кор.	Peso x Scat. Weight x Box Poids / Bte Gewicht x Krt. Peso x Caja Вес x Кор. Kg	Scat. x Pal. Boxes x Pal. Bte / Pal. Krt. x Pal. Cajas x Pal. Кор. x Подд.	Mq. x Pal. Sqm x Pal. M ² / Pal. Qm x Pal. Mc. x Pal. Кв.М x Подд.	Peso x Pal. Weight x Pal. Poids / Pal. Gewicht x Pal. Peso x Pal. Вес x Подд. Kg
120x278 Naturale	6,5	0,30	1	3,336	50,04		vedi sotto - see below	
120x120 Naturale	9	0,69	1	1,440	30,24	36	51,84	1089
60x120 Naturale - Tecnica - Arcade	9	1,39	2	1,440	30,24	36	51,84	1089
80x80 Naturale	9	1,56	2	1,280	26,88	42	53,76	1129
60x60 Naturale	9	2,78	3	1,080	22,68	40	43,20	907
30x60 Naturale - Arcade	9	5,56	6	1,080	22,68	48	51,84	1089
33,96x35,43 Mosaico Stick Naturale	9	8,31	6	0,722	12,50	60	43,32	750
30x30 Mosaico 5X5 Naturale	9	11,11	5	0,450	8,73	60	27,00	524
60x120 Naturale	20	1,39	1	0,720	33,12	36	25,92	1192

Slabs 120x278

Articolo Item Reference Artikel Articulo Артикула	Dimensione (cm) Size (cm) Format (cm) Format (cm) Тamaño (cm) Формат (cm)	Nr. Lastre No. of Slabs Nbre Dalles Anz. Platten N° de Placas Кол. Плит	Mq. x Imballo sqm per Pack m ² / Emballage qm pro Verpackung m ² por embalaje Кв.м. x упаковку	Peso Imballo (Kg) Weight of Packaging (kg) Poids Emballage (kg) Gewicht Verpackung (kg) Peso embalaje (kg) Вес упаковки (кг)	Peso Imballo+Lastre (Kg) Weight of Packaging + Slabs (kg) Poids Emballage+Dalles (kg) Gewicht Verpackung+Platten (kg) Peso embalaje + placas (kg) Вес упаковки + плит (кг)
 Cassa - Crate - Caisse Kiste - Caja - Ящик	140x291x29h 140x291x41h	5 18	16,68 60,05	107 147	357,20 1047,72
 Cavalletto - A-Frame Chevalet de transport Transportgestell Caballette - Подставка	75x290x160h	40	133,44	180	2181,60



Beige Purestone Nat. Rett.
60x120 - 23^{5/8} x 47^{1/4}"
WALL Beige Cobblestone Nat. Rett.
120x278 - 47^{1/4} x 109^{7/16}"

FORMATI

Sizes | Formats | Formate | Tamaños | Форматы

6,5 mm.

120x278 - 47^{1/4} x 109^{7/16} Full Lappato

120x120 - 47^{1/4} x 47^{1/4} Full Lapp. - Naturale

10 mm.

90x180 - 35^{7/16} x 70^{7/8} Full Lappato

9,5 mm.

90x90 - 35^{7/16} x 35^{7/16} Full Lappato

60x120 - 23^{5/8} x 47^{1/4} Full Lappato - Silktech

30x60 - 11^{3/16} x 23^{5/8} Full Lappato - Silktech

SUPERFICI

Finishes | Finitions | Oberflächen
Superficies | Отделка поверхности

NATURALE

R9 DIN EN 16165 Annex B

- DIN EN 16165 Annex A

Wet ≥ 0,42 DCOF

> 0,40 B.C.R.A.

- Pendolo AS 4586

- Pendolo BS 7976

- Pendolo UNE 41901

SILKTECH

R10 DIN EN 16165 Annex B

B (A+B) DIN EN 16165 Annex A

Wet ≥ 0,50 DCOF

> 0,40 B.C.R.A.

P3 Pendolo AS 4586

> 36 Low Slip potential Pendolo BS 7976

2 Pendolo UNE 41901

FULL LAPPATO

- DIN EN 16165 Annex B

- DIN EN 16165 Annex A

- DCOF

- B.C.R.A.

- Pendolo AS 4586

- Pendolo BS 7976

- Pendolo UNE 41901

SHADE VARIATIONS



V3 HIGH

DESTINAZIONI D'USO

Intended uses | Domaines d'application
Zweckbestimmung | Usos previstos | Назначение

SILKTECH | NATURALE

FULL LAPPATO



La tecnologia **Silktech** combina prestazioni antiscivolo elevate e una superficie ceramica setosa al tatto.

Silktech technology combines excellent anti-slip performances with a ceramic surface that's silky to the touch.



15% 9,5 / 10 mm
0% 6,5 mm

valori medi - average values



PAONAZZETTO

AMBRA PAONAZZETTO

RESIN

CALACATTA REGALE

AMBRA CALACATTA REGALE

RESIN

BIANCO SIENA

AMBRA BIANCO SIENA

RESIN

MOON GREY

AMBRA MOON GREY

RESIN

SAHARA NOIR

AMBRA SAHARA NOIR

RESIN

UNIQUE MARBLE

COLORI E FORMATI

Colours and Sizes | Couleurs et Formats | Farben und Formate | Colores y Tamaños | Цвета и Форматы

Paonazzetto



Calacatta Regale



Bianco Siena



Moon Grey



Sahara Noir



Si consiglia la posa con fuga 2 mm. - Laying with a 2 mm-joint is recommended. - Pose recommandée avec joints de 2 mm.
Es wird eine Fugenbreite von 2 mm empfohlen. - Se recomienda la colocación con juntas de 2 mm. - Рекомендуется укладка с швом 2 мм.

UNIQUE MARBLE

COLORI E FORMATI

Colours and Sizes | Couleurs et Formats | Farben und Formate | Colores y Tamaños | Цвета и Форматы

6,5 mm



Full Lapp. Rett.
120x278 - 47^{1/4}"x109^{7/16}"
EKRG Paonazzetto ● T116
EKRJ Calacatta Regale ● T116
EKRH Bianco Siena ● T116
EKRK Moon Grey ● T116
EKRL Sahara Noir ● T116
up to 7 patterns

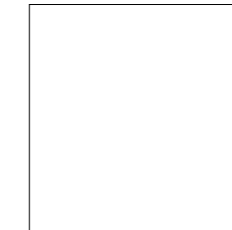

Full Lapp. Rett.
120x120 - 47^{1/4}"x47^{1/4}"
ELDV Paonazzetto ● T110
ELDW Calacatta Regale ● T110
ELDX Moon Grey ● T110
up to 10 patterns
Naturale Rett.
120x120 - 47^{1/4}"x47^{1/4}"
ELDR Paonazzetto ● T74
ELDS Calacatta Regale ● T74
ELDT Moon Grey ● T74
up to 10 patterns

10 mm



Full Lapp. Rett.
90x180 - 35^{7/16}"x70^{7/8}"
EL8U Paonazzetto ● T93
EL8W Calacatta Regale ● T93
EL8V Bianco Siena ● T93
up to 10 patterns

9,5 mm



Full Lapp. Rett.
90x90 - 35^{7/16}"x35^{7/16}"
EL7R Paonazzetto ● T74
EL7T Calacatta Regale ● T74
EL7S Bianco Siena ● T74
EL7U Moon Grey ● T74
EL7V Sahara Noir ● T74
up to 14 patterns



Full Lapp. Rett.
60x120 - 23^{5/8}"x47^{1/4}"
EKSQ Paonazzetto ● T74
EKSS Calacatta Regale ● T74
EKSR Bianco Siena ● T74
EKST Moon Grey ● T74
EKSU Sahara Noir ● T74
up to 19 patterns



Full Lapp. Rett.
30x60 - 11^{13/16}"x23^{5/8}"
EKSW Paonazzetto ● T42
EKSY Calacatta Regale ● T42
EKSX Bianco Siena ● T42
EKSZ Moon Grey ● T42
EKTO Sahara Noir ● T42
up to 76 patterns

Silktech Rett.
60x120 - 23^{5/8}"x47^{1/4}"
EKS5 Paonazzetto ● T31
EKS7 Calacatta Regale ● T31
EKS6 Bianco Siena ● T31
EKS8 Moon Grey ● T31
EKS9 Sahara Noir ● T31
up to 21 patterns

Silktech Rett.
30x60 - 11^{13/16}"x23^{5/8}"
EKSC Paonazzetto ● T14
EKSE Calacatta Regale ● T14
EKSD Bianco Siena ● T14
EKSF Moon Grey ● T14
EKSG Sahara Noir ● T14
up to 84 patterns

Verificare l'abbinamento dei toni tra i formati differenti. - Check the colour matching between different sizes.
Vérifier l'assortiment des tonalités entre les différents formats. - Die Kombination der Farbtöne unter den verschiedenen Formaten prüfen.
Comprobar la combinación de los tonos entre los distintos formatos. - Проверьте сочетание тонов у разных форматов.

UNIQUE MARBLE

COLORI E FORMATI

Colours and Sizes | Couleurs et Formats | Farben und Formate | Colores y Tamaños | Цвета и Форматы

Ambra Paonazzetto



Ambra Calacatta Regale

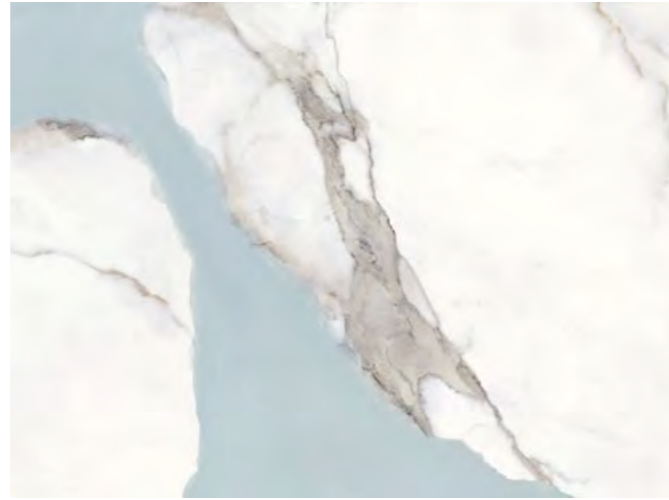

Ambra Bianco Siena



Ambra Moon Grey

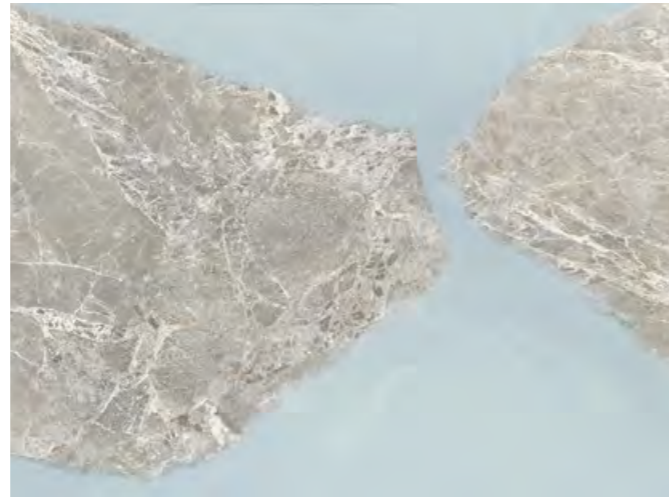

Ambra Sahara Noir



Resin



Si consiglia la posa con fuga 2 mm. - Laying with a 2 mm-joint is recommended. - Pose recommandée avec joints de 2 mm.
Es wird eine Fugenbreite von 2 mm empfohlen. - Se recomienda la colocación con juntas de 2 mm. - Рекомендуется укладка с швом 2 мм.

UNIQUE MARBLE

COLORI E FORMATI

Colours and Sizes | Couleurs et Formats | Farben und Formate | Colores y Tamaños | Цвета и Форматы

6,5 mm



Full Lapp. Rett.

120x278 - 47^{1/4}"x109^{7/16}"

EKRN Ambra Paonazzetto ● T116

EKRQ Ambra Calacatta Regale ● T116

EKRP Ambra Bianco Siena ● T116

EKRR Ambra Moon Grey ● T116

EKRS Ambra Sahara Noir ● T116

3 patterns

EL5M Resin

5 patterns

● T116

9,5 mm



Full Lapp. Rett.

60x120 - 23^{5/8}"x47^{1/4}"

EKT2 Ambra Paonazzetto ● T74

EKT4 Ambra Calacatta Regale ● T74

EKT3 Ambra Bianco Siena ● T74

EKT5 Ambra Moon Grey ● T74

EKT6 Ambra Sahara Noir ● T74

11 patterns

EL7X Resin

12 patterns

● T74

Verificare l'abbinamento dei toni tra i formati differenti. - Check the colour matching between different sizes.
Vérifier l'assortiment des tonalités entre les différents formats. - Die Kombination der Farbtöne unter den verschiedenen Formaten prüfen.
Comprobar la combinación de los tonos entre los distintos formatos. - Проверьте сочетание тонов у разных форматов.

UNIQUE MARBLE

DECORI

Decors | Decors | Dekore | Decorados | Декоры

MOSAICO 3X3*

Tessera - Chip 2,8x2,8 - 1^{1/8}"x1^{1/8}"



30x30 - 11^{13/16}"x11^{13/16}"

EL63 Paonazzetto Full Lapp.
EL5X Paonazzetto Silktech

● **A100**
● **A96**



30x30 - 11^{13/16}"x11^{13/16}"

EL65 Calacatta Regale Full Lapp.
EL5Z Calacatta Regale Silktech

● **A100**
● **A96**



30x30 - 11^{13/16}"x11^{13/16}"

EL64 Bianco Siena Full Lapp.
EL5Y Bianco Siena Silktech

● **A100**
● **A96**



30x30 - 11^{13/16}"x11^{13/16}"

EL66 Moon Grey Full Lapp.
EL60 Moon Grey Silktech

● **A100**
● **A96**

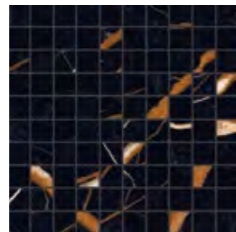

30x30 - 11^{13/16}"x11^{13/16}"

EL67 Sahara Noir Full Lapp.
EL61 Sahara Noir Silktech

● **A100**
● **A96**

MOSAICO ARROWS*

Tessera - Chip 3,55x8,43 - 1^{3/8}"x3^{5/16}"



30x30 - 11^{13/16}"x11^{13/16}"

EL97 Paonazzetto Full Lapp.
EL91 Paonazzetto Silktech

● **A103**
● **A101**



30x30 - 11^{13/16}"x11^{13/16}"

EL99 Calacatta Regale Full Lapp.
EL93 Calacatta Regale Silktech

● **A103**
● **A101**



30x30 - 11^{13/16}"x11^{13/16}"

EL98 Bianco Siena Full Lapp.
EL92 Bianco Siena Silktech

● **A103**
● **A101**

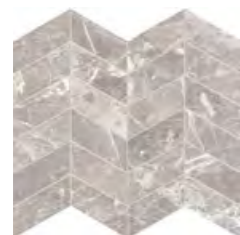

30x30 - 11^{13/16}"x11^{13/16}"

EL9A Moon Grey Full Lapp.
EL94 Moon Grey Silktech

● **A103**
● **A101**

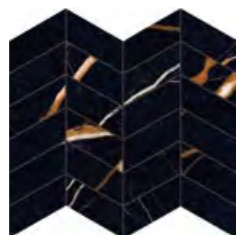

30x30 - 11^{13/16}"x11^{13/16}"

EL9C Sahara Noir Full Lapp.
EL95 Sahara Noir Silktech

● **A103**
● **A101**

* Su rete in fibra - On fibre mesh backing - Sur filet en fibre de verre - Auf Glasfasernetz - Sobre malla de fibra - На волоконной сетке

UNIQUE MARBLE

PEZZI SPECIALI

Trims | Pieces Speciales | Formteile | Piezas Especiales | Специальные Изделия



	Dimensione Size	 Paonazzetto	 Calacatta Regale	 Bianco Siena	 Moon Grey	 Sahara Noir	Fascia di prezzo Price band
	Silktech Rett. 7x60 - 2 ^{3/4} "x23 ^{5/8} " Pcs. Box. 15 - LM x Box 9,00	EL69	EL6C	EL6A	EL6D	EL6E	● A11
	Full Lapp. Rett. 7x60 - 2 ^{3/4} "x23 ^{5/8} " Pcs. Box. 15 - LM x Box 9,00	EL6G	EL6J	EL6H	EL6K	EL6L	● A15
	Full Lapp. Rett. 4,6x90 - 1 ^{13/16} "x35 ^{7/16} " Pcs. Box. 8 - LM x Box 7,20	EL7Z	EL81	EL80	EL82	EL83	● A20
	Silktech Rett. 33x120x3,2x3,2 12 ^{15/16} "x47 ^{1/4} "x1 ^{1/4} "x1 ^{1/4} " Pcs. Box 2 - LM x Box 2,40	EL6N	EL6Q	EL6P	EL6R	EL6S	● A98
	Full Lapp. Rett. 33x120x3,2x3,2 12 ^{15/16} "x47 ^{1/4} "x1 ^{1/4} "x1 ^{1/4} " Pcs. Box 2 - LM x Box 2,40	EL6U	EL6W	EL6V	EL6X	EL6Y	● A101
	Silktech Rett. 33x120x3,2x3,2 12 ^{15/16} "x47 ^{1/4} "x1 ^{1/4} "x1 ^{1/4} " Pcs. Box 1 - LM x Box 1,20	Dx - Right EL70	Dx - Right EL72	Dx - Right EL71	Dx - Right EL73	Dx - Right EL74	● A104
		Sx - Left EL76	Sx - Left EL78	Sx - Left EL77	Sx - Left EL79	Sx - Left EL7A	
	Full Lapp. Rett. 33x120x3,2x3,2 12 ^{15/16} "x47 ^{1/4} "x1 ^{1/4} "x1 ^{1/4} " Pcs. Box 1 - LM x Box 1,20	Dx - Right EL7D	Dx - Right EL7F	Dx - Right EL7E	Dx - Right EL7G	Dx - Right EL7H	● A106
		Sx - Left EL7K	Sx - Left EL7M	Sx - Left EL7L	Sx - Left EL7N	Sx - Left EL7P	

IMBALLI E PESI

Packing and Weight | Emballages et Poids | Verpackung und Gewicht | Embalajes y Pesos | Упаковка и Вес

Formato Size Format Format Tamaño Формат cm	Spessore Thickness Épaisseur Stärke Espesor Толщина mm	Pz. x Mq. Pieces x Sqm Pcs / M ² Stk. x Qm Pzs x Mc. Шт x Кв.М.	Pz. x Scat. Pieces x Box Pcs / Bte Stk. x Krt. Pzs x Caja Шт x Кор.	Mq. x Scat. Sqm x Box M ² / Bte Qm x Krt. Mc. x Caja Кв.М. x Кор.	Peso x Scat. Weight x Box Poids / Bte Gewicht x Krt. Peso x Caja Вес x Кор. Kg	Scat. x Pal. Boxes x Pal. Bte / Pal. Krt. x Pal. Cajas x Pal. Кор. x Подд.	Mq. x Pal. Sqm x Pal. M ² / Pal. Qm x Pal. Mc. x Pal. Кв.М x Подд.	Peso x Pal. Weight x Pal. Poids / Pal. Gewicht x Pal. Peso x Pal. Вес x Подд. Kg
120x278 Full Lappato - Resin	6,5	0,30	1	3,336	50,04			vedi sotto - see below
120x278 Dec.Ambra Full Lappato	6,5	0,30	1	3,336	50,04			
120x120 Naturale - Full Lappato	6,5	0,69	2	2,880	43,20	20	57,60	864
90x180 Full Lappato	10	0,62	2	3,240	74,52	18	58,32	1341
90x90 Full Lappato	9,5	1,23	2	1,620	35,64	24	38,88	855
60x120 Silktech - Full Lappato - Resin	9,5	1,39	2	1,440	31,68	36	51,84	1140
30x60 Silktech - Full Lappato	9,5	5,56	6	1,080	23,76	48	51,84	1140
60x120 Dec.Ambra Full Lappato	9,5	1,39	2	1,440	31,68	36	51,84	1140
30x30 Mosaico 3X3 Silktech - Full Lappato	9,5	11,11	5	0,450	8,73	60	27,00	524
30x30 Mos. Arrows Silktech - Full Lappato	9,5	13,03	5	0,384	8,44	60	23,02	506

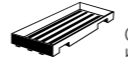
Slabs 120x278

Articolo Item Reference Artikel Articulo Артикул	Dimensione (cm) Size (cm) Format (cm) Format (cm) Tamaño (cm) Формат (cm)	Nr. Lastre No. of Slabs Nbre Dalles Anz. Platten N° de Placas Кол. Плит	Mq. x Imballo sqm per Pack m ² / Emballage qm pro Verpackung m ² por embalaje Кв.м. x упаковку	Peso Imballo (Kg) Weight of Packaging (kg) Poids Emballage (kg) Gewicht Verpackung (kg) Peso embalaje (kg) Вес упаковки (кг)	Peso Imballo+Lastre (Kg) Weight of Packaging + Slabs (kg) Poids Emballage+Dalles (kg) Gewicht Verpackung+Platten (kg) Peso embalaje + placas (kg) Вес упаковки + плит (кг)	
	Cassa - Crate - Caisse Kiste - Caja - Ящик	140x291x29h 140x291x41h	5 18	16,68 60,05	107 147	357,20 1047,72
		Cavalletto - A-Frame Chevalet de transport Transportgestell Caballete - Подставка	75x290x160h	40	133,44	180

UNIQUE TRAVERTINE



PRODUCT CERTIFIED FOR LOW CHEMICAL EMISSIONS: UL COM/CG UL 2818

FORMATI

Sizes | Formats | Formate | Tamaños | Форматы

6,5 mm.

120x278 - 47^{1/4}x109^{7/16} Full Lapp. - Naturale

10 mm.

90x180 - 35^{7/16}x70^{7/8} Naturale

9,5 mm.

120x120 - 47^{1/4}x47^{1/4} Naturale - Tecnica

90x90 - 35^{7/16}x35^{7/16} Naturale

60x120 - 23^{5/8}x47^{1/4} Nat. - Tecnica - Full Lapp.

60x60 - 23^{5/8}x 23^{5/8} Naturale

30x60 - 11^{13/16}x 23^{5/8} Naturale

7,5x60 - 2^{15/16}x 23^{5/8} Naturale

OPUS Naturale

20MM

60x120 - 23^{5/8}x47^{1/4} Naturale

SUPERFICI

Finishes | Finitions | Oberflächen
Superficies | Отделка поверхности

NATURALE

R10 DIN EN 16165 Annex B

B (A+B) DIN EN 16165 Annex A

Wet \geq 0,50 DCOF

> 0,40 B.C.R.A.

P3 Pendolo AS 4586

> 36 Low Slip potential Pendolo BS 7976

- Pendolo UNE 41901

FULL LAPPATO

- DIN EN 16165 Annex B

- DIN EN 16165 Annex A

- DCOF

- B.C.R.A.

- Pendolo AS 4586

- Pendolo BS 7976

- Pendolo UNE 41901

TECNICA | 20MM

R11 DIN EN 16165 Annex B

C (A+B+C) DIN EN 16165 Annex A

Wet \geq 0,65 DCOF

> 0,40 B.C.R.A.

P4 Pendolo AS 4586

> 36 Low Slip potential Pendolo BS 7976

3 Pendolo UNE 41901

SHADE VARIATIONS



V3 HIGH

DESTINAZIONI D'USO

Intended uses | Domaines d'application
Zweckbestimmung | Usos previstos | Назначение

NAT. | TECNICA | 20MM

FULL LAPPATO



25% 20MM
15% 9,5 / 10 mm
0% 6,5 mm
valori medi - average values



TECNICA

Premium Technical Feature

Nella versione Tecnica la superficie è particolarmente antiscivolo, tanto da renderla perfetta per spazi esterni, pubblici e privati.

In the Tecnica version, the surface has outstanding anti-slip properties, making it perfect for public and private outdoor areas.

WHITE
VEIN CUT

WHITE
MINIMAL

WHITE
ANCIENT

WHITE
RULED

SILVER
VEIN CUT

SILVER
MINIMAL

SILVER
ANCIENT

SILVER
RULED

CREAM
VEIN CUT

CREAM
MINIMAL

CREAM
ANCIENT

CREAM
RULED

CHOCOLATE
VEIN CUT

CHOCOLATE
MINIMAL

CHOCOLATE
ANCIENT

CHOCOLATE
RULED

UNIQUE TRAVERTINE

COLORI E FORMATI

Colours and Sizes | Couleurs et Formats | Farben und Formate | Colores y Tamaños | Цвета и Форматы

White Vein Cut



White Minimal



White Ancient | Brecciato



White Ruled



Si consiglia la posa con fuga 2 mm. - Laying with a 2 mm-joint is recommended. - Pose recommandée avec joints de 2 mm.
 Es wird eine Fugenbreite von 2 mm empfohlen. - Se recomienda la colocación con juntas de 2 mm. - Рекомендуется укладка с швом 2 мм.
 Verificare l'abbinamento dei toni tra i formati differenti. - Check the colour matching between different sizes.
 Vérifier l'assortiment des tonalités entre les différents formats. - Die Kombination der Farbtöne unter den verschiedenen Formaten prüfen.
 Comprobar la combinación de los tonos entre los distintos formatos. - Проверьте сочетание тонов у разных форматов.

UNIQUE TRAVERTINE

COLORI E FORMATI

Colours and Sizes | Couleurs et Formats | Farben und Formate | Colores y Tamaños | Цвета и Форматы

▼▲ 6,5 mm

Naturale Rett.
120x278 - 47^{1/4}"x109^{7/16}"

ELKX White Vein Cut ● T99
ELL6 White Minimal ● T99
 5 patterns

Full Lapp. Rett.
120x278 - 47^{1/4}"x109^{7/16}"

EJ7M White Vein Cut ● T116
 5 patterns

▼▲ 10 mm.

Naturale Rett.
90x180 - 35^{7/16}"x70^{7/8}"

EJSF White Vein Cut ● T67
EJQV White Minimal ● T67
 6 patterns

▼▲ 9,5 mm.

Naturale Rett.
120x120 - 47^{1/4}"x47^{1/4}"

ELL9 White Minimal ● T59
 10 patterns

Tecnica Rett. - R11
120x120 - 47^{1/4}"x47^{1/4}"

ELLD White Minimal ● T59
 10 patterns

Naturale Rett.
90x90 - 35^{7/16}"x35^{7/16}"

EK8K White Minimal ● T31

Naturale Rett.
60x120 - 23^{5/8}"x47^{1/4}"

EJ7D White Vein Cut ● T31
EJ8K White Minimal ● T31
EJ99 White Ancient ● T31
EJ91 White Ruled ● T31
 up to 17 patterns

Full Lappato Rett.
60x120 - 23^{5/8}"x47^{1/4}"

EJ7R White Vein Cut ● T74
 14 patterns

Tecnica Rett. - R11
60x120 - 23^{5/8}"x47^{1/4}"

ELLG White Vein Cut ● T31
ELLL White Minimal ● T31
EJ9J White Ancient ● T31
 up to 17 patterns

Naturale Rett.
60x60 - 23^{5/8}"x23^{5/8}"

EK6M White Minimal ● T17
EK6Q White Ancient ● T17
 22 patterns

Naturale Rett.
30x60 - 11^{13/16}"x23^{5/8}"

EJ7H White Vein Cut ● T14
EJ8P White Minimal ● T14
EJ9E White Ancient ● T14
EJ95 White Ruled ● T14
 up to 68 patterns

▼▲ OPUS

1 pz./pcs. 20x30 - 7^{7/8}"x11^{3/16}"
 1 pz./pcs. 20x20 - 7^{7/8}"x7^{7/8}"

Naturale
EJYZ White Ancient Brecciato ● T104

UNIQUE TRAVERTINE

COLORI E FORMATI

Colours and Sizes | Couleurs et Formats | Farben und Formate | Colores y Tamaños | Цвета и Форматы

Silver Vein Cut



Silver Minimal



Silver Ancient | Brecciato



Silver Ruled



Si consiglia la posa con fuga 2 mm. - Laying with a 2 mm-joint is recommended. - Pose recommandée avec joints de 2 mm.
Es wird eine Fugenbreite von 2 mm empfohlen. - Se recomienda la colocación con juntas de 2 mm. - Рекомендуется укладка с швом 2 мм.

UNIQUE TRAVERTINE

COLORI E FORMATI

Colours and Sizes | Couleurs et Formats | Farben und Formate | Colores y Tamaños | Цвета и Форматы

 9,5 mm.

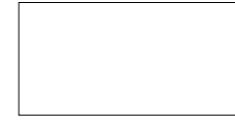

Naturale Rett.

60x120 - 23^{5/8}"x47^{1/4}"

- EJ7F Silver Vein Cut ● T31
 - EJ8M Silver Minimal ● T31
 - EJ9C Silver Ancient ● T31
 - EJ93 Silver Ruled ● T31
- up to 18 patterns

Full Lappato Rett.

60x120 - 23^{5/8}"xw47^{1/4}"

- EJ7T Silver Vein Cut ● T74
- 17 patterns

Tecnica Rett. - R11

60x120 - 23^{5/8}"x47^{1/4}"

- ELLJ Silver Vein Cut ● T31
 - ELLN Silver Minimal ● T31
 - KC51 Silver Ancient ● T31
- up to 18 patterns



Naturale Rett.

30x60 - 11^{13/16}"x23^{5/8}"

- EJ7K Silver Vein Cut ● T14
 - EJ8R Silver Minimal ● T14
 - EJ9G Silver Ancient ● T14
 - EJ97 Silver Ruled ● T14
- up to 72 patterns

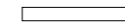

Naturale Rett.

7,5x60 - 2^{15/16}"x23^{5/8}"

- EJR1 Silver Minimal ● T49
- EJR5 Silver Ruled ● T49



OPUS

Naturale

EJQ1 Silver

- Ancient Brecciato ● T104

1 pz./pcs. 20x30 - 7^{7/8}"x11^{13/16}"
1 pz./pcs. 20x20 - 7^{7/8}"x7^{7/8}"

Verificare l'abbinamento dei toni tra i formati differenti. - Check the colour matching between different sizes.
Vérifier l'assortiment des tonalités entre les différents formats. - Die Kombination der Farbtöne unter den verschiedenen Formaten prüfen.
Comprobar la combinación de los tonos entre los distintos formatos. - Проверьте сочетание тонов у разных форматов.

UNIQUE TRAVERTINE

COLORI E FORMATI

Colours and Sizes | Couleurs et Formats | Farben und Formate | Colores y Tamaños | Цвета и Форматы

Cream Vein Cut



Cream Minimal



Cream Ancient | Brecciato

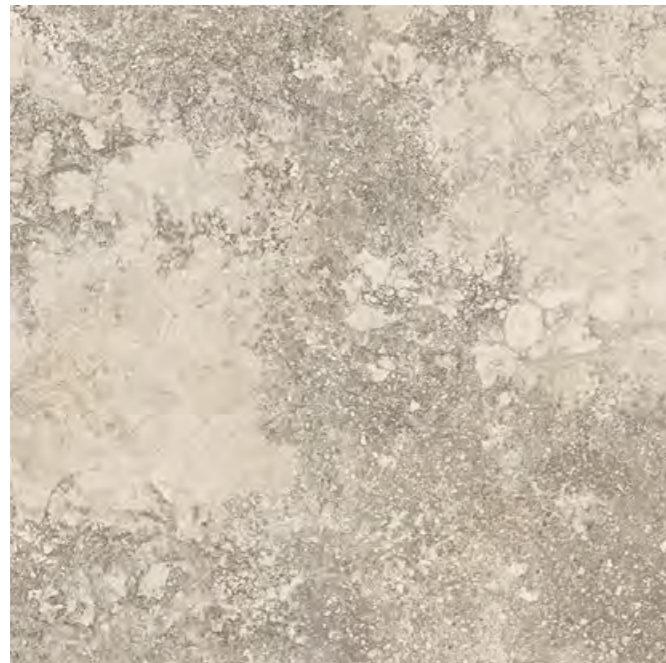

Cream Ruled



Si consiglia la posa con fuga 2 mm. - Laying with a 2 mm-joint is recommended. - Pose recommandée avec joints de 2 mm.
 Es wird eine Fugenbreite von 2 mm empfohlen. - Se recomienda la colocación con juntas de 2 mm. - Рекомендуется укладка с швом 2 мм.
 Verificare l'abbinamento dei toni tra i formati differenti. - Check the colour matching between different sizes.
 Vérifier l'assortiment des tonalités entre les différents formats. - Die Kombination der Farbtöne unter den verschiedenen Formaten prüfen.
 Comprobar la combinación de los tonos entre los distintos formatos. - Проверьте сочетание тонов у разных форматов.

UNIQUE TRAVERTINE

COLORI E FORMATI

Colours and Sizes | Couleurs et Formats | Farben und Formate | Colores y Tamaños | Цвета и Форматы

6,5 mm

Naturale Rett.
120x278 - 47^{1/4}"x109^{7/16}"

ELKY Cream Vein Cut ● T99

ELL7 Cream Minimal ● T99

5 patterns

Full Lapp. Rett.
120x278 - 47^{1/4}"x109^{7/16}"

EJ7N Cream Vein Cut ● T116

5 patterns

10 mm.

Naturale Rett.
90x180 - 35^{7/16}"x70^{7/8}"

EJSG Cream Vein Cut ● T67

EJQW Cream Minimal ● T67

6 patterns

9,5 mm.

Naturale Rett.
120x120 - 47^{1/4}"x47^{1/4}"

ELLA Cream Minimal ● T59

10 patterns

Tecnica Rett. - R11
120x120 - 47^{1/4}"x47^{1/4}"

ELLE Cream Minimal ● T59

10 patterns

Naturale Rett.
90x90 - 35^{7/16}"x35^{7/16}"

EK8L Cream Minimal ● T31

60x120 - 23^{5/8}"x47^{1/4}"

Naturale Rett.

EJ7E Cream Vein Cut ● T31

EJ8L Cream Minimal ● T31

EJ9A Cream Ancient ● T31

EJ92 Cream Ruled ● T31

up to 19 patterns

Full Lappato Rett.
60x120 - 23^{5/8}"x47^{1/4}"

EJ7S Cream Vein Cut ● T74

17 patterns

Tecnica Rett. - R11
60x120 - 23^{5/8}"x47^{1/4}"

ELLH Cream Vein Cut ● T31

ELLM Cream Minimal ● T31

EJ9K Cream Ancient ● T31

up to 19 patterns

Naturale Rett.
60x60 - 23^{5/8}"x23^{5/8}"

EK6N Cream Minimal ● T17

EK6R Cream Ancient ● T17

up to 24 patterns

30x60 - 11^{3/16}"x23^{5/8}"

Naturale Rett.

EJ7J Cream Vein Cut ● T14

EJ8Q Cream Minimal ● T14

EJ9F Cream Ancient ● T14

EJ96 Cream Ruled ● T14

up to 76 patterns

7,5x60 - 2^{15/16}"x23^{5/8}"

Naturale Rett.

EJR0 Cream Minimal ● T49

EJR4 Cream Ruled ● T49

OPUS

Naturale

EJQ0 Cream Ancient Brecciato ● T104

20MM

Naturale Rett.
60x120 - 23^{5/8}"x47^{1/4}"

EK6T Cream Minimal ● T80

UNIQUE TRAVERTINE

COLORI E FORMATI

Colours and Sizes | Couleurs et Formats | Farben und Formate | Colores y Tamaños | Цвета и Форматы

Chocolate Vein Cut



Chocolate Minimal



Chocolate Ancient | Brecciato



Chocolate Ruled



Si consiglia la posa con fuga 2 mm. - Laying with a 2 mm-joint is recommended. - Pose recommandée avec joints de 2 mm.
Es wird eine Fugenbreite von 2 mm empfohlen. - Se recomienda la colocación con juntas de 2 mm. - Рекомендуется укладка с швом 2 мм.

UNIQUE TRAVERTINE

COLORI E FORMATI

Colours and Sizes | Couleurs et Formats | Farben und Formate | Colores y Tamaños | Цвета и Форматы

 9,5 mm.

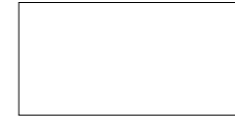

Naturale Rett.

60x120 - 23^{5/8}"x47^{1/4}"

EJSJ Chocolate Vein Cut ● T31

EJSW Chocolate Minimal ● T31

EJT8 Chocolate Ancient ● T31

EJT2 Chocolate Ruled ● T31

up to 17 patterns

Full Lappato Rett.

60x120 - 23^{5/8}"x47^{1/4}"

EJSN Chocolate Vein Cut ● T74

19 patterns



Naturale Rett.

30x60 - 11^{13/16}"x23^{5/8}"

EJSL Chocolate Vein Cut ● T14

EJSY Chocolate Minimal ● T14

EJTA Chocolate Ancient ● T14

EJT4 Chocolate Ruled ● T14

up to 68 patterns

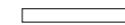

Naturale Rett.

7,5x60 - 2^{15/16}"x23^{5/8}"

EJT0 Chocolate Minimal ● T49

EJT6 Chocolate Ruled ● T49



1 pz./pcs. 20x30 - 7^{7/8}"x11^{13/16}"
1 pz./pcs. 20x20 - 7^{7/8}"x7^{7/8}"

OPUS

Naturale

EJTF Chocolate

Ancient Brecciato

● T104

Verificare l'abbinamento dei toni tra i formati differenti. - Check the colour matching between different sizes.
Vérifier l'assortiment des tonalités entre les différents formats. - Die Kombination der Farbtöne unter den verschiedenen Formaten prüfen.
Comprobar la combinación de los tonos entre los distintos formatos. - Проверьте сочетание тонов у разных форматов.

UNIQUE TRAVERTINE

DECORI

Decors | Decors | Dekore | Decorados | Декоры

MOSAICO 5X5*

Tessera - Chip 4,8x4,8 - 1^{7/8}"x1^{7/8}"



30x30 - 11^{13/16}"x11^{13/16}"

EJDJ White Vein Cut Nat. ● A86
EJDN White Vein Cut Full Lapp. ● A90



30x30 - 11^{13/16}"x11^{13/16}"

EJDW White Minimal Nat. ● A86

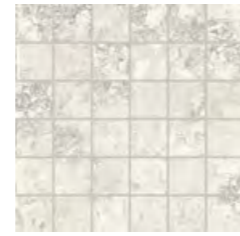

30x30 - 11^{13/16}"x11^{13/16}"

EJE0 White Ancient Nat. ● A86



30x30 - 11^{13/16}"x11^{13/16}"

EJDL Silver Vein Cut Nat. ● A86
EJDQ Silver Vein Cut Full Lapp. ● A90



30x30 - 11^{13/16}"x11^{13/16}"

EJDY Silver Minimal Nat. ● A86



30x30 - 11^{13/16}"x11^{13/16}"

EJE2 Silver Ancient Nat. ● A86

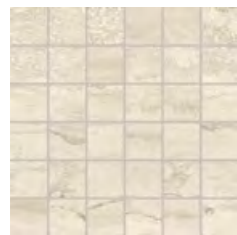

30x30 - 11^{13/16}"x11^{13/16}"

EJDK Cream Vein Cut Nat. ● A86
EJDP Cream Vein Cut Full Lapp. ● A90

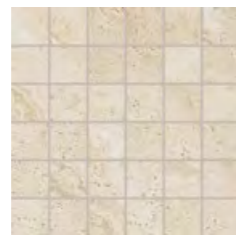

30x30 - 11^{13/16}"x11^{13/16}"

EJDX Cream Minimal Nat. ● A86

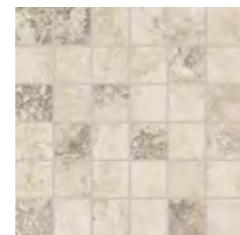

30x30 - 11^{13/16}"x11^{13/16}"

EJE1 Cream Ancient Nat. ● A86

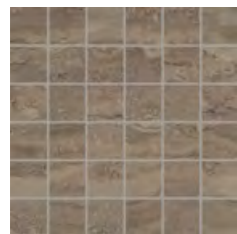

30x30 - 11^{13/16}"x11^{13/16}"

EJTH Chocolate Vein Cut Nat. ● A86
EJTK Chocolate Vein Cut Full Lapp. ● A90

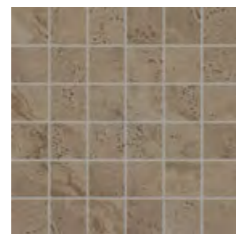

30x30 - 11^{13/16}"x11^{13/16}"

EJTP Chocolate Minimal Nat. ● A86

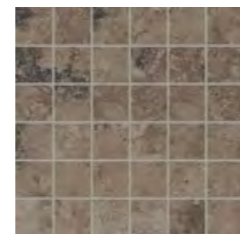

30x30 - 11^{13/16}"x11^{13/16}"

EJTR Chocolate Ancient Nat. ● A86

UNIQUE TRAVERTINE

DECORI

Decors | Decors | Dekore | Decorados | Декоры

MOSAICO MINI BLOCK*



30x30 - 11^{13/16}"x11^{13/16}"

EJE4 White Vein Cut Nat. ● A107



30x30 - 11^{13/16}"x11^{13/16}"

EJED White Minimal Nat. ● A107



30x30 - 11^{13/16}"x11^{13/16}"

EJEH White Ancient Nat. ● A107



30x30 - 11^{13/16}"x11^{13/16}"

EJE6 Silver Vein Cut Nat. ● A107



30x30 - 11^{13/16}"x11^{13/16}"

EJEF Silver Minimal Nat. ● A107



30x30 - 11^{13/16}"x11^{13/16}"

EJEK Silver Ancient Nat. ● A107



30x30 - 11^{13/16}"x11^{13/16}"

EJE5 Cream Vein Cut Nat. ● A107



30x30 - 11^{13/16}"x11^{13/16}"

EJEE Cream Minimal Nat. ● A107



30x30 - 11^{13/16}"x11^{13/16}"

EJEJ Cream Ancient Nat. ● A107



30x30 - 11^{13/16}"x11^{13/16}"

EJTT Chocolate Vein Cut Nat. ● A107



30x30 - 11^{13/16}"x11^{13/16}"

EJTX Chocolate Minimal Nat. ● A107



30x30 - 11^{13/16}"x11^{13/16}"













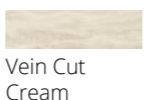





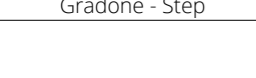
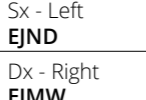

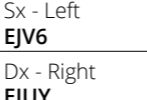

EJTZ Chocolate Ancient Nat. ● A107

* Su rete in fibra - On fibre mesh backing - Sur filet en fibre de verre - Auf Glasfasernetz - Sobre malla de fibra - На волоконной сетке

UNIQUE TRAVERTINE

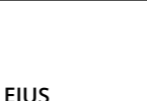
PEZZI SPECIALI

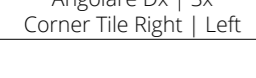
Trims | Pieças Especiales | Formteile | Piezas Especiales | Специальные Изделия

	Dimensione Size					Fascia di prezzo Price band
	Nat. Rett. 7x60 - 2 ^{3/4} x23 ^{5/8} Pcs. Box 15 - LM x Box 9,00	EJKH	EJKK	EJKJ	EJU1	● A11
	Nat. Rett. 33x120 - 12 ^{15/16} x47 ^{1/4} Pcs. Box 2 - LM x Box 2,40	EJLK	EJLM	EJLL	EJU9	● A82
	Nat. Rett. 33x120x3,2x3,2 12 ^{15/16} x47 ^{1/4} x1 ^{1/4} x1 ^{1/4} Pcs. Box 2 - LM x Box 2,40	EJM5	EJM7	EJM6	EJUL	● A98
	Full Lapp Rett. 33x120x3,2x3,2 12 ^{15/16} x47 ^{1/4} x1 ^{1/4} x1 ^{1/4} Pcs. Box 2 - LM x Box 2,40	EJM9	EJMC	EJMA	EJUN	● A101
	Nat. Rett. 33x120x3,2x3,2 12 ^{15/16} x47 ^{1/4} x1 ^{1/4} x1 ^{1/4} Pcs. Box 1 - LM x Box 1,20	Dx - Right EJMS	Dx - Right EJMU	Dx - Right EJMT	Dx - Right EJUW	● A104
		Sx - Left EJND	Sx - Left EJNF	Sx - Left EJNE	Sx - Left EJV6	
	Full Lapp Rett. 33x120x3,2x3,2 12 ^{15/16} x47 ^{1/4} x1 ^{1/4} x1 ^{1/4} Pcs. Box 1 - LM x Box 1,20	Dx - Right EJMW	Dx - Right EJMY	Dx - Right EJMX	Dx - Right EJUY	● A106
		Sx - Left EJNH	Sx - Left EJNK	Sx - Left EJNJ	Sx - Left EJV8	
	Dimensione Size					Fascia di prezzo Price band
	Nat. Rett. 7x60 - 2 ^{3/4} x23 ^{5/8} Pcs. Box 15 - LM x Box 9,00	EJKR	EJKT	EJKS	EJU5	● A11
	Nat. Rett. 33x120 - 12 ^{15/16} x47 ^{1/4} Pcs. Box 2 - LM x Box 2,40	EJLX	EJLZ	EJLY	EJUE	● A82
	Nat. Rett. 33x120x3,2x3,2 12 ^{15/16} x47 ^{1/4} x1 ^{1/4} x1 ^{1/4} Pcs. Box 2 - LM x Box 2,40	EJMJ	EJML	EJMK	EJUS	● A98
	Nat. Rett. 33x120x3,2x3,2 12 ^{15/16} x47 ^{1/4} x1 ^{1/4} x1 ^{1/4} Pcs. Box 1 - LM x Box 1,20	Dx - Right EJN4	Dx - Right EJN6	Dx - Right EJN5	Dx - Right EJV2	● A104
		Sx - Left EJNR	Sx - Left EJNT	Sx - Left EJNS	Sx - Left EJVD	
	Dimensione Size					Fascia di prezzo Price band
	Nat. Rett. 7x60 - 2 ^{3/4} x23 ^{5/8} Pcs. Box 15 - LM x Box 9,00	EJKV	EJKX	EJKW	EJU7	● A11
	Nat. Rett. 33x120 - 12 ^{15/16} x47 ^{1/4} Pcs. Box 2 - LM x Box 2,40	EJM1	EJM3	EJM2	EJUJ	● A82
	Nat. Rett. 33x120x3,2x3,2 12 ^{15/16} x47 ^{1/4} x1 ^{1/4} x1 ^{1/4} Pcs. Box 2 - LM x Box 2,40	EJMN	EJMQ	EJMP	EJUU	● A98
	Nat. Rett. 33x120x3,2x3,2 12 ^{15/16} x47 ^{1/4} x1 ^{1/4} x1 ^{1/4} Pcs. Box 1 - LM x Box 1,20	Dx - Right EJN8	Dx - Right EJNA	Dx - Right EJN9	Dx - Right EJV4	● A104
		Sx - Left EJNV	Sx - Left EJNX	Sx - Left EJNW	Sx - Left EJVF	

Pezzi speciali 20mm su richiesta. - 20mm trims available on request. - Pièces spéciales 20mm (sur demande). - Formteile 20mm auf anfrage erhältlich.
Piezas especiales 20mm disponibles bajo pedido. - Специальные изделия 20мм по запросу.



UNIQUE TRAVERTINE

IMBALLI E PESI

Packing and Weight | Emballages et Poids | Verpackung und Gewicht | Embalajes y Pesos | Упаковка и Вес

Formato Size Format Format Тamaño Формат cm	Spessore Thickness Epaisseur Stärke Espesor Толщина mm	Pz. x Mq. Pieces x Sqm Pcs / M ² Stk. x Qm Pzs x Mc. Шт x Кв.М.	Pz. x Scat. Pieces x Box Pcs / Bte Stk. x Krt. Pzs x Caja Шт x Кор.	Mq. x Scat. Sqm x Box M ² / Bte Qm x Krt. Mc. x Caja Кв.М. x Кор.	Peso x Scat. Weight x Box Poids / Bte Gewicht x Krt. Peso x Caja Вес x Кор. Kg	Scat. x Pal. Boxes x Pal. Bte / Pal. Krt. x Pal. Cajas x Pal. Кор. x Подд.	Mq. x Pal. Sqm x Pal. M ² / Pal. Qm x Pal. Mc. x Pal. Кв.М x Подд.	Peso x Pal. Weight x Pal. Poids / Pal. Gewicht x Pal. Peso x Pal. Вес x Подд. Kg
120x278 Naturale - Full Lapp	6,5	0,30	1	3,336	50,04			vedi sotto - see below
120x120 Naturale - Tecnica	9,5	0,69	1	1,440	31,68	36	51,84	1140
90x180 Naturale	10	0,62	2	3,240	74,52	18	58,32	1341
90x90 Naturale	9,5	1,23	2	1,620	35,64	24	38,88	855
60x120 Nat. - Full Lapp - Tecnica	9,5	1,39	2	1,440	31,68	36	51,84	1140
60x60 Naturale	9,5	2,78	3	1,080	23,76	40	43,20	950
30x60 Naturale	9,5	5,56	6	1,080	23,76	48	51,84	1140
7,5x60 Naturale	9,5	22,22	15	0,675	14,85	56	37,80	832
30x30 Mosaico 5x5 Nat. - Full Lapp	9,5	11,11	5	0,450	8,73	60	27,00	524
30x30 Mosaico Mini Block Naturale	9,5	11,11	5	0,450	8,73	60	27,00	524
OPUS 20x30 - 20x20	9,5	-	6+6	0,600	13,20	54	32,40	713
60x120 Naturale 20MM	20	1,39	1	0,720	33,12	36	25,92	1192

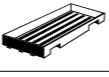
Slabs 120x278

Articolo Item Reference Artikel Articulo Артикула	Dimensione (cm) Size (cm) Format (cm) Format (cm) Тamaño (cm) Формат (cm)	Nr. Lastre No. of Slabs Nbre Dalles Anz. Platten Nº de Placas Кол. Плит	Mq. x Imballo sqm per Pack m ² / Emballage qm pro Verpackung m ² por embalaje Кв.м. x упаковку	Peso Imballo (Kg) Weight of Packaging (kg) Poids Emballage (kg) Gewicht Verpackung (kg) Peso embalaje (kg) Вес упаковки (кг)	Peso Imballo+Lastre (Kg) Weight of Packaging + Slabs (kg) Poids Emballage+Dalles (kg) Gewicht Verpackung+Platten (kg) Peso embalaje + placas (kg) Вес упаковки + плит (кг)
 Cassa - Crate - Caisse Kiste - Caja - Ящик	140x291x29h 140x291x41h	5 18	16,68 60,05	107 147	357,20 1047,72
 Cavalletto - A-Frame Chevalet de transport Transportgestell Caballete - Подставка	75x290x160h	40	133,44	180	2181,60

APPLICAZIONI TECNICHE

Emilgroup mette a disposizione svariate tipologie di applicazioni tecniche per far sì che le eccellenti qualità estetiche e tecniche del gres porcellanato possano essere sfruttate e valorizzate nei contesti progettuali più ambiziosi e sfidanti.

Sistemi ad alto coefficiente tecnologico, prestazionale e di innovazione, elaborati fin nei minimi dettagli, e personalizzati su misura, con l'intento di trovare sempre la risposta più adatta e congeniale alle complesse esigenze dell'architettura contemporanea.

TECHNICAL APPLICATIONS Emilgroup makes available a range of technical applications to ensure that porcelain stoneware's exquisite appearance and outstanding technical qualities can be exploited and appreciated to the full in the most ambitious, challenging projects. High-tech, high-performing, extremely innovative systems, specified down to the tiniest details and customised as required, aiming always to deliver the most suitable solution and the best fit for contemporary architecture's complex needs.

APPLICATIONS TECHNIQUES Emilgroup a mis au point plusieurs types d'applications techniques pour que les extraordinaires qualités esthétiques et techniques du grès cérame puissent être exploitées et mises en valeur dans les contextes conceptuels les plus variés et les plus complexes. Ces systèmes s'appuient sur une technologie de pointe, sur une performance de haut niveau et sur une forte innovation. Elaborés dans les moindres détails et personnalisés sur mesure, ils visent à fournir toujours la solution la plus adaptée et la plus juste pour remplir les critères sévères de l'architecture contemporaine.

TECHNISCHE ANWENDUNGSBEREICHE Emilgroup bietet Produkte für verschiedenste Anwendungsbereiche an, so dass die ausgezeichneten technischen und optischen Eigenschaften von Feinsteinzeug selbst in anspruchsvollsten Projekten optimal zur Geltung gebracht werden können. Die hochtechnologischen, leistungsfähigen und innovationsreichen Systeme, bei denen jedes Detail stimmt, warten mit maßgeschneiderten Lösungen auf, die den komplexen Gestaltungsanforderungen der modernen Architektur gerecht werden.

APLICACIONES TÉCNICAS Emilgroup pone a disposición varios tipos de aplicación técnica para conseguir que las excelentes cualidades estéticas y técnicas del gres porcelánico puedan aprovecharse y valorizarse en los contextos proyectivos más ambiciosos y osados. Sistemas de alto coeficiente tecnológico, de prestaciones y de innovación, elaborados hasta en el menor de los detalles, y personalizados a medida, con la intención de hallar siempre la respuesta más adecuada y en sintonía con las complejas exigencias de la arquitectura contemporánea.

ТЕХНИЧЕСКИЕ ПРИМЕНЕНИЯ Emilgroup предлагает продукцию для разнотипного технического применения, предназначенную для полноценного использования и valorизации великолепных эстетических и технических качеств керамогранита в самых амбициозных и смелых дизайнерских проектах. Это - системы с большим содержанием технологии, высокими характеристиками и инновациями, разработанные с учетом мельчайших деталей, индивидуализированные на заказ, для нахождения наиболее подходящего и лучшего ответа на сложные требования современной архитектуры.



Pave&Go

1

PAVE AND GO

Facciate ventilate

2



Pavimenti sopraelevati

3



PAVE AND GO

INNOVATIVO SISTEMA DI PAVIMENTAZIONE PER INTERNI

Un esclusivo e innovativo sistema ad aggancio per realizzare pavimentazioni interne con la massima facilità, velocità, versatilità e la garanzia di prestazioni tecniche di livello eccezionale. Con Pave and Go, le lastre in gres porcellanato Emilgroup a spessore 10 e 20 mm vengono integrate in un supporto poliuretano dotato di agganci perimetrali che permette un'installazione estremamente semplice, rapida e senza l'utilizzo di massetti in cemento o altri collanti.

INNOVATIVE INDOOR FLOORING SYSTEM An exclusive, innovative interlocking joint system for extremely easy, quick, versatile installation of indoor floorings with guaranteed outstanding technical performances. With Pave and Go, Emilgroup porcelain stoneware tiles 10 and 20 mm thick are integrated in a polyurethane backing with interlocking joints around the edge, allowing very fast, trouble-free installation without the use of cement screeds or other adhesives.

SYSTÈME RÉVOLUTIONNAIRE POUR LE CARRELAGE INTÉRIEUR Un système d'ancrage exclusif et innovant pour mettre en place un carrelage intérieur en toute simplicité, avec la plus grande rapidité et polyvalence, tout en assurant une performance technique exceptionnelle. Dans le système Pave and Go, les dalles en grès cérame Emilgroup, de 10 et 20 mm d'épaisseur, sont incorporées à un support polyuréthane entouré d'ancrages pour garantir une installation extrêmement simple et rapide, sans chapes en ciment ni colles.

INNOVATIVES SYSTEM FÜR BODENBELÄGE IM INNENBEREICH Exklusives und innovatives Klicksystem für Bodenbeläge im Innenbereich: einfache und schnelle Verlegung, große Einsatzvielfalt und erstklassige Leistungsmerkmale. Die Bodenelemente von Pave and Go bestehen aus 10 bzw. 20 mm starken Feinsteinzeugplatten der Emilgroup, die mit einem Trägerelement aus Polyurethan verbunden werden, das umlaufend mit einem Nut-Feder-Verriegelungssystem gesichert ist. Dieses System ermöglicht eine schnelle und unkomplizierte Verlegung, ohne dass Zementestrich oder Kleber erforderlich sind.

INNOVADOR SISTEMA DE PAVIMENTACIÓN PARA INTERIORES Un exclusivo e innovador sistema de fijación para realizar pavimentaciones interiores con la máxima facilidad, velocidad y versatilidad y la garantía de unas prestaciones técnicas de nivel excepcional. Con Pave and Go, las placas de gres porcelánico de Emilgroup, de 10 y 20 mm de grosor, se integran en un soporte de poliuretano dotado de anclajes perimetrales que permite una instalación extremadamente sencilla, rápida y sin el uso de ninguna capa de relleno de cemento ni de otros adhesivos.

ИННОВАЦИОННАЯ СИСТЕМА НАСТИЛА ВНУТРЕННИХ ПОЛОВ Эксклюзивная и инновационная замковая система для чрезвычайно простого, быстрого и практичного настила внутренних полов, а также для обеспечения технических характеристик высочайшего уровня. При использовании Pave and Go керамогранитные плиты Emilgroup толщиной 10 и 20 мм устанавливаются на полиуретановую опору с периметральными креплениями, что позволяет выполнять чрезвычайно простую, быструю установку, без изготовления бетонных стяжек или же использования клеящих веществ.

Si consiglia di utilizzare Pave and Go Indoor 18 mm per interni residenziali e pubblici dove non transitano o stazionano carichi pesanti, mentre si consiglia di utilizzare Pave and Go Indoor 28 mm per pubblici e commerciali ad alto traffico perchè supporta un peso fino a 2000kg.

Pave and Go Indoor 18 mm is recommended for residential and public interiors without permanent or transient heavy loads, while Pave and Go Indoor 28 mm is recommended for intensively used public and commercial locations, since it withstands a weight up to 2000 kg.

Il est recommandé de poser Pave and Go Indoor 18 mm dans les intérieurs résidentiels et publics sans circulation ni présence de charges lourdes. Pave and Go Indoor 28 mm, par contre, peut être utilisé dans les lieux publics et commerciaux à passage intensif, en raison de sa résistance jusqu'à 2 000 kg.

Pave and Go Indoor 18 mm wird für private und öffentliche Innenbereiche empfohlen, in denen keine hohen Einzel- oder Verkehrslasten anfallen. Pave and Go Indoor 28 mm hingegen besitzt eine Tragfähigkeit bis zu 2.000 kg und ist daher für stark frequentierte öffentliche und gewerbliche Bereiche geeignet.

Se aconseja utilizar Pave and Go Indoor de 18 mm para revestir interiores residenciales y públicos por los que no vayan a transitar ni permanecer cargas pesadas. En cambio, se recomienda usar Pave and Go Indoor de 28 mm para cubrir superficies públicas y comerciales de tráfico intenso, pues esta versión soporta un peso de hasta 2000 kg.

Рекомендуется использовать Pave and Go Indoor 18 мм для отделки внутренних жилых и общественных площадей, на которые не оказываются высокие динамические и статические нагрузки, в то время как, Pave and Go Indoor 28 мм рекомендуется использовать в общественных и торговых объектах с высокой интенсивностью трафика, потому что этот материал выдерживает вес до 2000 кг.

SISTEMA AD INCASTRO MASCHIO-FEMMINA

Male-female interlocking joint system
Système à encastrement mâle-femelle
Nut-Feder-Verriegelungssystem
Sistema de encaje machihembrado
Система внутренних и наружных креплений

SUPPORTO IN POLIURETANO

Polyurethane backing
Support polyuréthane
Trägerplatte aus Polyurethan
Soporte de poliuretano
Полиуретановая основа

GRES PORCELLANATO 60x60 CM - 23^{5/8}" X 23^{5/8}" SPESSORE 9,5 E 20 MM

Porcelain Stoneware of 60x60 cm - 23^{5/8}" x 23^{5/8}" Thickness 9,5 and 20 mm
Grès cérame 60x60 cm - 23^{5/8}" x 23^{5/8}" Épaisseur 9,5 et 20 mm
Feinsteinzeug 60x60 cm - 23^{5/8}" x 23^{5/8}" Stärke 9,5 mm und 20 mm
Gres porcelánico de 60x60 cm - 23^{5/8}" x 23^{5/8}" de 9,5 y 20 mm de grosor
Керамогранит 60x60 см. 23^{5/8}" x 23^{5/8}" - толщина 9,5 и 20 мм

FUGA PERIMETRALE 2 MM (4 MM CON PIASTRELLE UNITE)

Perimeter joint of 2 mm (4 mm with tiles laid side by side)
Joint 2 mm (4 mm avec carreaux l'un à côté de l'autre)
Umlaufende Fuge 2 mm (4 mm zwischen den verriegelten Fliesen)
Junta perimetral de 2 mm (4 mm con azulejos yuxtapuestos)
Периметральный шов 2 мм (4 мм при соединенных плитках)

SPESSORE MODULO 18 MM E/O 28 MM

Module thickness 18 mm and/or 28 mm
Épaisseur Module 18 mm et/ou 28 mm
Modulstärke 18 mm und/oder 28 mm
Módulo de 18 mm y/o de 28 mm de grosor
Толщина модуля 18 мм или 28 мм

TEMPO DI POSA? 5 VOLTE INFERIORE RISPETTO AGLI ALTRI SISTEMI!

**INSTALLATION TIME?
5 TIMES LESS THAN WITH
OTHER SYSTEMS!** With the Pave and Go one-click interlocking joint installation system, specifically developed for indoor ceramic flooring, tiles can be installed quickly and easily on screeds or on top of existing floorings. The tiles are just aligned and clicked together to create a paving ready for use at once.

**TEMPS DE POSE ?
5 FOIS PLUS RAPIDE QUE LES
AUTRES SYSTÈMES!** Le système Pave and Go à encastrement, par simple clic, est fait tout spécialement pour poser des revêtements de sol en céramique à l'intérieur. Il permet d'installer les carreaux facilement et rapidement sur des chapes ou sur d'anciens revêtements de sol. Il suffit de les aligner, puis de les encastrer en un clic pour obtenir un revêtement de sol utilisable immédiatement.

**VERLEGEZEIT? EIN FÜNFTEL
DES ZEITAUFWANDS IM
VERGLEICH ZU ANDEREN
SYSTEMEN!** Das eigens für keramische Bodenbeläge im Innenbereich konzipierte Klicksystem Pave and Go ermöglicht die einfache und zügige Verlegung von Fliesen auf Estrich oder Altböden. Der begehbare Bodenbelag ist im Handumdrehen fertig; die Fliesen brauchen lediglich aneinandergelagt und festgeklickt zu werden.

**¿TIEMPO DE COLOCACIÓN?
¡CINCO VECES INFERIOR
RESPECTO AL DE OTROS
SISTEMAS!** El sistema de colocación mediante encaje con clic Pave and Go, concebido expresamente para pavimentaciones de cerámica para interiores, permite colocar los azulejos de modo fácil y rápido sobre capas de relleno o sobre viejas pavimentaciones. No hay más que alinearlas y encajarlas con un simple clic para contar con una pavimentación que se puede pisar de inmediato.

**ВРЕМЯ УКЛАДКИ?
В 5 РАЗ МЕНЬШЕ, ЧЕМ ПРИ
УКЛАДКЕ ДРУГИХ СИСТЕМ!** Замковая система укладки Pave and Go, специально разработанная для настила внутренних керамических полов, позволяет легко и быстро укладывать плитки на стяжки или старые полы. Необходимо лишь выровнять их и состыковать замок, после чего поверхность будет сразу же пригодна для хождения.

Il sistema di posa a incastro con un clic Pave and Go, concepito appositamente per pavimentazioni in ceramica per interni, permette di posare le piastrelle facilmente e velocemente su massetti o su vecchie pavimentazioni. Occorre soltanto allinearle e incastrarle con un clic per ottenere una pavimentazione immediatamente calpestabile.



PULITO? NO COLLA! NO STUCCO! CALPESTABILE? SUBITO!

Per l'installazione del sistema Pave and Go bastano pochi attrezzi di uso comune e non occorrono malte, colle, massetti o altri prodotti chimici.

Grazie a ciò, non sono richiesti tempi di attesa, né particolari operazioni di pulizia, prima che i vostri clienti possano calpestare le superfici posate, ad esempio in un ufficio o ristorante o in un supermercato. L'installazione può avvenire anche contestualmente all'utilizzo del locale, pertanto non è necessario avere periodi di chiusure o fermi lavorativi. Pave and Go 28 mm è anche carrabile con una portata fino a 2000 kg.

CLEAN? NO GLUE! NO GROUT! READY FOR USE? AT ONCE! All it takes to install the Pave and Go system are a few standard tools, with no need for mortars, glues, screeds or other chemical products. This means there are no waiting times, or specific cleaning procedures, before your customers can start using the installed surfaces, in an office, restaurant or supermarket, for example. Installation can be carried out while the premises are in use, since no closures or stoppages for the works are required. Pave and Go 28 mm is also vehicle-resistant with load capacity up to 2000 kg.

PROPRE ? PAS DE COLLE ! PAS DE MORTIER ! UTILISABLE APRÈS COMBIEN DE TEMPS ? IMMÉDIATEMENT ! Quelques outils d'usage courant suffisent pour mettre en place le système Pave and Go, sans mortiers, colles, chapes ou autres produits chimiques. Autrement dit, pas de temps d'attente, pas d'interventions particulières de nettoyage avant que vos clients puissent marcher sur les surfaces posées, par exemple dans un bureau, un restaurant ou un supermarché. L'installation peut se faire pendant que le local est utilisé, autrement dit pas besoin de fermer ou d'interrompre l'activité professionnelle. Pave and Go 28 mm est aussi un sol carrossable, avec une résistance jusqu'à 2 000 kg.

SAUBER? KEIN KLEBER! KEINE FUGENMASSE! BEGEBBAR? SOFORT! Für die Verlegung des Systems Pave and Go reichen einige wenige branchenübliche Werkzeuge und sind keine Mörtel, Kleber, Estriche oder anderweitigen chemischen Erzeugnisse erforderlich. Folglich entfallen Wartezeiten und Reinigungsarbeiten, so dass die Belagflächen, etwa im Büro, im Restaurant oder im Supermarkt, sofort begehrbar sind. Die Verlegung kann auch während des laufenden Betriebs vorgenommen werden, so dass keine Schließzeiten und Arbeitsausfälle entstehen. Pave and Go 28 mm ist auch mit Lasten bis zu 2.000 kg befahrbar.

¿LIMPIO? ¡SIN COLA! ¡SIN ESTUCOS! ¿TRANSITABLE? ¡EN SEGUIDA! Para la instalación del sistema Pave and Go son suficientes unas pocas herramientas de uso común y no se requieren morteros, colas, capas de relleno ni otros productos químicos. Por todo ello no van a ser necesarias operaciones de limpieza especiales ni ningún tiempo de espera antes de que tus clientes puedan transitar por las superficies colocadas, por una oficina, un restaurante o un supermercado, por ejemplo. La instalación se puede efectuar incluso simultáneamente al uso del local, por lo que no se requerirán periodos de cierre ni paradas para la ejecución de las obras. Por las superficies soladas con Pave and Go de 28 mm de grosor también pueden transitar vehículos de hasta 2000 kg de peso.

ЧИСТО? БЕЗ КЛЕЯ! БЕЗ ЗАТИРКИ! ВОЗМОЖНОСТЬ ХОЖДЕНИЯ? СРАЗУ! Для установки систем Pave and Go достаточно немного обычного инструмента и не требуется раствор, клей, стяжки или другие химические продукты. Благодаря этому не требуется время выдержки, а также выполнение особенных операций чистки перед тем, как ваши клиенты начнут хождение по полу, например, в офисе, ресторане или супермаркете. Установку можно выполнять также и во время использования помещения, поэтому, самоустраиваются периоды закрытия и прекращения работы. Благодаря выдерживаемой нагрузке в 2000 кг Pave and Go 28 мм допускает также движение транспортных средств.

AND IF I WANT TO CHANGE SOME ELEMENTS? VERY SIMPLE! Pave and Go elements are very easy to replace if necessary. Want to change the pattern? Broken or damaged element? You can remove single elements or whole groups - it's no problem with the removal tool. Replacement can be carried out while the premises are in use, since no closures or stoppages for the works are required.

ET POUR REMPLACER DES DALLES ? SUPER SIMPLE! Le cas échéant, les dalles Pave and Go peuvent être remplacées en toute simplicité. En cas de changement de design ? Une dalle s'est cassée ou abîmée ? Vous pouvez retirer une dalle seulement ou des groupes entiers. Avec l'outil de dépose, aucun problème. Le remplacement peut se faire pendant que le local est utilisé, autrement dit pas besoin de fermer ou d'interrompre l'activité professionnelle.

UND WENN DIE PLATTEN AUSGETAUSCHT WERDEN SOLLEN? EIN KINDERSPIEL! Die Module des Systems Pave and Go können bei Bedarf im Nu ausgetauscht werden. Neuer Look gefällig? Platte defekt? Die Platten können einzeln oder gruppenweise problemlos mit dem Hebewerkzeug entfernt werden. Der Austausch kann auch während des laufenden Betriebs vorgenommen werden, so dass keine Schließzeiten und Arbeitsausfälle entstehen.

¿Y SI QUISIERA CAMBIAR LAS PLACAS? ¡MUY FÁCIL! Las placas Pave and Go se pueden cambiar con extraordinaria facilidad, si es necesario. ¿Quieres cambiar el diseño? ¿Se ha roto o estropeado una placa? Con una ventosa u otra herramienta para la extracción, retirar una placa o quitar todo un conjunto de ellas no va a ser un problema. El cambio se puede llevar a cabo incluso simultáneamente al uso del local, por lo que no se requerirán períodos de cierre ni paradas para la ejecución de las obras.

ЗАМЕНА ПЛИТ? ПРОЩЕ НЕ БЫВАЕТ! В случае необходимости плиты Pave and Go можно очень легко заменить. Хотите изменить дизайн? Одна плитка разбилась или повредилась? Вы можете снять отдельные плиты или же целые группы. Благодаря съемному приспособлению это не является проблемой. Замену можно выполнять также и во время использования помещения, поэтому, самоустраиваются периоды закрытия и прекращения работы.



SOSTITUIRE LE LASTRE? SEMPLICISSIMO!

Le lastre Pave and Go possono essere sostituite con estrema facilità, se necessario. Volete cambiare il design? Una lastra si è rotta o rovinata? Potete togliere singole lastre o interi gruppi - con l'attrezzo di rimozione non è un problema. La sostituzione può avvenire anche contestualmente all'utilizzo del locale, pertanto non è necessario avere periodi di chiusure o fermi lavorativi.

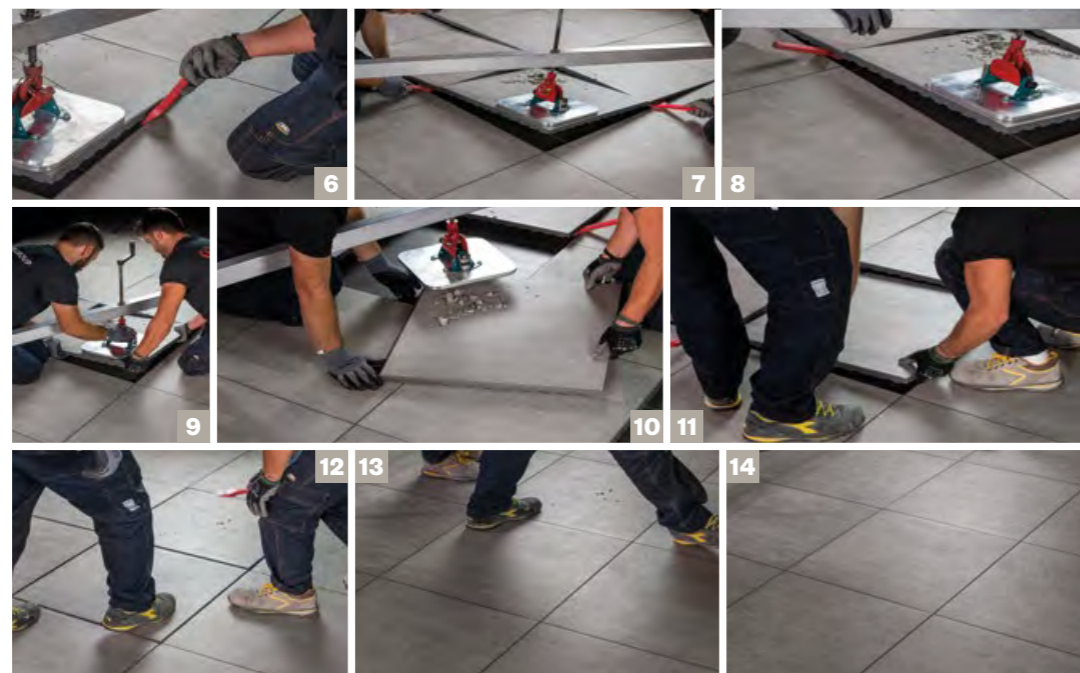

È FACILE DA PULIRE? ASSOLUTAMENTE SÌ! FORMIDABILE!

I vostri clienti saranno soddisfatti del risultato: la pavimentazione, con le sue fughe integrate, sarà una superficie unica e continua. Le piastrelle in ceramica si contraddistinguono per le gradevoli tonalità di colore e la loro robustezza permette di mantenere nel tempo la bellezza delle strutture. Anche la manutenzione di una pavimentazione interna non è mai stata così facile! Le superfici sono resistenti alla sporcizia e possono essere pulite facilmente con comuni detersivi per piastrelle.



IS IT EASY TO CLEAN? ABSOLUTELY! INCREDIBLE! Your customers will be delighted with the result: the paving, with its integrated joints, will form a single, continuous surface. Thanks to the attractive colours and strength of the ceramic tiles, the structure will retain its beauty over time. Taking care of an indoor flooring has also never been so easy! The surfaces are resistant to dirt and can easily be cleaned with ordinary tile cleaners.

C'EST SIMPLE À NETTOYER ? ABSOLUMENT ! FORMIDABLE ! Vos clients adoreront le résultat : le revêtement de sol, avec ses joints intégrés, sera une surface unique et continue. Les carreaux en céramique se distinguent par leurs superbes nuances de couleur, et leur solidité assure la beauté des structures à très long terme. L'entretien d'un sol intérieur n'a jamais été aussi simple ! Les surfaces sont résistantes à la saleté. Elles peuvent être nettoyées avec des détergents ordinaires pour carrelage.

PFLEGELEICHT? SUPERPFLEGELEICHT! Ihre Kunden werden zufrieden sein: der Bodenbelag mit integrierten Fugen bildet eine nahtlose, einheitliche Fläche. Die Keramikfliesen zeichnen sich durch attraktive Farbtönen und eine hohe Langzeitqualität aus, was für einen dauerhaft schönen Bodenbelag bürgt. Die Pflege eines Indoor-Bodenbelags war noch nie so einfach! Die Oberflächen sind schmutzabweisend und können problemlos mit allen gängigen Fliesenreinigern gereinigt werden.

¿ES FÁCIL DE LIMPIAR? ¡SÍ, SIN DUDA! ¡FORMIDABLE! Tus clientes estarán satisfechos con el resultado: la pavimentación, con sus juntas integradas, configurará una superficie única y continua. Los azulejos de cerámica se distinguen por presentar unas agradables tonalidades cromáticas y su solidez permite mantener durante largo tiempo la belleza de las estructuras. ¡Además, el mantenimiento de un pavimento interior jamás ha sido tan fácil! Las superficies, resistentes a la suciedad, se pueden limpiar fácilmente con detergentes corrientes para azulejos.

ОНА ЛЕГКО ЧИСТИТСЯ? НЕСОМНЕННО! ПОРАЗИТЕЛЬНО! Ваши клиенты останутся довольны результатом: пол с интегрированными швами станет единой и сплошной поверхностью. Керамическая плитка отличается приятным цветом, а ее прочность позволяет сохранить во времени красоту конструкций. Даже уход за полом в помещении никогда не был столь простым! Поверхности устойчивы к загрязнению и могут легко очищаться обычными моющими средствами для плитки.



DESTINAZIONI D'USO

Pave and Go è la scelta ideale per tutti i contesti commerciali, pubblici e di lavoro nei quali è richiesto il perfetto bilanciamento tra estetica, praticità e prestazioni.

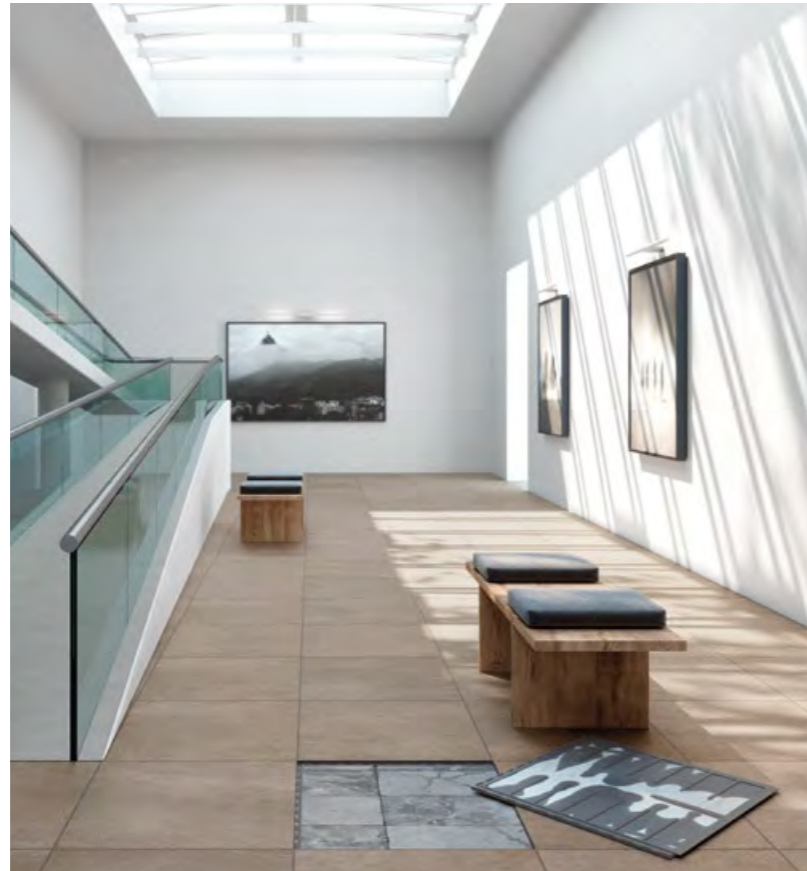

INTENDED USES Pave and Go is the ideal option for all commercial, public and working locations that demand the perfect combination of looks, convenience and performance.

DOMAINES D'APPLICATION Pave and Go est le choix idéal pour tous les projets commerciaux, publics et professionnels exigeant un parfait équilibre entre esthétique, fonctionnalité et performance.

ZWECKBESTIMMUNG Pave and Go ist ideal für alle gewerblichen, öffentlichen und Bürobereiche, in denen ein perfektes Zusammenspiel von Ästhetik, Zweckmäßigkeit und Leistungsmerkmalen erforderlich ist.

USOS PREVISTOS Pave and Go es la opción ideal para todos los contextos comerciales, públicos y laborales en los que se requiera un perfecto equilibrio entre estética, practicidad y prestaciones.

НАЗНАЧЕНИЕ Pave and Go - это наилучший выбор для любого применения: торговых площадей, общественных заведений и рабочих помещений, в которых требуется сбалансированность эстетики, практичности и высоких характеристик.

I NOSTRI DESIGN

Pave and Go Indoor offre una ricca scelta di proposte grafiche e stilistiche all'interno delle collezioni Emilgroup nel formato 60x60 cm a spessore 10 mm e 20 mm.

Pave and Go Indoor 28 mm è disponibile su richiesta per progetti superiori ai 2000 mq.

Pave and Go Indoor 28 mm is available on request for projects in excess of 2000 m².
 Pave and Go Indoor 28 mm est disponible sur demande pour les projets de plus de 2000 m².
 Pave and Go Indoor 28 mm ist auf Anfrage für Projekte über 2000 qm erhältlich.
 Pave and Go Indoor 28 mm se halla disponible bajo pedido para proyectos superiores a los 2000 m².
 Pave and Go Indoor 28 mm поставляются на заказ для проектов площадью от 2000 кв.м.



OUR DESIGNS Pave and Go Indoor offers a rich selection of patterns and styles from the Emilgroup collections in the 60x60 cm size with thickness of 10 and 20 mm.

LES DESIGNS Pave and Go Indoor multiplie les textures graphiques et les styles au sein des collections Emilgroup en format 60x60 cm, d'épaisseur 10 et 20 mm.

DESIGNVIELFALT Pave and Go Indoor bietet eine mannigfaltige Auswahl an Optiken und Stilen aus den Kollektionen der Emilgroup im 10 mm und 20 mm starken Format 60x60 cm.

LOS DISEÑOS Pave and Go Indoor ofrece una generosa selección de variantes gráficas y estéticas dentro de las colecciones de Emilgroup en el formato de 60 x 60 cm, de 10 y de 20 mm de grosor.

НАШ ДИЗАЙН Pave and Go Indoor предлагает большой выбор графических и стилистических предложений в рамках коллекций Emilgroup в формате 60x60 см толщиной 10 и 20 мм.

INSTALLAZIONE

INSTALLATION
INSTALLATION
VERLEGUNG
INSTALACIÓN
УСТАНОВКА

1

Check that the installation screed or existing flooring is clean and flat.
Avant la pose, contrôler que la chape, ou l'ancien revêtement de sol, présente une surface propre et plate.
Kontrollieren, dass Estrich bzw. Altboden sauber und eben sind.

Comprobar que la capa de relleno o el pavimento viejo sobre el que va a ejecutarse el solado sea plano y esté limpio.

Убедитесь, что имеющаяся стяжка или пол, на который будет осуществляться укладка, является чистым и ровным.

2

Install the first element, placing it perpendicular with the adjacent walls.
Poser la première dalle de manière qu'elle soit parfaitement droite par rapport aux murs adjacents.

Die erste Platte rechtwinklig beginnend an der Wandecke verlegen.
Colocar la primera placa en ángulo recto con respecto a las paredes adyacentes.

Уложите первую плитку перпендикулярно расположенным рядом стенам.

3-4

Continue installing, interlocking all elements on the right side, until the space is full.

Continuer la pose en encastrant les dalles toujours sur le côté droit jusqu'à remplir tout l'espace.

Die nächste Platte anlegen und festklicken. Bei der Verlegung von rechts nach links arbeiten, bis die Reihe vollständig ist.

Seguir con la colocación encajando las placas del lado derecho hasta llegar al final del espacio disponible.

Продолжите укладку, прикладывая и закрывая на замок плитки с правой стороны, до конца свободного места.

5

When the first row is complete, start again from the beginning, always ensuring that the elements are perpendicular.

Une fois terminée la première rangée, recommencer depuis le début en contrôlant toujours que les dalles sont parfaitement droites.

Nach Beendigung der ersten Reihe die zweite Reihe erneut von rechts beginnen und stets darauf achten, dass die Platten rechtwinklig verlegt sind.

Una vez colocada la primera fila seguir desde el principio asegurándose siempre de que las placas estén en ángulo recto.

Завершив первый ряд, начните укладку второго ряда от начала, всегда проверяя перпендикулярность сторон плит.

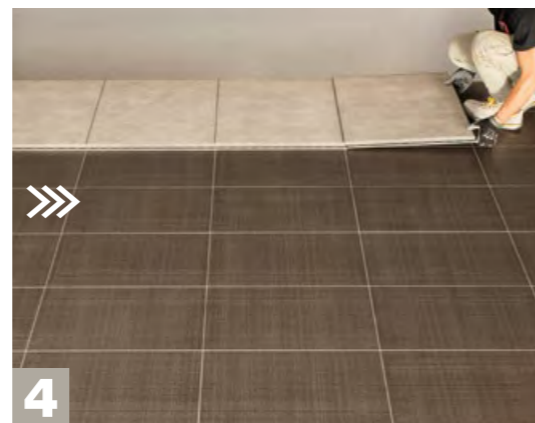
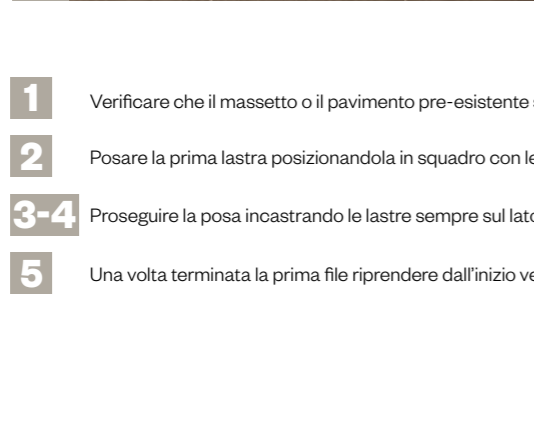
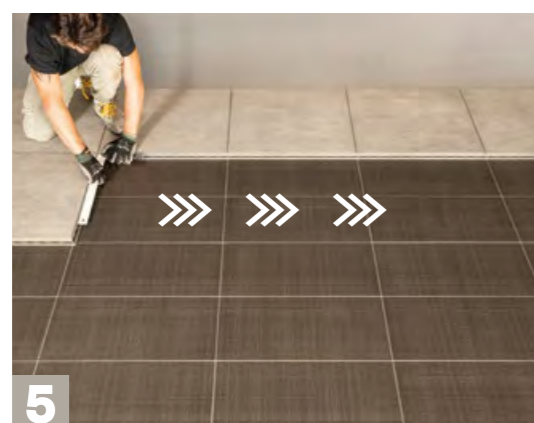

1 Verificare che il massetto o il pavimento pre-esistente su cui si eseguirà la posa sia pulito e planare.

2 Posare la prima lastra posizionandola in squadra con le pareti adiacenti.

3-4 Proseguire la posa incastrando le lastre sempre sul lato di destra fino alla fine dello spazio.

5 Una volta terminata la prima file riprendere dall'inizio verificando sempre lo squadra delle lastre.

7

When done, cut elements to size around the edges if necessary.

Le cas échéant, procéder à des découpes périphériques.

Sofern erforderlich, nach Fertigstellung die Elemente für die Randbereiche schneiden.

Una vez terminado el trabajo efectuar los cortes perimetrales, si son necesarios.

После завершения работ выполните периметральную резку, если таковая необходима.

8

Elements can be cut with a tile cutter or angle-grinder.

Les dalles peuvent être découpées avec un coupe-carrelage ou une meuleuse d'angle.

Zum Schneiden der Platten eine Fliesenschneidmaschine oder einen Trennschneider verwenden.

Las placas se pueden cortar con un cortabaldosas o una sierra circular de mano.

Плиты можно резать плиткорезом или же болгаркой.

9

Cutting of the PUR using a jigsaw with laminate blade.

Découper le matériel synthétique à base de polyuréthane avec une scie sauteuse munie d'une lame pour laminé et stratifié.

Schneiden des PUR-Kunststoffes mittels Stichsäge mit Laminat-Sägeblatt.

Cortar el material sintético a base de poliuretano con una sierra de calar con cuchilla para laminado.

Разрежьте синтетический материал на полиуретановой основе ножом.

10

Fill any gaps between the elements and the wall with silicone.

Au besoin, remplir de silicone l'espace entre les dalles et le mur.

Den Abstand zwischen Platte und Wand ggf. mit Silikon ausfüllen.

Si es necesario, rellenar con silicona el intersticio entre las placas y la pared.

В случае необходимости заполните силиконом шов между плитками и стеной.

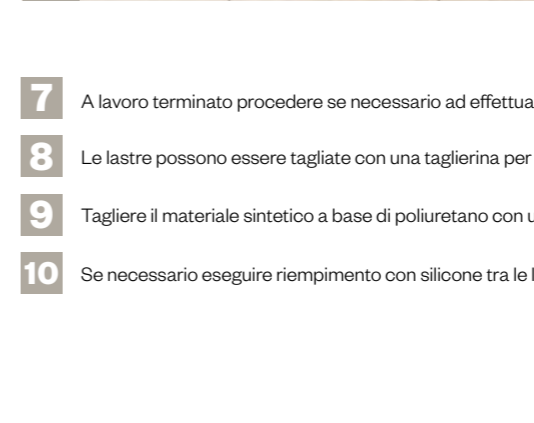
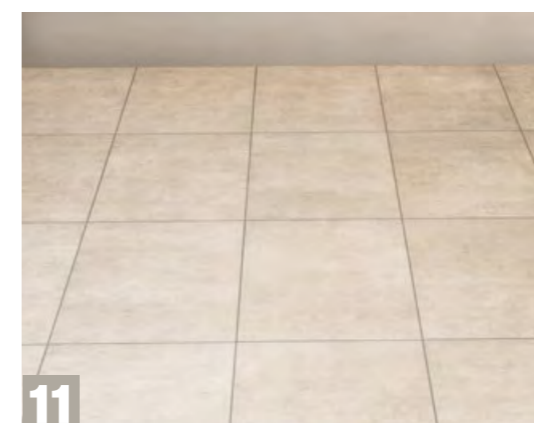

7 A lavoro terminato procedere se necessario ad effettuare i tagli perimetrali.

8 Le lastre possono essere tagliate con una taglierina per piastrelle o flessibile.

9 Tagliare il materiale sintetico a base di poliuretano con un cutter.

10 Se necessario eseguire riempimento con silicone tra le lastre ed il muro.

CARATTERISTICHE TECNICHE E GARANZIA



SISTEMA PAVE&GO 18MM

SIZE AND GENERAL INFORMATION	UNIT	SPECIFICATION
System size ¹	mm	602 x 602
Total System height ²	mm	18.0
Surface		ceramic tile
Tile size ³	mm	598 x 598 x 9.5
Backside of the flooring system		Polyurethane bars and locking system
Storage		Indoor storage is recommended
Laying temperature		-5 to + 35°C ⁴
UV resistance		Requirements fulfilled: no cracks, no blistering ⁵
Thermal Shock resistance According to EN 10545-9: 2000		PASS
INFORMATION FOR INSTALLATION		
Installation methods		cross-bond, half-offset or random structure
Possible staggered installation (multiples of)	mm	50
Usage		indoor areas
Floor heating		suitable ⁶
DATA FOR THE LAID ELEMENTS ⁷		
Weight approx.	kg / m ²	26
Average width of joint	mm	3
Fire behaviour according to DIN EN 13501(2010-01)		Bfl-s1
Resistance of the joints to liquids		Very good ⁸
Heat transfer resistance R	m ² K/W	0.124 ⁹
Anti-Slip-Class, abrasive-strength		According to the series - Technical Sheet
LOAD VALUES / TYPES OF USE ON A LEVELLED SURFACE		
Payload: Pallet truck with polyurethane or rubber wheels	kg	600
Point load at 2.5 x 2.5 cm	kg	275 ¹⁰
Possible applications: office space, shop-in-shop and pop-up systems, low loaded salesrooms.		
LOAD VALUES ON SUBFLOORS ¹¹		
Payload: Pallet truck with polyurethane or rubber wheels	kg	450
Point load at 2.5 x 2.5 cm	kg	200 ¹²
Possible applications: exhibition stands, private rooms, office space, low loaded salesrooms.		

¹ Tolerance element size: -0,0% / +0,07% of the nominal dimension.

² Thickness tolerance: ±5% of the nominal dimension.

³ See tile's tolerance from pag. 1, Ceramic Tile Technical Sheet.

⁴ For an easier installation, a previous storage of the elements in a closed room for 2 days is recommended; the more suitable room temperature for the storage must be kept above 15° C/59° F).

⁵ Color changes can still occur due to UV exposure or chemicals.

⁶ For floor heating, an object-related examination / calculation must be carried out by the specialist planner heating or heating engineer. Thermal resistance without heat transfer resistance R_{si}.

⁷ Observe the Information on laying floor system Pave & Go.

⁸ Polyurethane as material for the joints does not absorb any liquids. Stains can be removed. Organic liquids, especially solvents, can cause changes in colour when left too long on the joints.

Please refer to Pave & Go the cleaning instructions for flooring system.

⁹ For floor heating, an object-related examination / calculation must be carried out by the specialist planner heating or heating engineer. Thermal resistance without heat transfer resistance R_{si}.

¹⁰ Tested with tiles with a thickness of 10,0 mm and an average bending resistance of 50N/mm².

¹¹ In accordance with DIN 18202 increased requirements - Table 3 - line 4.

¹² Tested with tiles with a thickness of 10,0 mm and an average bending resistance of 50N/mm².

CARATTERISTICHE TECNICHE E GARANZIA



SISTEMA PAVE&GO 28MM

SIZE AND GENERAL INFORMATION	UNIT	SPECIFICATION
System size ¹	mm	602 x 602
Total System height ²	mm	28.0
Surface		ceramic tile
Tile size ³	mm	598 x 598 x 20.0
Backside of the flooring system		Polyurethane bars and locking system
Storage		Indoor storage is recommended
Laying temperature		-5 to + 35°C ⁴
Measurement of the walking noise in the test facility according to EN 16205		L _{n,walk,A} = 99 dB(A) - (98.7 dB(A) ± 0.2 dB(A).
Test of the improvement of impact sound insulation in the ceiling test facility According to EN ISO 10140		ΔL _w (C _i , Δ) = 15 (-10) dB
UV resistance		Requirements fulfilled: no cracks, no blistering ⁵
Thermal Shock resistance According to EN 10545-9: 2000		PASS
INFORMATION FOR INSTALLATION		
Installation methods		cross-bond, half-offset or random structure
Possible staggered installation (multiples of)	mm	50
Usage		indoor areas
Floor heating		suitable ⁶
DATA FOR THE LAID ELEMENTS ⁷		
Weight approx.	kg / m ²	46
Average width of joint	mm	4
Fire behaviour according to DIN EN 13501(2010-01)		Bfl-s1
Resistance of the joints to liquids		Very good ⁸
Heat transfer resistance R	m ² K/W	0.133 ⁹
Anti-Slip-Class, abrasive-strength		According to the series - Technical Sheet
LOAD VALUES ON SUBFLOORS ¹⁰		
Payload: Pallet truck with polyurethane or rubber wheels	kg	2000
Point load at 2.5 x 2.5 cm	kg	800 ¹¹
Possible applications: Showrooms commercial vehicles, retail space - shop fitting, public buildings. Forklift truck and electric lift truck up to max. 2800 kg. ³		

¹ Tolerance element size: -0,0% / +0,07% of the nominal dimension.

² Thickness tolerance: ±5% of the nominal dimension.

³ See tile's tolerance from pag. 1, Ceramic Tile Technical Sheet.

⁴ For an easier installation, a previous storage of the elements in a closed room for 2 days is recommended; the more suitable room temperature for the storage must be kept above 15° C/59° F).

⁵ Color changes can still occur due to UV exposure or chemicals.

⁶ For floor heating, an object-related examination / calculation must be carried out by the specialist planner heating or heating engineer. Thermal resistance without heat transfer resistance R_{si}.

⁷ Observe the Information on laying floor system Pave & Go.

⁸ Polyurethane as material for the joints does not absorb any liquids. Stains can be removed. Organic liquids, especially solvents, can cause changes in colour when left too long on the joints.

Please refer to Pave & Go the cleaning instructions for flooring system.

⁹ For floor heating, an object-related examination / calculation must be carried out by the specialist planner heating or heating engineer. Thermal resistance without heat transfer resistance R_{si}.

¹⁰ In accordance with DIN 18202 increased requirements - Table 3 - line 4.

¹¹ Ibidem.

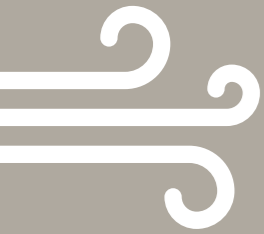

FACCIAE VENTILATE

La facciata ventilata (o parete ventilata) è un particolare tipo di rivestimento perimetrale delle pareti che prevede l'applicazione a secco, sulla superficie esterna dell'edificio, di pannelli di opportuno spessore, che non aderiscono alla parete di tamponamento ma ne risultano distanziati per formare un'intercapedine.

In questo modo, si ottiene la circolazione naturale dell'aria nello spazio dell'intercapedine, per effetto del moto convettivo prodotto dalla presenza di aperture disposte alla base e alla sommità della facciata. Tali facciate determinano il comfort (termo-acustico) degli ambienti interni e influenzano l'architettura del contesto esterno nel quale s'inseriscono.

Il team Engineering di Emilgroup è la struttura dedicata a supportare a 360° il cliente nella progettazione, installazione e certificazione dei sistemi di rivestimento superficiale per interni ed esterni.

Il team Engineering, con il suo approccio "taylor made" garantisce sicurezza e durabilità dell'intervento e assicura il massimo controllo dei fattori interni (disegno e morfologia dell'edificio) ed esterni (posizionamento dell'edificio rispetto ad aspetti di ventosità, sismicità, vicinanza al mare o altitudine particolare).

Emilgroup progetta e sviluppa i diversi sistemi di Parete Ventilata e Facciata Isolata Ventilata in grado di soddisfare le più svariate esigenze stilistiche e progettuali.



VENTILATED FAÇADE

A ventilated facade is a special type of surface for the outsides of walls in which panels of the appropriate thickness are dry-mounted on the building's outer surface in such a way that they do not adhere to the wall itself, meaning that a cavity is formed between the two layers. This allows air to circulate naturally through the cavity, due to the convection effect generated by openings at the top and bottom of the facade. Facades of this type increase the comfort level (temperature and noise) of the rooms inside the building and contribute to the architecture of their surrounding outdoor context. The Emilgroup Engineering team has been specifically created to assist customers with all aspects of the design, installation and certification of indoor and outdoor surface covering systems. With its tailor-made approach, the Engineering team assures projects' safety and durability, as well as the maximum control of all factors, both internal (building design and layout) and external (positioning of the building in relation to wind direction, seismic risk, nearness to the sea or extreme altitudes).

Emilgroup designs and develops Ventilated Façade and Insulated Ventilated Façade systems capable of satisfying the most widely varying stylistic and architectural needs.

FAÇADE VENTILÉE

La façade ventilée (ou mur ventilé) est un revêtement particulier des murs par l'application à sec, sur la surface extérieure du bâtiment, de panneaux d'épaisseur adéquate qui, au lieu d'être posés directement sur le mur-écran, sont posés à une certaine distance pour former un vide technique. L'air peut ainsi circuler naturellement dans le vide technique par l'effet de convection généré par les ouvertures pratiquées à la base et au sommet de la façade. Ces façades assurent le confort (thermique et phonique) à l'intérieur et elles influencent l'architecture de l'environnement extérieur dans lequel elles s'inscrivent.

L'équipe Engineering d'Emilgroup assiste le client du début à la fin : étude de projet, installation et certification des systèmes de revêtement pour intérieur et extérieur. L'équipe Engineering adopte une approche « personnalisée » pour garantir la sécurité et la durabilité de l'intervention, ainsi que pour examiner et maîtriser les facteurs internes (géométrie et morphologie du bâtiment) et externes (exposition du bâtiment au vent, position dans une zone sismique, à proximité de la mer ou à une altitude particulière).

Emilgroup conçoit et réalise des systèmes de façade ventilée et de façade isolée ventilée qui répondent aux exigences stylistiques et conceptuelles les plus disparates.

VORGEHÄNGTE HINTERLÜFTETE FASSADE

Die vorgehängte hinterlüftete Fassade (VHF) ist eine Außenwandbekleidung im Trockenbausystem. Aufgrund der besonderen Konstruktionsweise werden die Fassadenplatten in geeigneter Stärke nicht direkt an der Gebäudewand angebracht, sondern es wird ein Zwischenraum belassen. In diesem Zwischenraum, auch Hinterlüftungsraum genannt, befindet sich ein natürlicher Luftstrom. Er wird hervorgerufen durch die thermische Konvektion, die aufgrund des Kamineffekts in der Fassade (oben und unten offene Ausführung) entsteht. Vorgehängte hinterlüftete Fassaden optimieren den Klima- und Geräuschkomfort in Innenräumen und werten das bauliche Umfeld auf.

Das Engineering-Team der Emilgroup unterstützt den Kunden rundum bei der Planung, Installation und Zertifizierung von Belagsystemen für Innen- und Außenbereiche. Das Engineering-Team bietet maßgeschneiderte Lösungen und bürgt so für ihre Sicherheit und Langzeitqualität. Gebäudeinterne (Gebäudeform und -aufbau) wie gebäudeexterne Einflussfaktoren (Gebäuelage in Bezug auf Windbelastung, Seismizität, Meeresnähe oder Höhenlage) werden genau unter die Lupe genommen.

Die Emilgroup plant und entwickelt vorgehängte hinterlüftete und gedämmte Fassadensysteme, die unterschiedlichsten Stil- und Projektanforderungen gerecht werden.

FACHADA VENTILADA

La fachada ventilada (o pared ventilada) es un tipo de revestimiento perimetrico especial de las paredes que prevé la aplicación en seco, sobre la superficie exterior del edificio, de paneles de un grosor adecuado que no están adheridos a la pared estructural del edificio sino que están ligeramente separados de la misma para formar una cámara aislante. De este modo se consigue que el aire circule de manera natural en el espacio de la cámara, por efecto del movimiento de convección generado por la presencia de aberturas dispuestas en la base y en la parte superior de la fachada. Estas fachadas determinan el confort (térmico y acústico) de los ámbitos interiores e influyen en la arquitectura del contexto exterior en el que se hallan.

El equipo de Ingeniería de Emilgroup es el departamento que le presta total apoyo y asesoramiento al cliente en la proyección, instalación y certificación de los sistemas de revestimiento superficial para interiores y exteriores. El equipo de Ingeniería, con su enfoque "a medida" garantiza la seguridad y la durabilidad de la intervención así como el máximo control de los factores interiores (dibujo y morfología del edificio) y exteriores (ubicación del edificio con respecto a aspectos como viento, sismos, cercanía al mar o altitud significativa).

Emilgroup diseña y desarrolla varios sistemas de Pared Ventilada y Fachada Aislada Ventilada capaces de satisfacer las más diversas exigencias estéticas y de proyecto.

ВЕНТИЛИРУЕМЫЙ ФАСАД

Вентилируемый фасад (или вентиляруемая стена) - это особый тип наружной облицовки стен, предусматривающий сухую установку на наружные поверхности здания панелей необходимой толщины, которые не прилегают к стенам и отстоят от них на расстоянии, образуя тем самым воздушную камеру. Таким образом, под воздействием конвекции и при наличии проемов в нижней и в верхней части фасада обеспечивается естественная циркуляция воздуха в воздушной камере. Эти фасады создают термический и звуковой комфорт в помещениях и определяют архитектуру наружного окружения, в котором они находятся.

Инженерный отдел Emilgroup - это подразделение, обеспечивающее всеобъемлющую поддержку клиенту в проектировании, установке и сертификации систем облицовки внутренних и наружных поверхностей. Используя индивидуальный подход, инженерный отдел гарантирует безопасность и долговечность выполненных работ и наивысший контроль внутренних факторов (дизайн и морфология здания) и наружных (расположение здания по отношению к преобладающим ветрам, сейсмичность, близость к морю или большая высота над уровнем моря).

Emilgroup проектирует и разрабатывает различные системы вентиляруемых фасадов и изолированных вентиляруемых фасадов, которые способны удовлетворять самые разнообразные стилистические и проектные потребности.

PROGETTAZIONE E GESTIONE DEL CANTIERE

Tecnici qualificati e specializzati curano la progettazione esecutiva delle facciate, predisponendo:

- lay-out facciata
- sviluppo dei dettagli costruttivi (compresi raccordi angolo, serramenti, partenze e arrivi)
- redazione esecutivi di montaggio
- relazione di calcolo specifica per il cantiere in ottemperanza alle normative tecniche
- redazioni di as-built in corso d'opera per verifica corretto montaggio
- certificato di idoneità statica
- piano di manutenzione

Montatori qualificati e certificati realizzano la facciata garantendo qualità e durata.



A
Render
Rendu
Rendu
Rendering
Imagen digital
Рендер

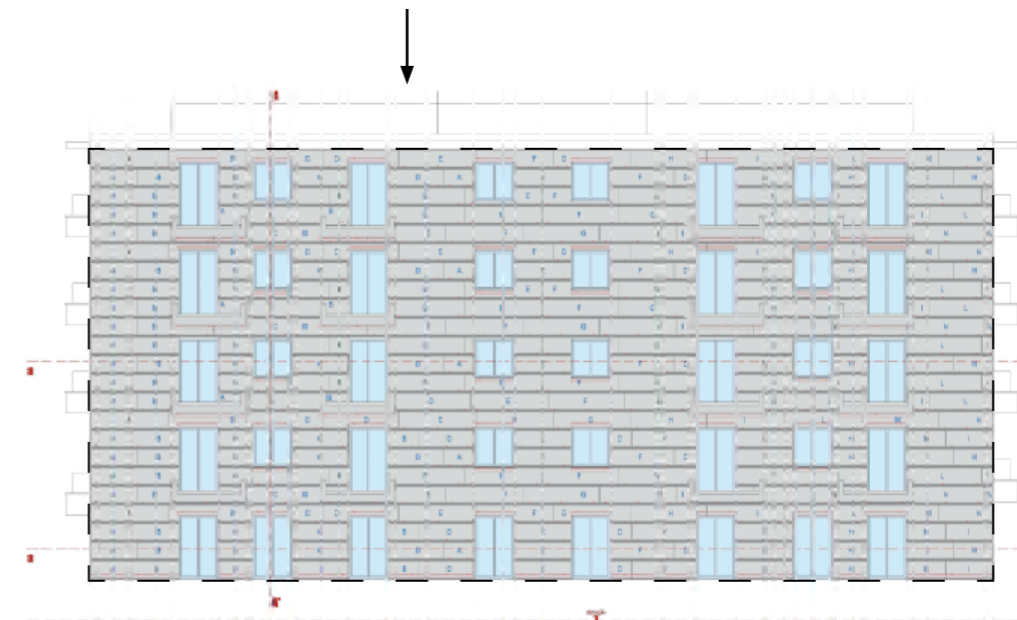

B
Progettazione strutturale
Structural design
Conception de la structure
Tragwerksplanung
Proyección estructural
Структурное проектирование



C
Progettazione architettonica
Architectural design
Projet architectural
Architekturplanung
Proyección arquitectónica
Архитектурное проектирование

DESIGN AND INSTALLATION MANAGEMENT

Skilled, specialised technical staff handle the executive design of facades, preparing:

- facade layout
- development of construction details (including corner connections, doors and windows and ends)
- working drawings for installation
- specific installation calculations to comply with technical regulations
- as-built reports while work is in progress to verify correct installation
- certificate of static suitability
- maintenance plan

Skilled, certified fitters construct the facade with quality and durability guaranteed.

ÉTUDE DE PROJET ET GESTION DU CHANTIER

Des techniciens qualifiés et spécialisés réalisent le projet d'exécution des façades:

- plan de la façade
- mise au point des détails de construction (y compris raccords d'angle, portes et fenêtres, départs et arrivées)
- rédaction des plans de montage
- note de calcul spécifique au chantier conformément aux réglementations techniques
- rédaction du plan de situation pendant le chantier pour contrôler le montage
- certificat de conformité de charge statique
- programme d'entretien

Des monteurs qualifiés et certifiés se chargent du montage de la façade pour garantir qualité et durabilité.

PLANUNG UND BAUSTELLENMANAGEMENT

Hochqualifizierte Spezialisten übernehmen die Ausführungsplanung der Fassaden, einschließlich:

- Fassadenlayout
- Bauteilkonstruktion (Eckverbindungen, Tür- und Fensteröffnungen, Fußpunkt und Dachrand)
- Montagepläne
- Berechnungsbericht für die Baustelle in Übereinstimmung mit den technischen Vorschriften
- As-Built-Dokumentation zur Prüfung der ordnungsgemäßen Montage
- Eignungsnachweis für statische Bauwerke
- Instandhaltungsplan

Die Installation der Fassade durch zertifizierte Fachmonteure gewährleistet hohe Qualität und eine lange Lebensdauer.

PROYECCIÓN Y GESTIÓN DE LAS OBRAS

Unos técnicos cualificados y especializados se encargan de la proyección ejecutiva de las fachadas, preparando:

- plano de la fachada
- desarrollo de los detalles constructivos (incluidos conductos angulares, cierres, puntos iniciales y terminales)
- redacción de detalles ejecutivos de montaje
- informe de cálculo específico para la obra en cumplimiento de las normas técnicas
- realización de planos de modificaciones constructivas durante la ejecución de la obra para el control de la correcta instalación
- certificado de idoneidad estática
- plan de mantenimiento

Montadores cualificados y dotados de certificación instalan la fachada garantizando calidad y durabilidad.

ПРОЕКТИРОВАНИЕ И УПРАВЛЕНИЕ СТРОИТЕЛЬСТВОМ

Квалифицированные и специализированные инженеры осуществляют исполнительное проектирование фасадов, готовя:

- планировку фасада
- разработку деталей конструкции (включая угловые соединения, дверные и оконные блоки, начало облицовки и ее завершение)
- составление исполнительных чертежей для монтажа
- специальные расчеты для строительства, выполняя требования технических норм
- составление отчета о ходе выполнения работ для проверки правильности монтажа
- сертификат статического соответствия
- план обслуживания

Квалифицированные и сертифицированные установщики изготавливают фасад, гарантируя качество и долговечность.

I SISTEMI: PARETE VENTILATA E FACCIATA ISOLATA VENTILATA

Emilgroup progetta e sviluppa i diversi sistemi in grado di soddisfare le più svariate esigenze stilistiche e progettuali:

- Parete ventilata
- Facciata isolata ventilata

Alla loro realizzazione collaborano aziende leader nei propri settori di riferimento fornendo un fondamentale contributo in termini di expertise e affidabilità. A seguito di accuratissime fasi di progettazione e test, le soluzioni si caratterizzano per una estrema semplicità di montaggio e si collocano al top della categoria dal punto di vista qualitativo e delle performance estetiche e funzionali.

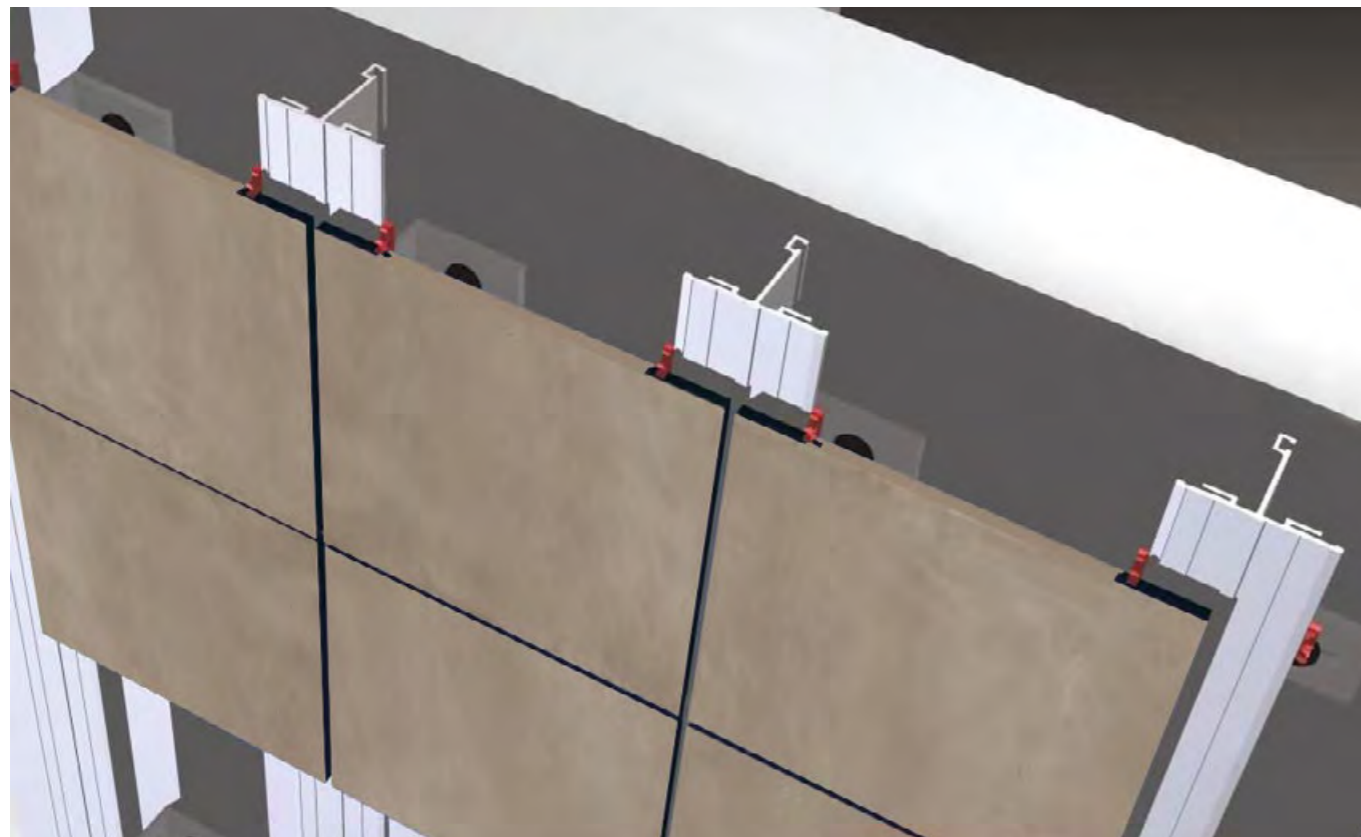

SYSTEMS: VENTILATED FAÇADE AND VENTILATED INSULATED FAÇADE

Emilgroup designs and develops various systems capable of satisfying the most widely varying stylistic and architectural needs:

- Ventilated facade
- Ventilated insulated facade

These systems are constructed in association with companies which are leaders in their individual fields, with invaluable inputs in terms of expertise and reliability. Further to meticulous design and testing phases, solutions are extremely easy to install and are at the top of their class in terms of quality and aesthetic and functional performances.

LES SYSTÈMES : FAÇADE VENTILÉE ET FAÇADE ISOLÉE VENTILÉE

Emilgroup conçoit et réalise des systèmes qui répondent aux exigences stylistiques et conceptuelles les plus disparates :

- Façade ventilée
- Façade isolée ventilée

Des entreprises leaders dans leur propre secteur de référence collaborent à leur réalisation, en apportant une assistance fondamentale en termes de compétence technique et de fiabilité. Après une étude de projet minutieuse et des essais approfondis, les solutions se distinguent par une extraordinaire simplicité de montage, et elles représentent ce qui se fait de mieux au niveau de la qualité, de l'esthétique et de la fonctionnalité.

SYSTEME: VORGEHÄNGTE HINTERLÜFTETE FASSADEN UND HINTERLÜFTETE GEDÄMMTE FASSADEN

Die Emilgroup plant und entwickelt Systeme, die verschiedensten Stil- und Projektanforderungen gerecht werden:

- Vorgehängte hinterlüftete Fassaden (VHF)
- Hinterlüftete gedämmte Fassaden

An der Umsetzung sind marktführende Spezialisten der jeweiligen Branchen beteiligt, die einen grundlegenden Beitrag in puncto Knowhow und Qualität leisten. Alle Lösungen werden nach strengen Kriterien geplant und geprüft. Sie zeichnen sich durch eine einfache Installation aus und setzen in Hinsicht auf Qualität, Ästhetik und Funktionalität Spitzenstandards in ihrem Bereich.

SISTEMAS: FACHADA VENTILADA Y FACHADA AISLADA VENTILADA

Emilgroup proyecta y desarrolla varios sistemas capaces de satisfacer las más diversas exigencias estilísticas y proyectivas:

- Fachada ventilada
- Fachada aislada ventilada

En su realización colaboran empresas punteras en sus sectores de referencia proporcionando una contribución fundamental en términos de pericia y fiabilidad. Fruto de una esmerada labor proyectiva avalada por rigurosas pruebas, las soluciones se caracterizan por una extraordinaria sencillez de montaje y se sitúan en lo más alto de la categoría desde el punto de vista cualitativo y de las prestaciones estéticas y funcionales.

СИСТЕМЫ: ВЕНТИЛИРУЕМЫЙ ФАСАД И ИЗОЛИРОВАННЫЙ ВЕНТИЛИРУЕМЫЙ ФАСАД

Emilgroup проектирует и разрабатывает различные системы, способные удовлетворять самые разнообразные стилистические и проектные потребности:

- Вентилируемый фасад
- Изолированный вентиляруемый фасад

В их реализации сотрудничают компании-лидеры в своих отраслях, внося определяющий вклад в плане компетенции и надежности. После самых тщательных этапов проектирования и тестирования решения характеризуются чрезвычайной простотой монтажа и занимают топовые позиции в этой категории по качеству, эстетическим и функциональным характеристикам.

PARETE VENTILATA

Il sistema è costituito da profili in alluminio a T adeguatamente fissati alla parete esistente dell'edificio tramite staffe e tasselli. La tipologia e il dimensionamento dei profili può essere opportunamente personalizzato in base alle esigenze e alle caratteristiche dell'edificio da rivestire.

Un'ampia possibilità di regolazioni permette a questo sistema di adattarsi a qualsiasi conformazione di facciata, anche a quelle architettonicamente più complesse e di risolvere eventuali problematiche di fuori piombo della parete, anche su edifici molto alti.

Al fine di garantire l'isolamento termico si procede con la posa di materiali isolanti adeguati. Completano il sistema elementi di raccordo con serramenti e balconi.

Il rivestimento costituito dalle lastre in gres Emilgroup viene successivamente ancorato ai profili tramite ganci in acciaio armonico studiati per permettere la massima garanzia di tenuta e al contempo la possibilità di resistere alle sollecitazioni quali carichi del vento e movimenti della struttura.

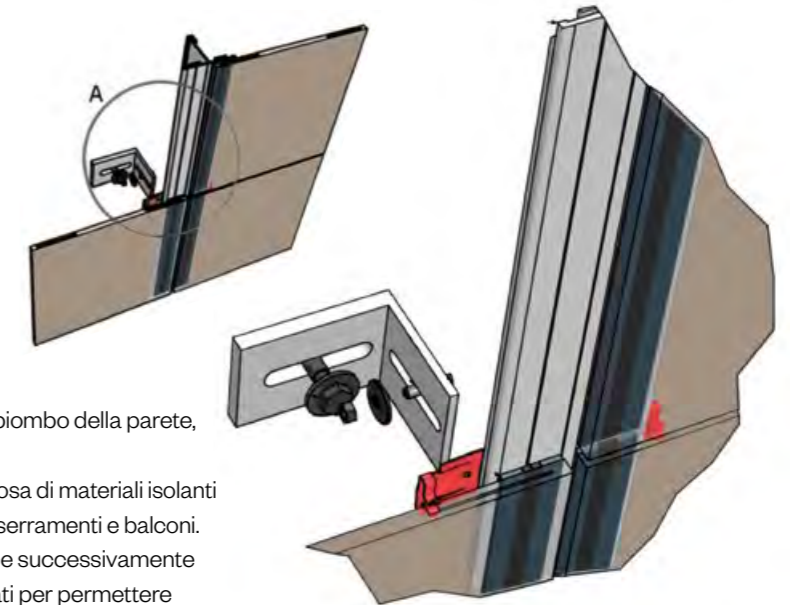

VENTILATED FAÇADE

The system consists of aluminium T-profiles, mounted on the building's existing wall using brackets and anchor bolts. The profile's type and size can be customised to requirements and the characteristics of the building for surface. A wide adjustment range enables this system to adapt to even the most architecturally complex facade and overcome any problems with non-perpendicular walls, even on very tall buildings. Thermal insulation is ensured by installing suitable insulation materials. The system is completed by elements which connect to doors, windows and balconies. The Emilgroup stoneware slab surface is then anchored to the profiles using harmonic steel hooks, developed to provide the firmest possible connection and also withstand stresses such as wind loads and structural shifting.

FAÇADE VENTILÉE

Le système se compose de profilés en T en aluminium solidarisés au gros-œuvre par des agrafes et par des chevilles. Le dimensionnement des profilés et leur nature peuvent être personnalisés selon les exigences et selon les caractéristiques du bâtiment. Très malléable, ce système s'adapte à n'importe quelle configuration de façade, y compris celles présentant une architecture plus complexe, et il permet de remédier aux éventuels écarts d'aplomb, y compris sur les bâtiments très hauts. Des matériaux isolants sont posés pour garantir le calorifugeage. Le système comprend aussi les éléments de raccord avec les portes, les fenêtres et les balcons. Les plaques en grès Emilgroup sont ensuite ancrées dans les profilés par des clips en acier à ressort, conçus non seulement pour sécuriser la fixation, mais aussi pour résister aux contraintes, comme la force du vent et les mouvements de la structure.

VORGEHÄNGTE HINTERLÜFTETE FASSADE

Das System besteht aus T-förmigen Aluminiumprofilen, die an der Außenwand des Gebäudes mit Konsolen und Dübeln befestigt werden. Form und Dimensionierung der Profile sind spezifisch auf die Anforderungen und Gegebenheiten des zu verkleidenden Gebäudes auslegbar. Aufgrund der zahlreichen Justiermöglichkeiten kann das System auf alle, auch komplexe Fassadenformen abgestimmt werden und etwaige Lotabweichungen der Wand, selbst bei hohen Gebäuden, ausgleichen. Geeignete Dämmstoffe gewährleisten die Wärmedämmung. Abgerundet wird das System durch Ergänzungsstücke für Türen, Fenster und Balkone. Die Fassadenbekleidung aus Feinsteinzeugplatten der Emilgroup wird an den Profilen der Unterkonstruktion mit Hilfe von Ankern aus Federstahl befestigt, die höchste Dichtigkeit und zugleich Widerstandsfähigkeit gegenüber Windlasten und Bewegungen der Unterkonstruktion gewährleisten.

FACHADA VENTILADA

El sistema está constituido por perfiles de aluminio en forma de T oportunamente anclados a la pared existente del edificio por medio de elementos de fijación y tacos. El tipo y el tamaño de los perfiles se puede personalizar oportunamente en función de las necesidades y características del edificio que se vaya a revestir. La posibilidad de aplicar un amplio abanico de regulaciones hace que este sistema se pueda adaptar a fachadas con conformaciones de lo más diversas, incluidas las arquitectónicamente más complejas, y resolver eventuales dificultades ante paredes fuera de plomo, aun en edificios muy altos. Con el fin de garantizar el aislamiento térmico se colocan materiales aislantes adecuados. Completan el sistema elementos de conexión con puertas, ventanas y balcones. A continuación el revestimiento constituido por las placas de gres de Emilgroup se ancla a los perfiles por medio de ganchos de acero armónico estudiados para asegurar la máxima sujeción y al mismo tiempo la máxima resistencia frente a cargas de viento y movimientos de la estructura.

ВЕНТИЛИРУЕМЫЙ ФАСАД

Система состоит из T-образных алюминиевых профилей, закрепленных на существующей стене здания при помощи кронштейнов и дюбелей. Тип и размеры профилей могут соответствовать индивидуальным требованиям, зависящим от потребностей и от характеристик облицовываемого здания. Широкие возможности регулировки позволяют этой системе адаптироваться к любой форме фасада, даже к самой сложной с архитектурной точки зрения, и решать проблемы перпендикулярности стен, даже у очень высоких зданий. Для обеспечения теплоизоляции осуществляется укладка соответствующих изолирующих материалов. Дополняют систему элементы соединения с дверными и оконными блоками, а также с балконами. Облицовка, состоящая из керамогранитных плит Emilgroup, фиксируется на профилях креплениями из пружинной стали, разработанными таким образом, чтобы обеспечивать наивысшую надежность и вместе с тем возможность выдерживать такие нагрузки, как ветровые и подвижки всей конструкции.

FACCIALE ISOLATA VENTILATA

Isotec Parete® è un sistema termoisolante che consente di comporre a secco un cappotto isolante e strutturale, per la realizzazione di facciate ventilate. Tale pannello, in un'unica soluzione tecnica, crea un cappotto esterno termoisolante continuo e omogeneo e una struttura di supporto per la finitura esterna di rivestimento.

Il correntino portante, integrato al pannello, forma una camera d'aria ventilata tra pannello isolante e finitura di facciata, in grado di rimuovere l'umidità dall'intercapedine ed asportare il calore in eccesso. Il pannello ha un'anima in poliuretano, dall'altissima prestazione isolante (conduttività termica dichiarata λ_D 0,022 W/mK), è estremamente semplice e veloce da posare. Il pannello può essere fissato sia in orizzontale che in verticale, a seconda del formato della lastra gres Emilgroup, che verrà successivamente fissata al correntino mediante appositi morsetti in acciaio armonico. Il pannello è disponibile in diversi spessori, da 60 a 160 mm, per rispondere alle diverse esigenze termiche dell'edificio, in ottemperanza alle norme energetiche vigenti.



VENTILATED INSULATED FACADE

Isotec Parete® is a thermal insulation system allowing the dry construction of a structural insulating jacket for the creation of ventilated facades. The panel creates a continuous, uniform external thermal insulation jacket and simultaneously a supporting structure for the outer finishing cladding. The supporting rail integral with the panel creates a ventilated air gap between the insulating panel and the outer finishing cladding, to remove moisture from the cavity and disperse surplus heat. The panel has a polyurethane core with extremely high insulating performance (rated thermal conductivity λ_D 0,022 W/mK), and is extremely quick and easy to install. The panel can be mounted either horizontal or vertical, depending on the size of the Emilgroup stoneware slab, which will then be anchored to the rail with special harmonic steel clamps. The panel is available in various thicknesses, from 60 to 160 mm, to meet the building's different thermal requirements, in compliance with the relevant energy regulations.

FAÇADE ISOLÉE VENTILÉE

Isotec Parete® est un système d'isolation thermique qui permet de composer, à sec, un mur manteau isolant et structurel pour la réalisation des façades ventilées. En une seule solution technique, ce panneau forme à la fois une enveloppe extérieure thermo-isolante continue et uniforme, et une structure de support pour la finition extérieure du revêtement. Le liteau intégré au panneau forme une lame d'air ventilée entre le panneau isolant et la finition, en mesure de supprimer l'humidité dans le vide technique et d'évacuer l'excès de chaleur. Le panneau a une âme en polyuréthane à haute performance thermique (conductivité thermique déclarée λ_D 0,022 W/mK). Sa pose est extrêmement simple et rapide. Le panneau peut être fixé à l'horizontale ou à la verticale, selon le format de la plaque en grès Emilgroup qui sera ensuite attachée au linteau par des clips spéciaux en acier à ressort. Le panneau est disponible en plusieurs épaisseurs, de 60 à 160 mm, pour répondre aux différentes exigences thermiques du bâtiment, conformément aux normes en vigueur en matière d'efficacité énergétique.

HINTERLÜFTETE, GEDÄMMTE FASSADEN

Isotec Parete® ist ein Dämmsystem, das im Trockenbau als Wärmedämm- und Tragverbundsystem für hinterlüftete Fassaden ausgeführt wird. Die Dämmplatte bildet als einschalige Lösung ein durchgängiges und homogenes Wärmedämmverbundsystem an der Außenwand und eine Tragkonstruktion für die Fassadenbekleidung. Das in die Dämmplatte integrierte Tragprofil sorgt für einen Hinterlüftungsspalt zwischen Dämmplatte und Fassadenbekleidung, aus dem Feuchtigkeit und Wärme abgeführt werden. Die Dämmplatte mit einem Dämmkern aus PU-Schaum (Wärmeleitfähigkeit λ_D 0,022 W/mK) kann einfach und zügig installiert werden. Die Dämmplatte ist sowohl hochkant als auch quer montierbar, entsprechend dem Format der Emilgroup-Feinsteinzeugplatte. Zum Schluss wird die Feinsteinzeugplatte mit Hilfe von Ankern aus Federstahl am Tragprofil befestigt. Die Dämmplatte ist in unterschiedlichen Dicken von 60 bis 160 mm je nach Dämmungsbedarf des Gebäudes und gemäß den geltenden Vorschriften zur Energieeinsparung erhältlich.

FACHADA AISLADA VENTILADA

Isotec Parete® es un sistema termoaislante que permite instalar en seco capas aislantes y estructurales para la realización de fachadas ventiladas. Este panel, en una única solución técnica, crea una capa exterior termoaislante continua y homogénea y una estructura de sostén para el acabado exterior de revestimiento. La vigueta de sostén, integrada en el panel, forma una cámara ventilada entre el panel aislante y el acabado de la fachada, capaz de eliminar el calor excesivo y la humedad del intersticio. El panel, que tiene una ánima de poliuretano de muy elevado poder aislante (conductividad térmica declarada λ_D 0,022 W/mK), se coloca de manera muy sencilla y rápida. El panel se puede fijar tanto en horizontal como en vertical, según el formato de la placa de gres de Emilgroup, que a continuación se sujetará a la vigueta mediante mordazas de acero armónico. El panel se halla disponible en varios grosores, de 60 a 160 mm, para responder a las diversas exigencias térmicas de los edificios, en cumplimiento de las normas energéticas vigentes.

ИЗОЛИРОВАННЫЙ ВЕНТИЛИРУЕМЫЙ ФАСАД

Isotec Parete® - это теплоизолирующая система, позволяющая изготовлять сухим способом изолирующую и несущую облицовку для установки вентилируемого фасада. Эта панель единым техническим решением создает сплошную и однородную теплоизолирующую наружную облицовку и несущую конструкцию для наружной отделки. Встроенный в панель несущий профиль образует вентилируемую воздушную камеру между изолирующей панелью и отделкой фасада, способную отводить влагу из воздушной камеры и избыточное тепло. Панель имеет полиуретановую сердцевину с очень высокой изолирующей способностью (заявленная теплопроводность - λ_D 0,022 W/mK) и очень просто и быстро устанавливается. Панель можно крепить как горизонтально, так и вертикально, в зависимости от формата керамогранитной плиты Emilgroup, которая затем будет зафиксирована на профиле специальными креплениями из пружинящей стали. Панель может иметь разную толщину, от 60 до 160 мм, чтобы отвечать на различные теплоизоляционные потребности здания, выполняя действующие энергетические стандарты.

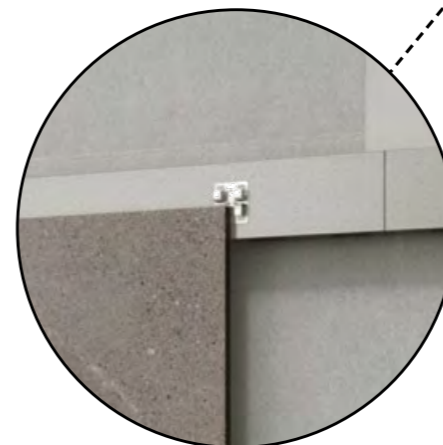
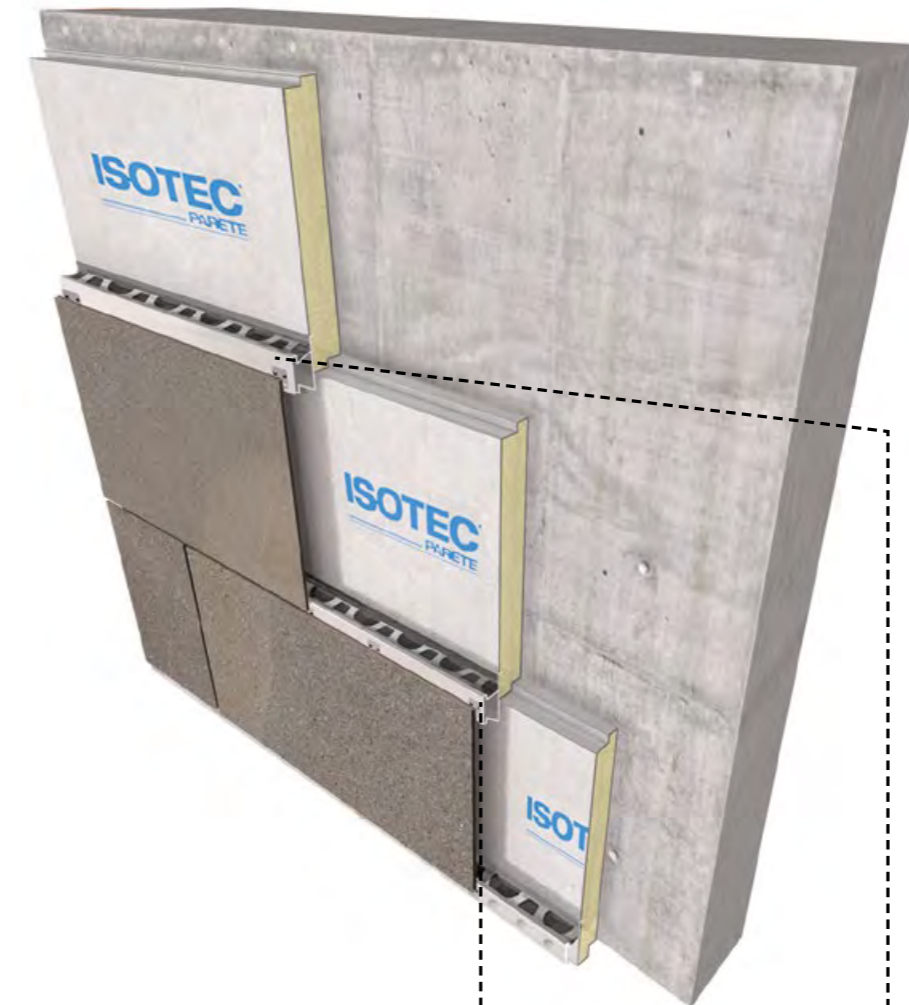

GLI AGGANCI

La facciate ventilate proposte da Emilgroup sono pensate per soddisfare le più svariate esigenze stilistiche, funzionali e strutturali espresse da progettisti, architetti e designer. Per riuscire in questo scopo, sono stati concepiti tre specifici sistemi di aggancio, adatti alla realizzazione di diversi tipi di soluzioni.

- SISTEMA A VISTA
- SISTEMA A SCOMPARSA
- SISTEMA INCOLLATO

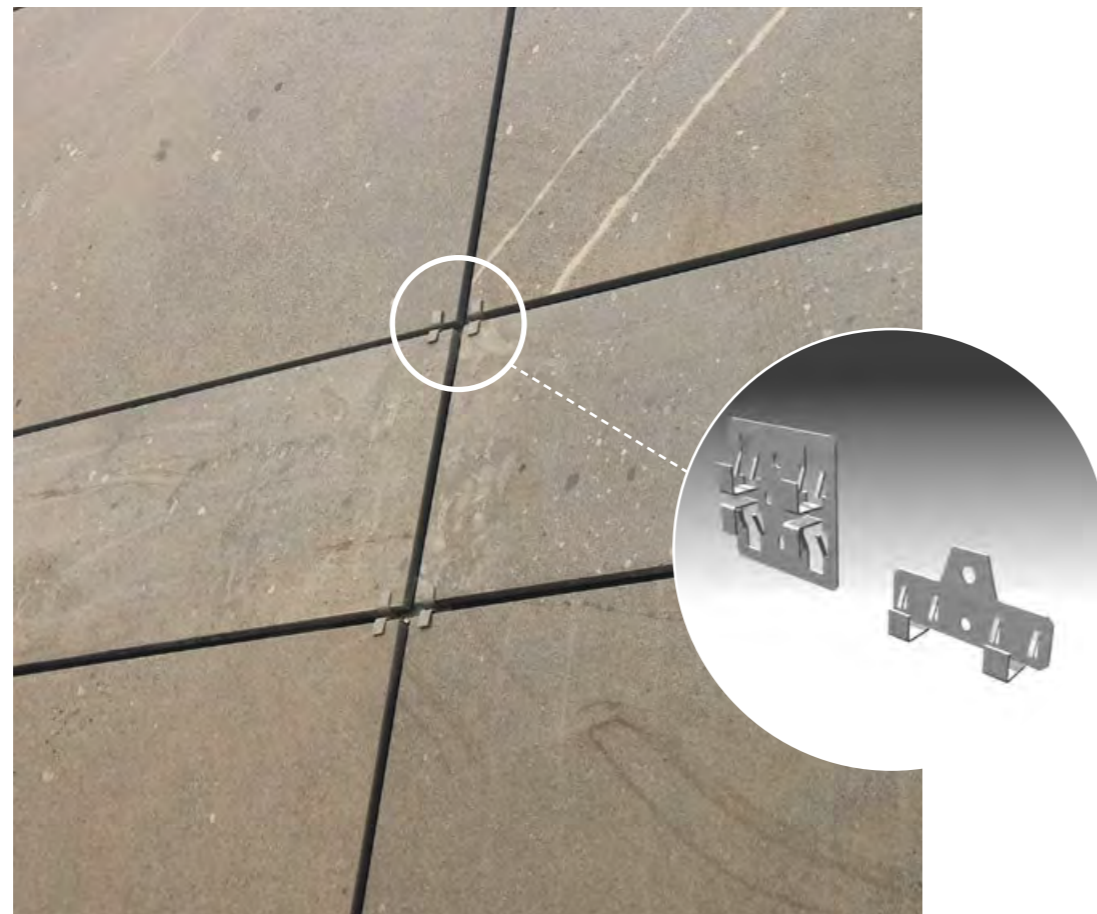

SISTEMA A VISTA
Visible anchor system
Système apparent
Sichtbare Befestigung
Sistema a la vista
Наружная система



SISTEMA A SCOMPARSA
Hidden anchor system
Système non apparent
Unsichtbare Befestigung
Sistema oculto
Скрытая система

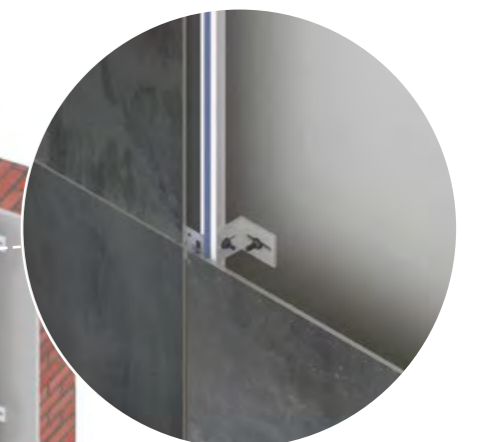
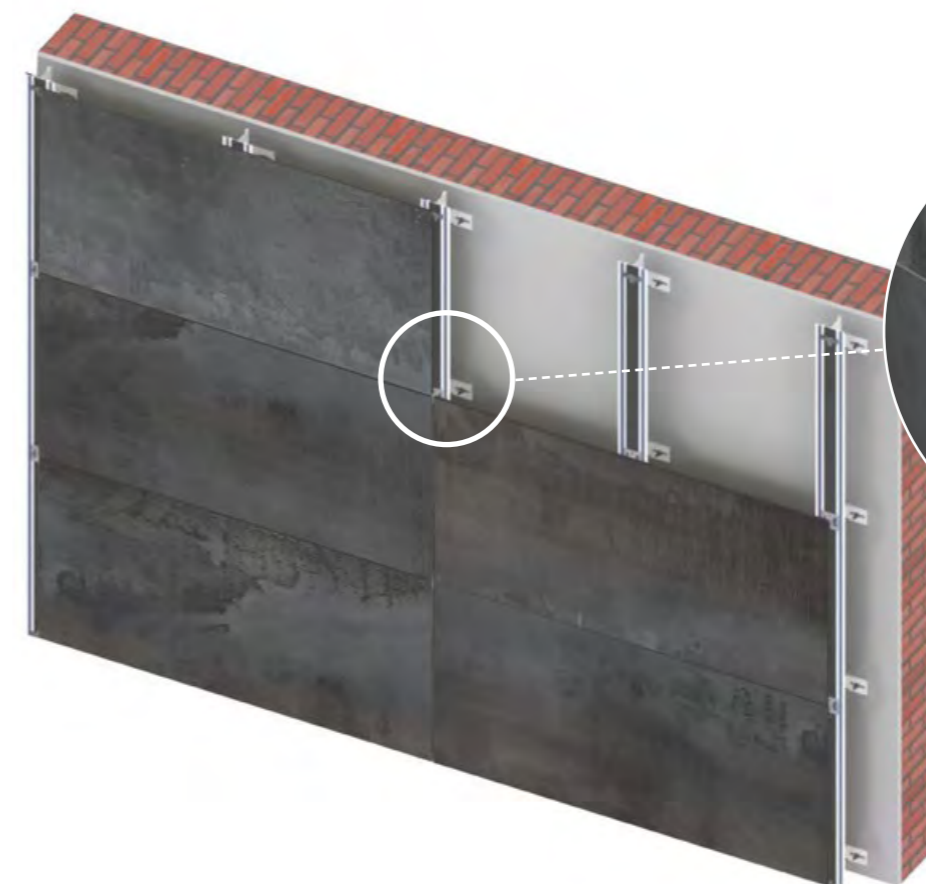
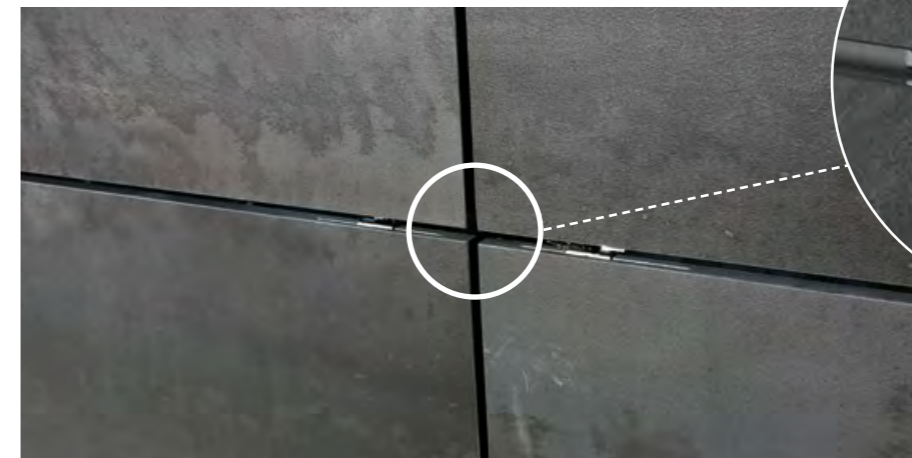

SISTEMA INCOLLATO
Glued anchor system
Système collé
Befestigung durch Klebung
Sistema encolado
Наклеиваемая система

MOUNTING FIXTURES

Emilgroup ventilated facades are designed to cover all the various demands of engineers, architects and designers in terms of appearance, function and structure. This is achieved with aid of three specific anchor systems, allowing the realisation of different types of solutions.

- Visible anchor system
- Hidden anchor system
- Glued anchor system

LES ANCRAGES

Les façades ventilées Emilgroup sont conçues pour répondre aux exigences les plus disparates des concepteurs, architectes et designers en matière d'esthétique, de fonctionnalité et de structure. Trois systèmes d'ancrage ont été mis au point pour pouvoir se plier à tous les critères du projet.

- Système apparent
- Système non apparent
- Système collé

BEFESTIGUNGEN

Die vorgehängten hinterlüfteten Fassaden der Emilgroup sind für die verschiedensten Stil-, Funktions- und Tragwerkanforderungen von Planern, Architekten und Designern konzipiert. Hierzu wurden drei Befestigungssysteme für unterschiedliche Lösungen entwickelt.

- Sichtbare Befestigung
- Unsichtbare Befestigung
- Befestigung durch Klebung

ANCLAJES

Las fachadas ventiladas propuestas por Emilgroup están pensadas para satisfacer las más diversas exigencias estilísticas, funcionales y estructurales expresadas por proyectistas, arquitectos y diseñadores. Para alcanzar este objetivo se han concebido tres sistemas de anclaje, adecuados para la realización de varios tipos de soluciones.

- Sistema a la vista
- Sistema oculto
- Sistema encolado

КРЕПЛЕНИЯ

Предлагаемые Emilgroup вентилируемые фасады разработаны для удовлетворения самых разнообразных стилистических, функциональных и структурных потребностей, выдвигаемых проектировщиками, архитекторами и дизайнерами. Для этого были разработаны три специальные системы крепления, пригодные для реализации решений разного типа.

- Наружная система
- Скрытая система
- Наклеиваемая система



PAVIMENTI SOPRAELEVATI



PAVIMENTI SOPRAELEVATI INTERNI

Il pavimento sopraelevato è nato per conciliare due caratteristiche degli edifici che, con le soluzioni fin qui utilizzate, sono in contraddizione fra di loro: quella dell'immutabilità delle strutture murarie e, di contro, la flessibilità ed intercambiabilità che dovrebbero avere i vari impianti, problema molto sentito soprattutto in uffici, banche, centri di calcolo etc. L'aggiunta imprevista o lo spostamento di un posto di lavoro, lo spostamento di un punto luce o di un telefono creava una serie di problemi che si risolvevano con una serie di disagi e costi abbastanza elevati. Il pavimento sopraelevato risolve definitivamente qualsiasi problema di spostamenti, manutenzioni e aggiunte senza creare problemi, riducendo drasticamente i tempi di intervento, diventando così in breve tempo più economico rispetto ad un pavimento tradizionale.

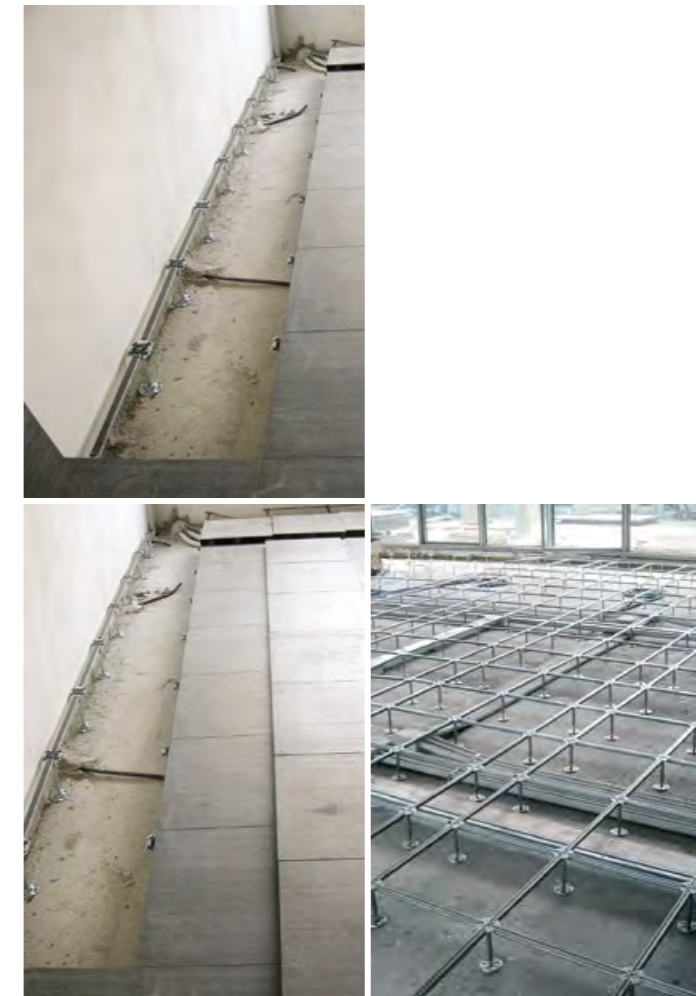

INDOOR CAVITY FLOORS

Cavity floors resolve two requirements of buildings which are otherwise mutually exclusive: unchangeable building structures and, on the other hand, flexibility and interchangeability of plant - an essential requirement particularly in offices, banks, data centres, etc. Unexpectedly adding or removing a work station, moving a power socket or phone connection can create problems which are troublesome and costly to solve. Cavity floors solve problems of maintenance, movement and adding/removing infrastructure once and for all, and are thus soon more cost effective than conventional flooring solutions.

PLANCHERS SURÉLEVÉS INTÉRIEURS

Le plancher surélevé sert à concilier deux caractéristiques du bâtiment que les solutions actuelles continuent à placer en antagonisme : d'une part l'immuabilité de la grosse maçonnerie, de l'autre la flexibilité et l'interchangeabilité que devraient avoir les différents équipements. Il s'agit là d'un problème très fréquent, notamment dans les bureaux, les banques, les centres de traitement de données etc. L'ajout soudain ou le déplacement d'un poste de travail, le déplacement d'un luminaire ou d'un téléphone posaient toute une série de problèmes qui entraînaient beaucoup d'inconvénients et des frais significatifs. Le plancher surélevé apporte une solution définitive à tous les problèmes de déplacement, de maintenance et d'ajout en abrégant énormément les délais d'intervention et en devenant ainsi, en peu de temps, plus économique qu'un plancher traditionnel.

DOPPELBÖDEN FÜR INNENRÄUME

Mit Doppelböden gelingt es, bestimmte Eigenschaften zu vereinen, die in technischer Hinsicht bisher gegensätzlich waren: einerseits die Unveränderlichkeit von Mauerwerk und andererseits die bei den verschiedenen technischen Anlagen erforderliche Flexibilität und Austauschbarkeit. Dieses Problem stellte sich vor allem in Büros, Banken, Rechenzentren usw., wo das Hinzufügen oder Verlegen eines Arbeitsplatzes, das Versetzen einer Lampe oder eines Telefons häufig mit großem Aufwand und relativ hohen Kosten verbunden war. Ein Doppelboden erlaubt problemloses Versetzen, Hinzufügen und Instandhalten und reduziert erheblich den dafür erforderlichen zeitlichen Aufwand. Deshalb erweist sich ein solches System im Vergleich zu einem herkömmlichen Bodenbelag innerhalb kurzer Zeit als wesentlich wirtschaftlicher.

PAVIMENTOS SOBREELEVADOS INTERIORES

El pavimento sobreelevado nació para compatibilizar dos características de los edificios que, con las soluciones aplicadas hasta ahora, estaban en contradicción: por una parte la inmutabilidad de las estructuras de las paredes y por la otra la flexibilidad y la versatilidad que deberían tener las varias instalaciones, problema muy frecuente en oficinas, bancos, centros de cálculo, etc. La añadidura imprevista o el desplazamiento de un lugar de trabajo, así como el desplazamiento de un punto de luz o de un teléfono creaban problemas que se resolvían con una serie de incomodidades considerables y con costes bastante altos. El pavimento sobreelevado soluciona definitivamente toda dificultad relacionada con desplazamientos, intervenciones de mantenimiento y añadidura de puestos de trabajo sin crear problemas y reduciendo drásticamente la duración de la intervención. Como consecuencia de todo ello, el pavimento sobreelevado en poco tiempo acaba por resultar más económico que el suelo tradicional.

ФАЛЬШПОЛЫ ДЛЯ ПОМЕЩЕНИЙ

Фальшпол появился на свет для удовлетворения двух характеристик зданий, которые при использовании традиционных решений противоречат друг другу: неизменность конструкций здания, с одной стороны, а с другой - гибкость и взаимозаменяемость, которыми должны обладать различные системы, что очень важно, в особенности в офисах, банках, вычислительных центрах и т.д. Непредусмотренное расширение и перенос рабочего места, перенос светильника или же телефона создавал ряд проблем, которые приводили к различным неудобствам и довольно высоким затратам. Фальшпол окончательно решает любую проблему, связанную с переносом, обслуживанием и расширением, не вызывая неудобств, резко снижая время на выполнение работ, в кратчайшие сроки становясь более экономичным, чем традиционный пол.

PANNELLI PER PAVIMENTI SOPRAELEVATI

Tecnicamente, il pavimento sopraelevato è formato da pannelli, di dimensione 60x60, bordati e fugati, che poggiano su una struttura di acciaio ad altezza variabile, la quale forma una sorta di "spazio tecnico nascosto", sempre disponibile, nel quale alloggiare impianti elettrici, tubature, cavi telefonici, aria condizionata, riscaldamento e qualsiasi altro servizio.

Ogni pannello è semplicemente appoggiato, per cui il pavimento è ispezionabile in qualsiasi punto sollevando semplicemente i pannelli. I collegamenti degli impianti con i locali sono realizzati mediante fori e relative torrette, griglie per il passaggio di aria. Si possono realizzare gradini singoli o multipli, rampe, battute di tamponamento. L'altezza minima del pavimento finito, rispetto al piano di appoggio, è di 7/8 centimetri circa, per cui la soluzione del pavimento sopraelevato è solitamente praticabile anche nel caso di sovrapposizione su pavimentazioni esistenti.

PANNELLI PER PAVIMENTI SOPRAELEVATI

Technically, cavity floors are formed of 60x60 grouted and bordered panels resting on a variable height steel frame, which forms a concealed technical space, always available for housing electrical systems, tubing, phone cables, air conditioning and heating equipment and any other type of service. Each panel is simply resting on the frame, and can be lifted up at any time to inspect the underlying cavity at any point. The connections of the plant with the rooms is via holes, terminals, and air grilles. Single and multiple steps can be built, as can ramps and stoppers. The minimum height of the finished floor over the supporting surface is around 7/8 centimetres, so that the cavity floor solution is perfectly practical even if installed over existing flooring.

PANNEAUX POUR PLANCHERS SURÉLEVÉS

Au point de vue technique, le plancher surélevé se compose de panneaux 60x60 cm avec bords et joints, posés sur une structure en acier de hauteur variable qui, à son tour, forme une sorte de « vide technique caché », toujours disponible, dans lequel dissimuler le matériel électrique, les canalisations, les câbles de téléphone, la climatisation, le chauffage et tout autre équipement. Déposé tout simplement sur la structure, chaque panneau se retire facilement pour que le plancher soit contrôlable à n'importe quel endroit. Les connexions entre l'équipement sous-jacent et les locaux se font par des boîtes de sol et passe-câbles, et par les grilles d'aération. Il est possible de réaliser des marches simples ou multiples, des rampes, des jouées d'arrêt. La hauteur du plancher fini, par rapport à la surface d'appui, est d'environ 7/8 centimètres. Le plancher surélevé est, par conséquent, également une solution parfaitement adaptée en cas de superposition sur planchers existants.

PLATTEN FÜR DOPPELBÖDEN

Technisch gesehen besteht ein Doppelboden aus Platten in der Größe 60x60 cm mit Rand und Fuge, die auf einer Stahltragstruktur in unterschiedlicher Höhe aufliegen. Dadurch entsteht ein jederzeit zugänglicher „Technikraum“, in dem elektrische Anlagen, Rohrleitungen, Telefonkabel, Klimaanlage- und Heizungselemente und jegliche sonstigen technischen Anlagen untergebracht werden können. Jede Platte ist nur aufgelegt. Der Bodenbelag ist daher leicht an jedem Punkt inspektionierbar, denn die Platten können einfach angehoben werden. Die Anlagenanschlüsse in den Räumen erfolgen mithilfe von Bohrlochern und entsprechenden Stützlagern und es werden Lüftungsgitter vorgesehen. Es besteht die Möglichkeit zur Herstellung einzelner oder mehrerer Treppenplatten, Rampen und Raumabschlüssen. Die Mindesthöhe für den fertigen Bodenbelag beträgt in Bezug auf die Auflagefläche ca. 7-8 cm. Deshalb kann ein Doppelboden in der Regel auch auf bereits vorhandenen Bodenbelägen montiert werden.

PANELES PARA PAVIMENTOS SOBREELEVADOS

Técnicamente, el pavimento sobreelevado está formado por paneles de 60 x 60 cm, dotados de bordes y juntas, que se apoyan sobre una estructura de acero de altura variable, para configurar una especie de "espacio técnico oculto", siempre disponible, en el que alojar instalaciones eléctricas, tuberías, cables telefónicos, conductos de aire acondicionado, calefacción y cualquier otro servicio. Los paneles se colocan dejándolos apoyados, por lo que el pavimento se puede inspeccionar en cualquier punto simplemente levantando la placa o las placas correspondientes. Los sistemas de agua, luz, gas, etc. se conectan con los locales mediante orificios y torretas, así como a través de rejillas para el paso del aire. Se pueden crear escalones sencillos o múltiples, rampas y paneles de cierre. La altura mínima del pavimento terminado, con respecto a la superficie de apoyo, es de unos siete u ocho centímetros, por lo que la solución del pavimento sobreelevado resulta factible casi siempre, incluso en los casos en los que se tenga que superponer a pavimentaciones ya existentes.

ПАНЕЛИ ДЛЯ ФАЛЬШПОЛОВ

С технической точки зрения фальшпол состоит из панелей размером 60x60 см с окантовкой и заделкой швов, которые держатся на стальной конструкции с изменяющейся высотой, образующей своего рода скрытое и всегда доступное технологическое пространство, в котором располагаются электрические системы, трубы, телефонные кабели, система кондиционирования, отопления и любые другие инженерные системы. Каждая панель просто уложена, поэтому, пол можно осматривать в любой точке, для чего нужно всего лишь поднять панели. Выводы систем в помещения осуществляются через отверстия и соответствующие возвышения или решетки для прохода воздуха. Можно изготавливать одиночные ступени или же лестницы, пандусы, закрывающие элементы. Минимальная высота готового пола по сравнению с опорной поверхностью составляет около 7-8 сантиметров, поэтому, настил фальшполов, как правило, может осуществляться также и при наличии старого пола.



MATERIALE CERAMICO

Ceramic material
Matériau céramique
Keramikbelag
Material cerámico
Керамический материал

STRATO LEGANTE

Binding layer
Couche liante
Bindeschicht
Capa adhesiva
Связующий слой

PANNELLO PORTANTE

Bearing panel
Panneau porteur
Trägerplatte
Panel de sostén
Несущая панель

BARRIERA ANTIVAPORE

(foglio di alluminio)
Vapour barrier (aluminium sheet)
Pare-vapeur (feuille d'aluminium)
Wasserdampfbarriere (aluminiumfolie)
Barrera antivapor (hoja de aluminio)
Парозащитный барьер (алюминиевый лист)

STRUTTURA DI SOSTEGNO IN ACCIAIO

Steel frame
Structure de support en acier
Stützkonstruktion aus stahl
Estructura de sostén de acero
Стальная опорная конструкция.

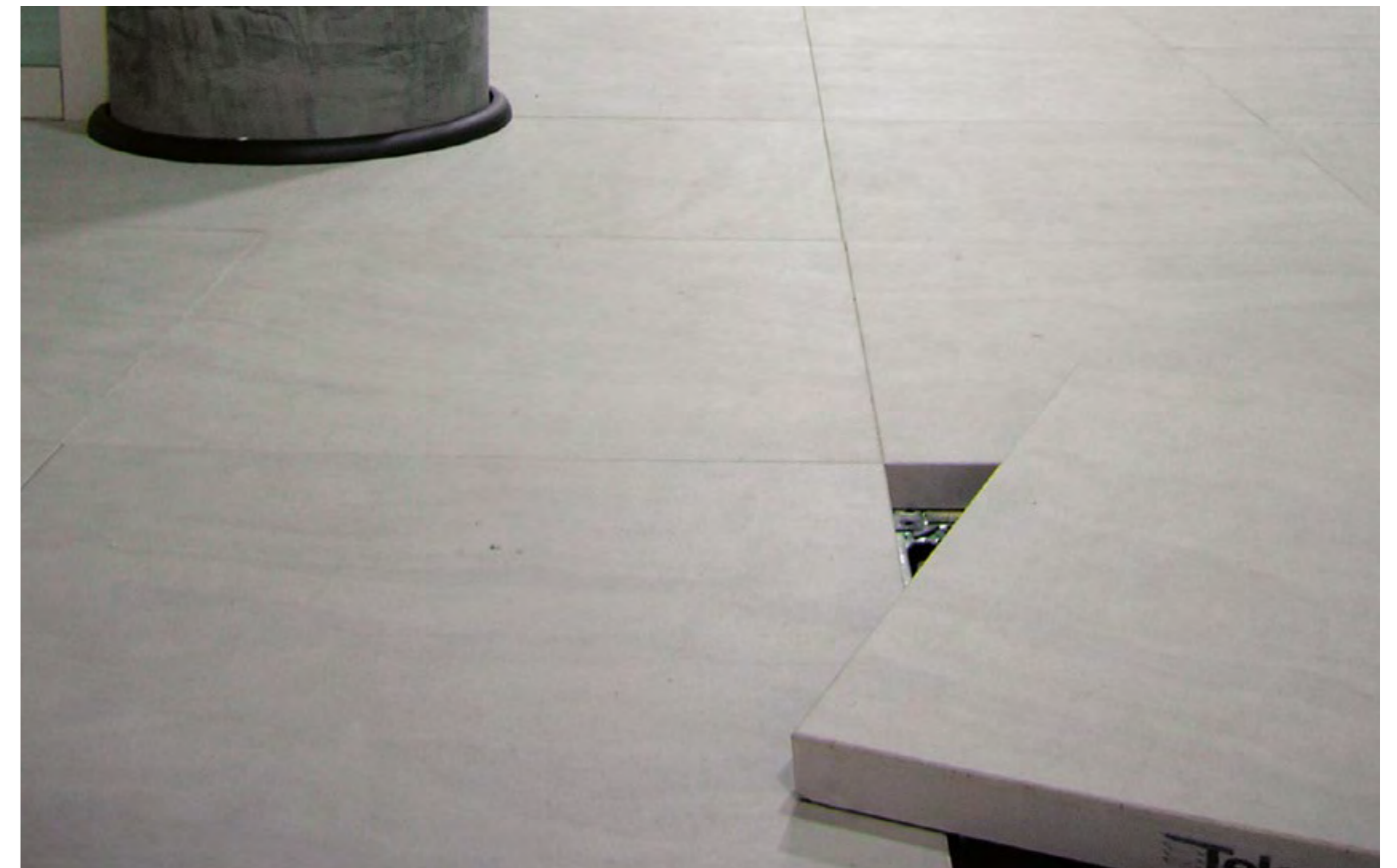

STRUTTURA PORTANTE

La struttura portante è costituita da piedini di altezza variabile da 3/4 cm ad oltre 1 metro. La parte superiore è formata da 4 oppure 8 razze alle quali incastrare e bloccare i traversi, sempre di acciaio, che servono per meglio appoggiare i pannelli, inoltre danno la misura precisa per il distanziamento dei piedini. Esistono varie sezioni dei traversi, inoltre è possibile, per aumentare la resistenza ai carichi del pavimento, inserire anche ulteriori traversi diagonali. La parte superiore dei piedini e dei traversi è bordata con gomma antistatica, avente la funzione di assorbire gli scricchiolii e le vibrazioni.



BEARING FRAME

The frame is composed of feet which can be adjusted from 3/4 cm to over 1 metre. The upper section is composed of 4 or 8 spokes which lock into the steel beams which in turn support the panels and precisely space the feet. There are a variety of beam sections, and diagonal beams can be added to increase the floor's load bearing capacity. The top of the feet and beams is bordered with anti-static rubber, which absorbs creaks and vibrations.

STRUCTURE PORTEUSE

La structure porteuse se compose de plots de hauteur variable, de 3/4 cm à plus de 1 mètre. La partie supérieure compte 4 ou 8 crans dans lesquels encastrer et bloquer les traverses, en acier également, qui servent à optimiser l'appui des panneaux, ainsi qu'à définir précisément l'espacement entre les plots. Il existe plusieurs types de traverses. Pour augmenter la résistance à la charge du plancher, des traverses diagonales peuvent aussi être ajoutées. La partie supérieure des plots et des traverses présente un bord en caoutchouc antistatique pour absorber les craquements et les vibrations.

TRAGKONSTRUKTION

Die Tragkonstruktion besteht aus Bodenstützen mit verstellbarer Höhe von 3/4 cm bis über 1 m. Der obere Bereich besteht aus 4 oder 8 Speichen, an denen die ebenfalls aus Stahl bestehenden Querträger fixiert werden. Auf die Querträger werden die Platten aufgelegt; sie geben zudem den Abstand für die Bodenstützen vor. Die Querträger sind mit unterschiedlichen Querschnitten erhältlich. Die Belastbarkeit des Bodenbelags kann durch Einsetzen weiterer, diagonaler Querträger zusätzlich erhöht werden. Der obere Bereich der Bodenstützen und Querträger hat einen Rand aus antistatischem Gummi, der zur Schall- und Vibrationsdämmung dient.

ESTRUCTURA DE SOSTÉN

La estructura de sostén está constituida por unos pies con una altura variable de tres o cuatro centímetros a más de un metro. La parte superior está formada por cuatro u ocho radios a los que encajar y fijar los travesaños, también de acero, que ayudan a formar una base sobre la que apoyar los paneles; además, brindan la medida exacta para el distanciamiento de los pies. Existen varias secciones de travesaños; además se puede aumentar la resistencia del pavimento a las cargas agregando más travesaños diagonales. La parte superior de los pies y de los travesaños está revestida a lo largo de los bordes con goma antiestática, que tiene la función de amortiguar y reducir rechinchamientos y vibraciones.

НЕСУЩАЯ КОНСТРУКЦИЯ

Несущая конструкция состоит из ножек высотой от 3-4 см до более 1 метра. Верхняя часть состоит из 4 или из 8 спиц, к которым крепятся и блокируются поперечины, также выполненные из стали, необходимые для лучшей укладки панелей. Кроме того, они задают точный размер для установки ножек. Поперечины могут иметь разное сечение, кроме того, для повышения выдерживаемой полом нагрузки можно установить дополнительные диагональные поперечины. Верхняя часть ножек и поперечин окантована антистатической резиной, задачей которой является устранение скрипа и вибрации.

PANNELLO PORTANTE

Il pannello portante è formato da una anima centrale di 3-4 cm che può essere di legno truciolare ad alta o altissima densità, oppure inerti e resine, che determina le caratteristiche di resistenza (ai carichi ed al fuoco) del pavimento. Tutti i tipi di pannello vengono bordati inferiormente con un foglio di alluminio che protegge dall'umidità e vengono bordati perimetralmente in gomma. Il materiale ceramico di finitura viene incollato, fugato e bordato intorno al pannello con resine poliuretaniche. Si possono utilizzare tutti i grandi formati (lo standard prevede la misura di 60 cm).

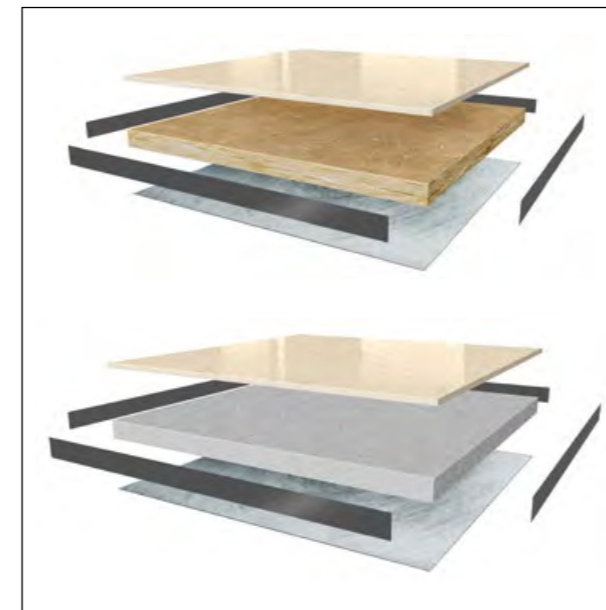

BEARING PANEL

The bearing panel is composed of core of 3-4 cm which can be made of high or very high density wood chipping, or aggregate and resin, and which determines the panel's mechanical strength and resistance to fire. All types of panels are bordered underneath with an aluminium sheet which protects against humidity and are bordered around their edges with rubber. The finishing ceramic layer is glued, grouted and bordered around the panel with polyurethane resin. All large formats are available (the standard one being 60 cm).

PANNEAU PORTEUR

Le panneau porteur se compose d'une âme centrale de 3-4 cm qui peut être en particules de bois à haute ou à très haute densité, ou en matériaux inertes et résines. Celle-ci détermine les caractéristiques de résistance (à la charge et au feu) du plancher. Quel qu'en soit le type, les panneaux comportent, dans le bas, un bord en feuille d'aluminium pour la protection contre l'humidité et, autour, un bord en caoutchouc. La matière céramique de finition est collée sur le panneau, jointoyée et entourée de résines polyuréthanes. Tous les grands formats peuvent être utilisés (mesure standard 60 cm).

TRÄGERPLATTE

Die Trägerplatte besteht aus einer 3-4 cm starken Spanplatte mit hoher oder sehr hoher Dichte oder aus Inertmaterial und Harz, welche die jeweiligen Festigkeitseigenschaften (Tragfähigkeit und Brandfestigkeit) des Bodenbelags bestimmt. Alle Trägerplattenarten werden an der Unterseite mit Aluminiumfolie versehen, die vor Feuchtigkeit schützt, und erhält eine Gummiumrandung an der Außenkante. Der Oberbelag aus Keramik wird an der Trägerplatte mit Polyurethanharzen verklebt, verfugt und mit einem Rand versehen. Sämtliche Großformate sind verwendbar (das Standardmaß sind 60 cm).

PANEL DE SOSTÉN

El panel de sostén está formado por un alma central de tres o cuatro centímetros, y es de conglomerado de alta o muy alta densidad o bien de materiales inertes y resinas, que determinan las características de resistencia (a las cargas y al fuego) del pavimento. Todos los tipos de panel presentan bordes revestidos con hoja de aluminio en su parte inferior, para protegerlos de la humedad, y con goma en su perímetro. El material cerámico de acabado es encolado, dotado de juntas y revestido a lo largo de su borde, alrededor de todo el panel, con resinas poliuretánicas. Se pueden utilizar todos los formatos grandes (el formato estándar mide 60 cm).

НЕСУЩАЯ ПАНЕЛЬ

Несущая панель состоит из сердечника толщиной 3-4 см, который может быть выполнен из ДСП высокой или очень высокой плотности, или же из наполнителей и смол, что определяют характеристики стойкости пола (к нагрузкам и огню). Панели всех типов покрываются снизу алюминиевой фольгой, которая защищает от влаги, а по периметру они окантовываются резиной. Отделочный керамический материал наклеивается, заделывается и герметизируется по периметру панели полиуретановой смолой. Можно использовать все большие форматы (стандартный размер - 60 см).

PAVIMENTI SOPRAELEVATI ESTERNI

Utilizzando lo spessore 20mm delle superfici Emilgroup, è possibile realizzare pavimentazioni sopraelevate in qualsiasi contesto di progettazione outdoor, operando in maniera semplice, veloce e sicura sulle strutture preesistenti, senza la necessità di effettuare interventi edilizi particolarmente onerosi. Essendo basate su sistemi modulari e regolabili, tali applicazioni permettono di realizzare pavimenti uniformi e stilisticamente ricercati che portano in dote numerosi vantaggi tecnici e logistici. Tra i principali:

- l'eliminazione dei problemi di umidità, infiltrazione di acqua e difficoltà di deflusso
- un migliore isolamento termico e acustico
- una elevata resistenza ai carichi e alle sollecitazioni
- una riduzione del peso della pavimentazione sulla struttura di appoggio
- un'ottima capacità di assorbimento delle dilatazioni e dei movimenti strutturali
- la creazione di un vano tecnico tra le superfici calpestabili e la struttura sottostante, per l'alloggiamento di cavi, tubi e altri tipi di impianti nascosti alla vista, ma al contempo facilmente ispezionabili ed eventualmente riparabili
- l'utilizzo di materiali completamente riusabili e riciclabili, nel massimo rispetto dei principi di circolarità e sostenibilità ambientale.



OUTDOOR CAVITY FLOORS

Emilgroup surfaces in the 20 mm thickness are the quick, easy, safe way of constructing raised pavings on top of existing surfaces in any outdoor location, with no need for particularly expensive building works. Since they are based on modular, adjustable systems, these applications can create uniform pavings of immaculate appearance, with a large number of technical and logistical benefits. Chief amongst them:

- elimination of damp, water infiltration and drainage problems
- improved heat insulation and soundproofing
- excellent resistance to loads and stresses
- reduction in paving weight to be borne by supporting structure
- excellent capability for absorbing expansion/contraction and structural settlement
- the creation of a technical cavity between the top surface and the underlying structure, to accommodate wiring, pipes and any other systems in a concealed position which is still easily accessible for inspection and any repairs
- the use of completely reusable, recyclable materials, in full compliance with principles of circularity and environmental sustainability.

PLANCHERS SURÉLEVÉS EXTÉRIEUR

Bei Verwendung der 20 mm d'epaisseur, il est possible de réaliser des planchers surélevés dans tous les contextes extérieurs en intervenant de manière simple, rapide et sûre, sur les structures existantes, sans travaux particulièrement onéreux. Basées sur des systèmes modulaires et réglables, ces applications forment des revêtements de sol uniformes et stylistiquement sophistiqués qui comportent d'innombrables avantages techniques et logistiques, dont entre autres :

- suppression des problèmes d'humidité, d'infiltration et d'écoulement des eaux ;
- optimisation du calorifugeage et de l'insonorisation ;
- très grande résistance aux charges et contraintes ;
- diminution du poids du revêtement de sol sur le support ;
- excellente capacité d'absorption des dilatations et des mouvements structurels ;
- création d'un vide technique entre les surfaces de piétement et la structure sous-jacente pour y dissimuler les câbles, tuyaux et autres équipements qui restent, néanmoins, facilement contrôlables et, le cas échéant, réparables ;
- utilisation de matériels totalement réutilisables et recyclables selon les principes de l'économie circulaire et du développement durable.

DOPPELBÖDEN FÜR AUSSENBEREICH

Bei Verwendung der 20 mm starken Oberflächen von Emilgroup können in jeder Umgebung Doppelböden für Projekte im Außenbereich hergestellt werden. Die Arbeiten dazu sind einfach, schnell und sicher und erfolgen auf den bereits bestehenden Strukturen, ohne dass besonders aufwendige Bauarbeiten erforderlich sind. Da es sich um modulare und verstellbare Systeme handelt, können damit einheitliche und stilistisch edle Fußböden hergestellt werden, die zahlreiche technische und logistische Vorteile zu bieten haben. Die wichtigsten Vorteile:

- keine Probleme mit Feuchtigkeit, eindringendem Wasser oder Staunässe
- verbesserte Wärme- und Schalldämmung
- hohe Widerstandsfähigkeit gegen Lasten und Belastungen eduziertes Gewicht des Fußbodens auf der Auflagefläche
- hervorragende Absorbierung von Ausdehnung und strukturellen Bewegungen
- Schaffung eines technischen Raums zwischen der Trittläche und der darunterliegenden Struktur, in dem Kabel, Schläuche und andere Anlagen untergebracht werden können, die nicht zu sehen, aber leicht zu kontrollieren und ggf. zu reparieren sein sollen
- Einsatz von vollständig wieder verwendbarem und recycelbarem Material in Einhaltung des Kreislauf- und Nachhaltigkeitsprinzips.

PAVIMENTOS SOBREELEVADOS PARA EXTERIORES

Gracias al grosor de 20 mm de las superficies de Emilgroup se pueden llevar a cabo pavimentaciones sobre elevadas en cualquier contexto proyectivo al aire libre, actuando de manera sencilla, rápida y segura sobre las estructuras ya existentes, sin tener que efectuar obras particularmente costosas. Al estar basadas en sistemas modulares y regulables, tales aplicaciones permiten disponer pavimentos uniformes y estéticamente sofisticados que conllevan numerosas ventajas técnicas y logísticas, entre las que cabe destacar:

- la eliminación de todo problema de humedad, filtraciones de agua y dificultades de desagüe;
- un mejor aislamiento térmico y acústico;
- una elevada resistencia a las cargas y sollicitaciones;
- una reducción del peso de la pavimentación sobre la estructura en la que se coloca;
- una excelente capacidad de absorción de las dilataciones y los movimientos estructurales;
- la creación de un hueco técnico entre las superficies transitables y la estructura subyacente para el alojamiento de cables, tubos y demás instalaciones ocultas a la vista, pero al mismo tiempo fácilmente inspeccionables y reparables, si resulta necesario;
- el empleo de materiales completamente reutilizables y reciclables, respetando al máximo los principios de circularidad y sostenibilidad medioambiental.

ФАЛЬШПОЛЫ ДЛЯ ЭКСТЕРЬЕРОВ

Благодаря материалам Emilgroup толщиной 20 мм можно изготавливать фальшполы в любых условиях проектирования наружных пространств, выполняя работы просто, быстро и безопасно на уже существующих конструкциях, без необходимости выполнения достаточно затратных строительных работ. Основываясь на модульных и регулируемых системах, эти применения позволяют настелить однородные полы в изысканном стиле, обладающие многочисленными техническими и логистическими преимуществами. Основными из них являются:

- устранение проблем, связанных с влажностью, просачиванием воды и сложностями ее отвода
- лучшая тепловая и звуковая изоляция
- высокая стойкость к нагрузкам и воздействию
- снижение веса пола, лежащего на опорной конструкции
- отличная способность поглощать расширения и структурные подвижки
- создание технологического пространства между поверхностью для хождения и находящейся под ней конструкцией для прокладки кабелей, труб и других типов скрытых систем, но при возможности их быстрого осмотра и ремонта в случае необходимости.
- применение материалов, подлежащих полному повторному использованию, максимально соблюдая принципы обращения и экологической рациональности.

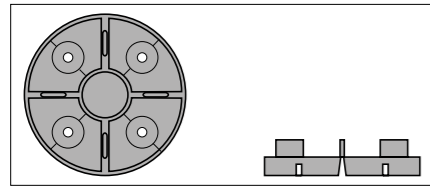

SUPPORTI FISSI
Fixed pedestals
Plots fixes
Feststehende Bodenstützen
Fijos
Фиксированные опоры

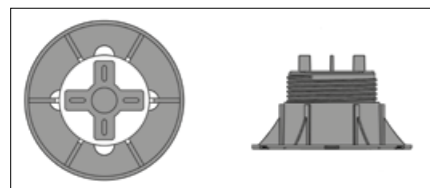

SUPPORTI REGOLABILI IN ALTEZZA
Adjustable-height pedestals
Plots réglables en hauteur
Höhenverstellbare Bodenstützen
De altura graduable
Опоры с регулировкой по высоте

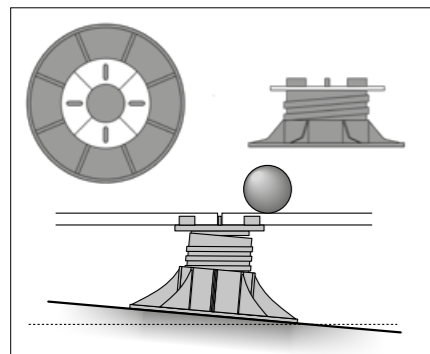

SUPPORTI REGOLABILI IN ALTEZZA AUTOLIVELLANTI
Self-levelling adjustable-height pedestals
Plots autonivelants réglables en hauteur
Höhenverstellbare Selbstnivellierende Bodenstützen
De altura graduable autonivelantes
Самовыравнивающиеся опоры с регулировкой по высоте

I SUPPORTI

I supporti hanno una funzione di sostegno e possiedono un'elevata resistenza meccanica.
Sono realizzati prevalentemente in materiale riciclabile e riciclato, resistono a soluzioni acide e basiche, agli agenti atmosferici ed a temperature da -30° a +120°.
I supporti per esterno sono concepiti per essere regolabili in altezza e prevedono accessori che consentono la correzione di pendenza fino ad un massimo del 5%.
I supporti si distinguono nelle seguenti tipologie:

- SUPPORTI FISSI
- SUPPORTI REGOLABILI IN ALTEZZA
- SUPPORTI REGOLABILI IN ALTEZZA AUTOLIVELLANTI



THE PEDESTALS
The pedestals support the paving and have excellent mechanical strength. They are mainly made from recyclable and recycled material and withstand acid and base solutions, weather and temperatures from -30° to +120°. Outdoor pedestals are designed to be height-adjustable and have accessories which allow correction of the gradient up to a maximum of 5%. The pedestals are divided into the following types:

- Fixed pedestals
- Adjustable-height pedestals
- Self-levelling adjustable-height pedestals

LES PLOTS
Les plots servent à soutenir et possèdent une très grande résistance mécanique. Ils sont fabriqués principalement en matière recyclable et recyclée, résistent aux acides et bases, aux agents atmosphériques et à des températures de -30° à +120° °C. Les plots pour extérieur sont réglables en hauteur et ils s'accompagnent d'accessoires permettant la correction d'inclinaison jusqu'à un maximum de 5%. Il existe les types de plots ci-après :

- Plots fixes
- Plots réglables en hauteur
- Plots autonivelants réglables en hauteur

BODENSTÜTZEN
Die Bodenstützen dienen als Träger und besitzen hohe mechanische Festigkeit. Sie sind hauptsächlich aus recyclingfähigen Werkstoffen und Recyclingmaterialien hergestellt, säure- und laugenbeständig, witterungsbeständig und resistent gegenüber Temperaturen von -30° bis +120° °C. Die Bodenstützen für Außenbereiche sind höhenverstellbar und sehen Zubehör vor, mit dem die Neigung bis zu maximal 5 % verstellt werden kann. Folgende Arten von Bodenstützen sind erhältlich:

- Feststehende Bodenstützen
- Höhenverstellbare Bodenstützen
- Höhenverstellbare Selbstnivellierende Bodenstützen

SOPORTES
Los soportes tienen una función de sostén y poseen una elevada resistencia mecánica. Están constituidos sobre todo por material reciclable y reciclado, son resistentes a ácidos y bases, a los agentes atmosféricos y a temperaturas de -30 a +120 °C. Los soportes para exterior están concebidos para que se pueda graduar su altura y prevén accesorios que permiten corregir pendientes hasta un máximo del 5%. Existen soportes de los tipos siguientes:

- Fijos
- De altura graduable
- De altura graduable autonivelantes

ОПОРЫ
Опоры выполняют несущую функцию и обладают высокой механической прочностью. Они состоят главным образом из переработанного материала, подлежащего дальнейшей переработке. Они выдерживают воздействие кислотных и щелочных растворов, атмосферное воздействие и температуру от -30° до +120°. Опоры для наружных работ имеют возможность регулировки по высоте и предусматривают аксессуары, позволяющие корректировать высоту вплоть до 5% максимум. Опоры могут быть следующих типов:

- Фиксированные опоры
- Опоры с регулировкой по высоте
- Самовыравнивающиеся опоры с регулировкой по высоте

SVILUPPO DEI SUPPORTI

Tutti i prodotti Emilgroup con uno spessore di 20 mm sono adatti per essere installati su pavimenti sopraelevati per esterno.
L'installazione deve essere eseguita con il numero adeguato di piedistalli in base alle dimensioni della piastrella (vedi tabella seguente).
NB: il numero di supporti al metro quadrato si intende relativo ad una superficie di medie dimensioni con sviluppo lineare ed è da ritenersi puramente indicativo. Per un corretto calcolo esecutivo, si consiglia di sottoporre il progetto al fornitore che provvederà a realizzare la distinta base d'acquisto.

Formato Size Format Format Tamaño Формат	N° supporti per piastrella No. pedestals per tile Nbre de plots par dalle Anz. Bodenstützen pro Platte N° de soportes por placa Кол. опор на плитку	N° supporti per mq No. pedestals per SqM Nbre de plots par m² Anz. Bodenstützen pro qm N° de soportes por m² Кол. опор на кв.м.	Formato Size Format Format Tamaño Формат	N° supporti per piastrella No. pedestals per tile Nbre de plots par dalle Anz. Bodenstützen pro Platte N° de soportes por placa Кол. опор на плитку	N° supporti per mq No. pedestals per SqM Nbre de plots par m² Anz. Bodenstützen pro qm N° de soportes por m² Кол. опор на кв.м.
60x60 cm 24"x24" (nominal)	4	2,78	50x100 cm 4"x48" (nominal)	6	4
80x80 cm 24"x48" (nominal)	5	6,25	40x120 cm 16"x48" (nominal)	6	4,17
45x90 cm 18"x36" (nominal)	6	4,94	60x120 cm 24"x48" (nominal)	6	2,78
60x90 cm 24"x36" (nominal)	6	3,70	120x120 cm 48"x48" (nominal)	9	2,78

PEDESTAL LAYOUTS
All Emilgroup products 20 mm thick are suitable for installation on outdoor raised paving systems. A number of pedestals appropriate to the size of the tiles must be used for installation (see table). NB: the number of pedestals per square metre refers to a surface of average size and regular geometrical form, and is purely guideline. For correct calculation of the precise number, the design should be provided to your supplier, who will draw up the bill of materials to be purchased.

CONCEPTION DES PLOTS
Tous les produits Emilgroup de 20 mm d'épaisseur peuvent être posés en extérieur sur des planchers surélevés. Le nombre de plots doit être calculé en fonction des dimensions du carreau (voir tableau). N.B. : le nombre de plots par mètre carré se rapporte à une surface de moyenne dimension avec développement linéaire. Ce nombre est donné à titre purement indicatif. Pour un bon calcul d'exécution, il est recommandé de transmettre le projet au fournisseur qui rédigera la nomenclature d'achat.

AUSFÜHRUNG DER BODENSTÜTZEN
Alle Emilgroup-Produkte in der Stärke 20 mm eignen sich für die Doppelbodenmontage in Außenbereichen. Die Installation muss mit einer für die gewählte Fliesengröße ausreichenden Anzahl von Bodenstützen ausgeführt werden (siehe Tabelle). NB: the number of pedestals per square metre refers to a surface of average size and regular geometrical form, and is purely guideline. For correct calculation of the precise number, the design should be provided to your supplier, who will draw up the bill of materials to be purchased.

DESARROLLO DE LOS SOPORTES
Todos los productos de Emilgroup con un grosor de 20 mm son adecuados para su instalación sobre pavimentos sobre elevados para exterior. La instalación debe llevarse a cabo empleando el número oportuno de pies según las medidas de la placa (ver tabla). NB: el número de soportes por metro cuadrado es meramente orientativo y debe considerarse con respecto a una superficie de tamaño medio y trazado regular. Para formular un correcto cálculo de ejecución, se aconseja mostrarle el proyecto al proveedor, que de este modo podrá presentar la lista de materiales que comprar.

РАСЧЕТ ОПОР
Вся продукция Emilgroup толщиной 20 мм пригодна для настила наружных фальшполов. Установка должна выполняться с использованием подходящего количества опор, в зависимости от размера плитки (см. таблицу ниже). Примечание: количество опор на квадратный метр приводится применительно к поверхности средних размеров с прямолинейными формами и должно считаться лишь только ориентировочным. Для правильного расчета необходимого количества рекомендуем показать проект поставщику, который составит закупочную калькуляцию.

PROVENZA

PROPOSTE DI POSA

Installation suggestions | Croquis de pose | Verlegungsvorschläge | Sugerencias de composicion | Предложения по укладке

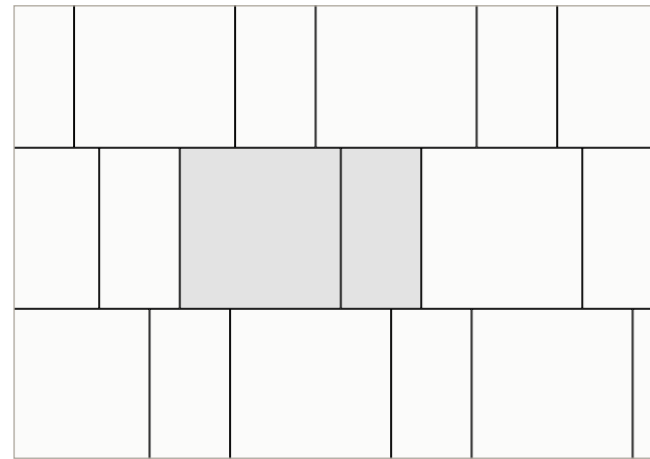

1A	60x60	66,7%	1B	80x80	66,7%
	30x60	33,3%		40x80	33,3%

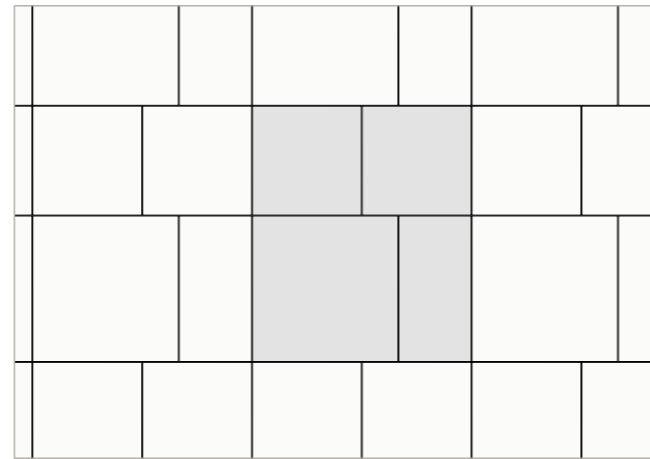

2	80x80	38,1%
	40x80	19,0%
	60x60	42,9%

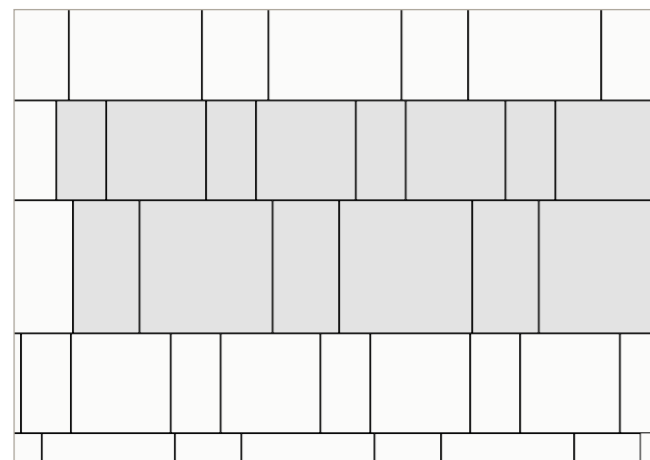

3	80x80	38,1%
	40x80	19,0%
	60x60	28,6%
	30x60	14,3%

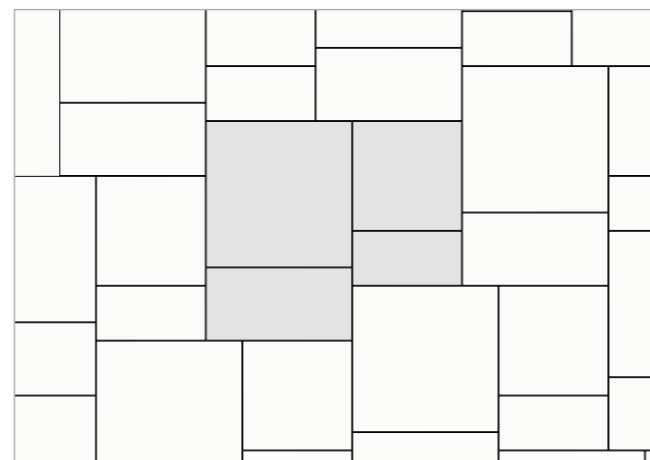

4	80x80	42,7%
	40x80	21,3%
	60x60	24,0%
	30x60	12,0%

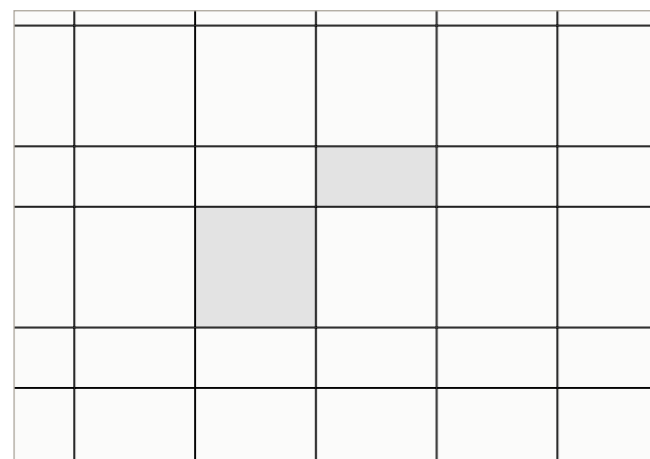

5A	60x60	66,7%	5B	80x80	66,7%
	30x60	33,3%		40x80	33,3%

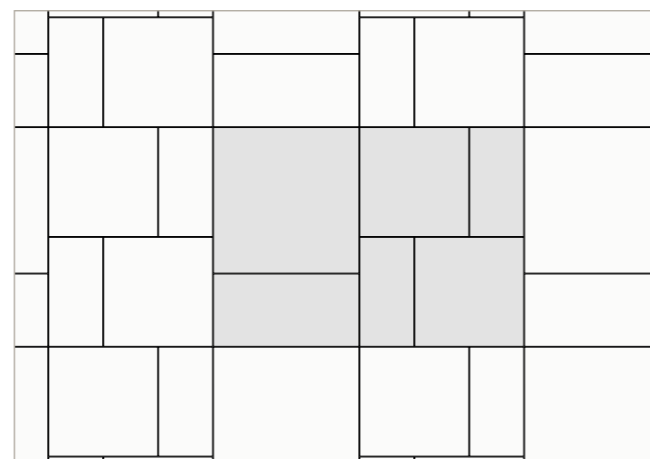

6	80x80	31,4%
	40x80	15,7%
	60x60	35,3%
	30x60	17,6%

PROVENZA

PROPOSTE DI POSA

Installation suggestions | Croquis de pose | Verlegungsvorschläge | Sugerencias de composicion | Предложения по укладке

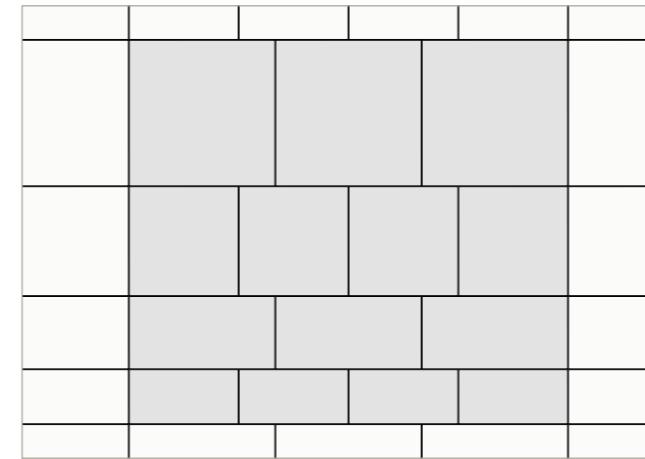

7	80x80	38,1%
	40x80	19,0%
	60x60	28,6%
	30x60	14,3%

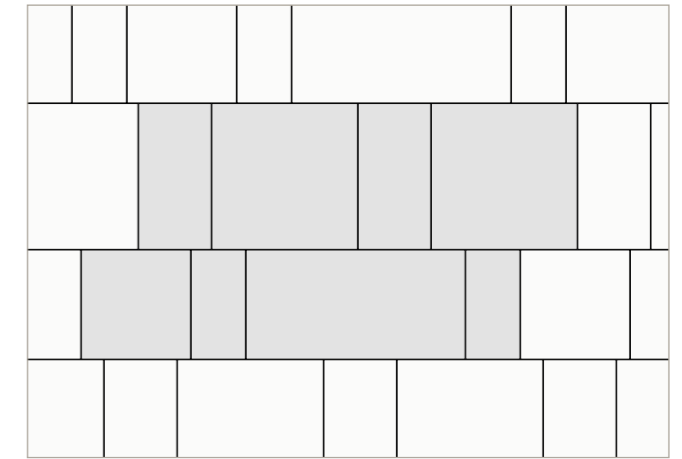

8	60x120	21,5%
	60x60	10,7%
	30x60	10,7%
	80x80	38,1%
	40x80	19,0%

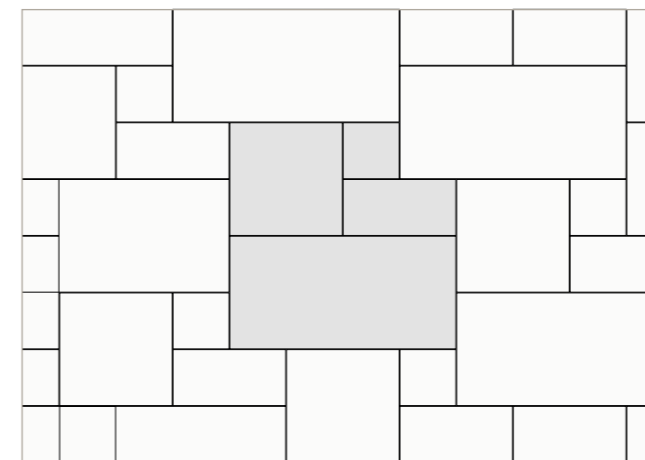

9	60x120	53,3%
	60x60	26,7%
	30x60	13,3%
	30x30	6,7%

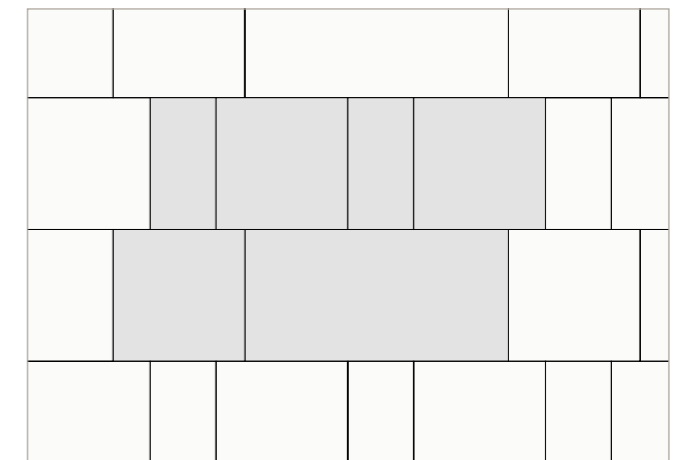

10	60x120	33,3%
	60x60	50%
	30x60	16,7%

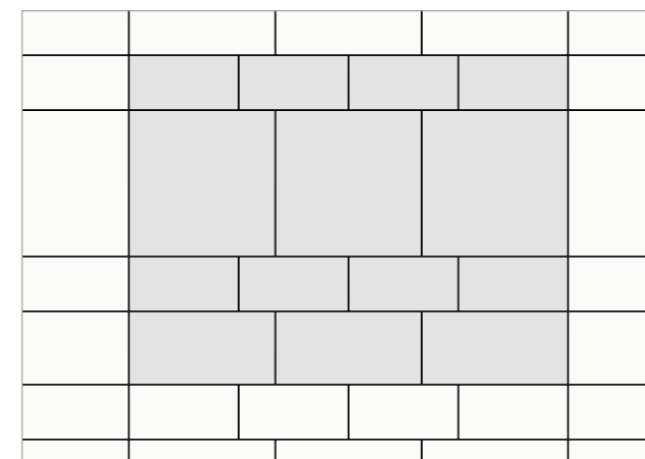

11	80x80	44,4%
	40x80	22,2%
	30x60	33,4%

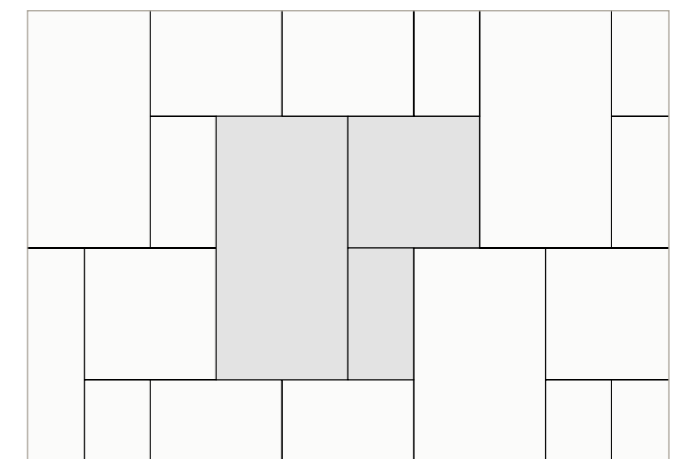

12	60x120	57,1%
	60x60	28,6%
	30x60	14,3%

PROVENZA

PROPOSTE DI POSA

Installation suggestions | Croquis de pose | Verlegungsvorschläge | Sugerencias de composicion | Предложения по укладке

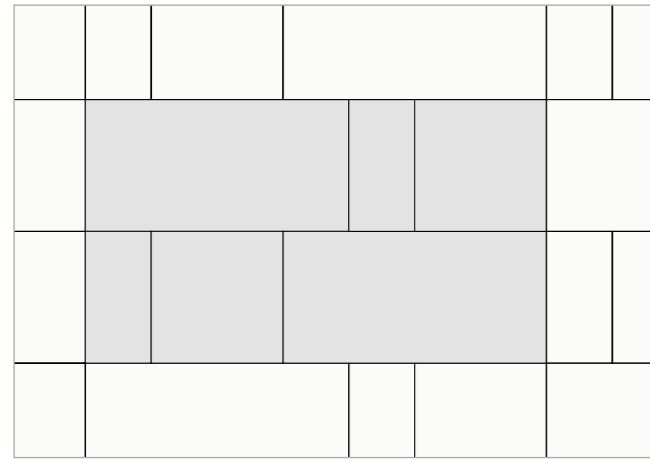

13 60x120 57,1%
60x60 28,6%
30x60 14,3%

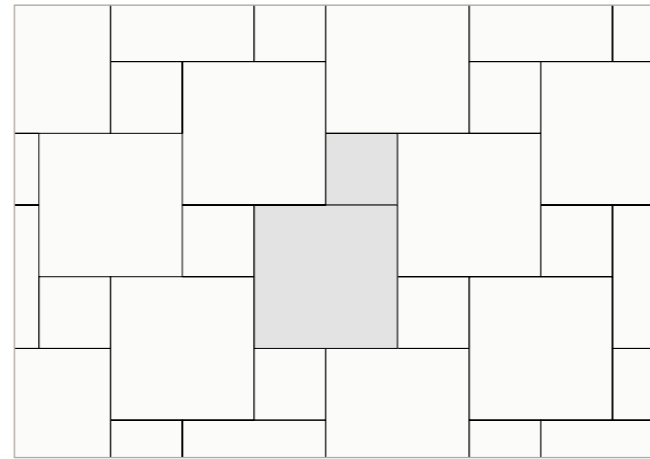

14 60x60 80,5%
30x30 19,5%

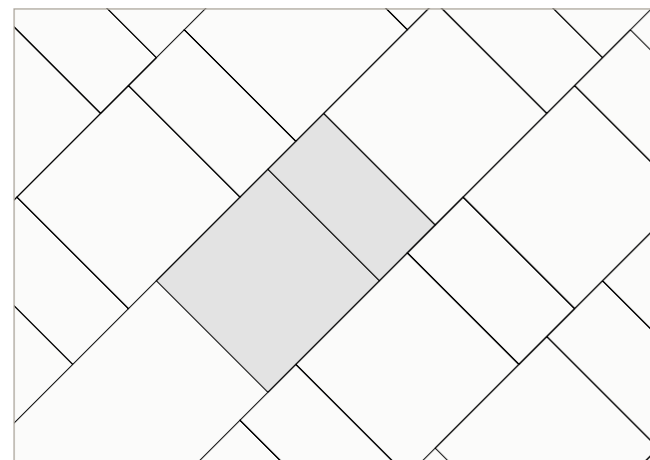

15 60x60 67%
30x60 33%

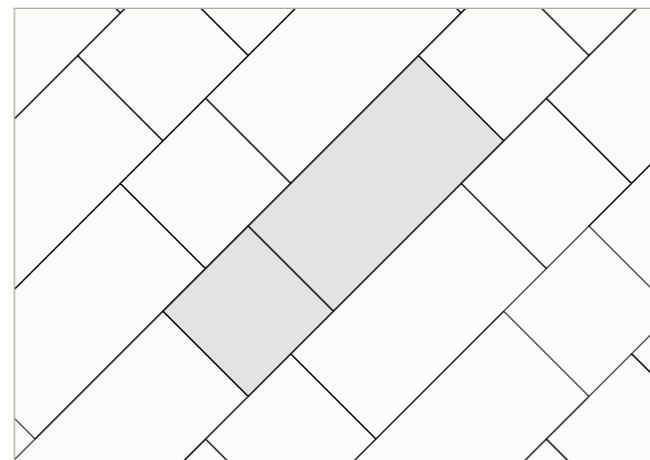

16A 60x120 66,7%
60x60 33,3%

16B 30x60 66,7%
30x30 33,3%

16C 20x40 66,7%
20x20 33,3%

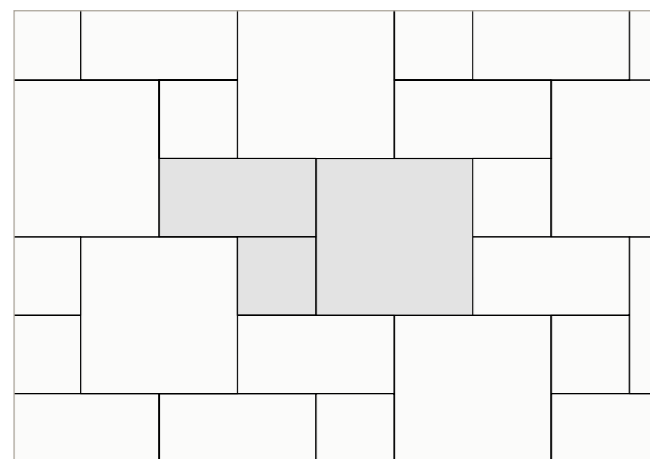

17 60x60 57,1%
30x60 28,6%
30x30 14,3%

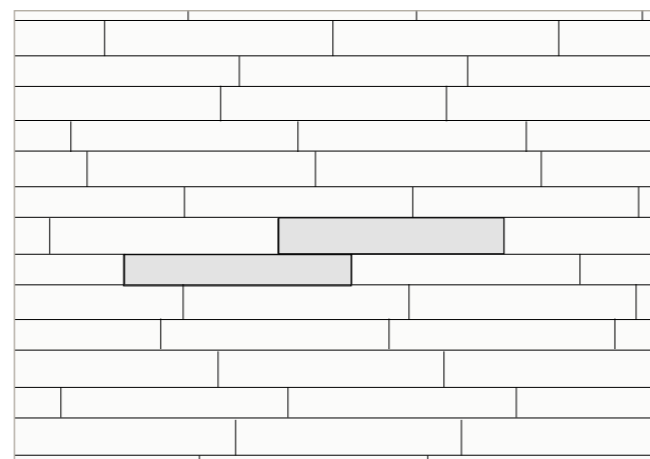

18 20x120 57,1%
15x120 42,9%

PROPOSTE DI POSA

Installation suggestions | Croquis de pose | Verlegungsvorschläge | Sugerencias de composicion | Предложения по укладке

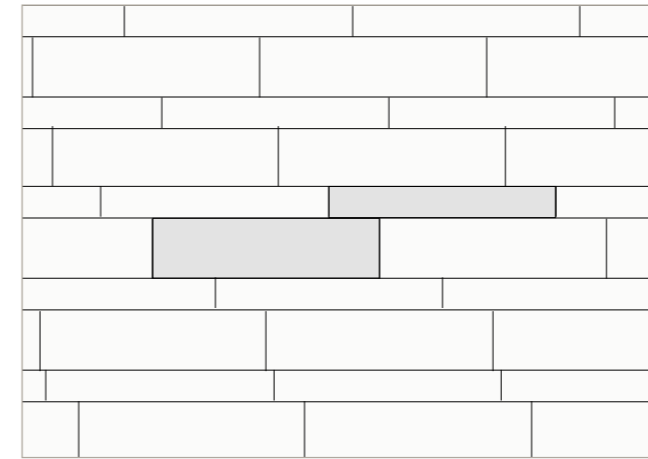

19 30x120 66,7%
15x120 33,3%

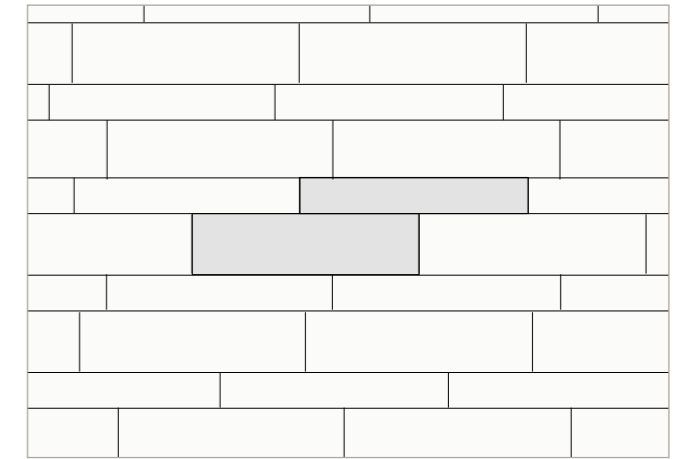

20 30x120 60,0%
20x120 40,0%

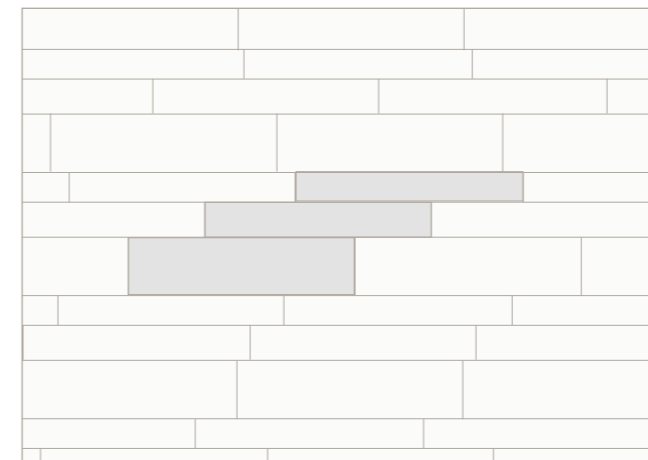

21 30x120 46,1%
20x120 30,8%
15x120 23,1%

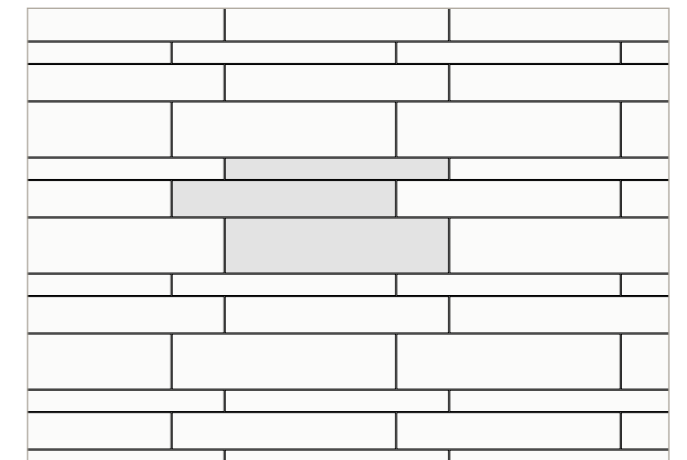

22 30x120 46,1%
20x120 30,8%
15x120 23,1%

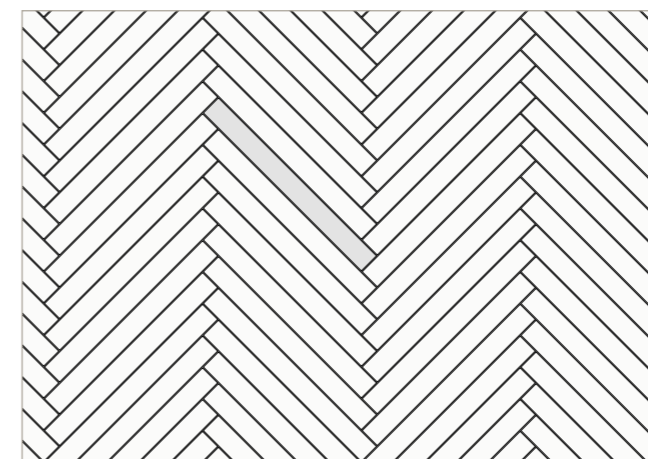

23 15x120 100,0%

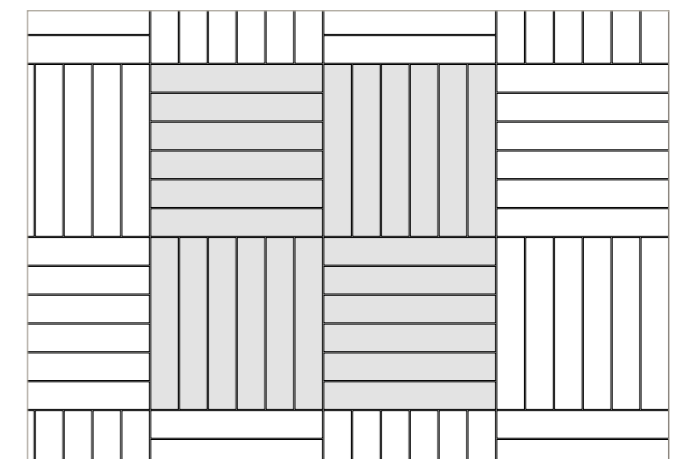

24A 15x90 100,0%

24B 20x120 100,0%

PROVENZA

PEZZI SPECIALI

Trims | Pieces especiales | Formteile | Piezas especiales | Специальные изделия

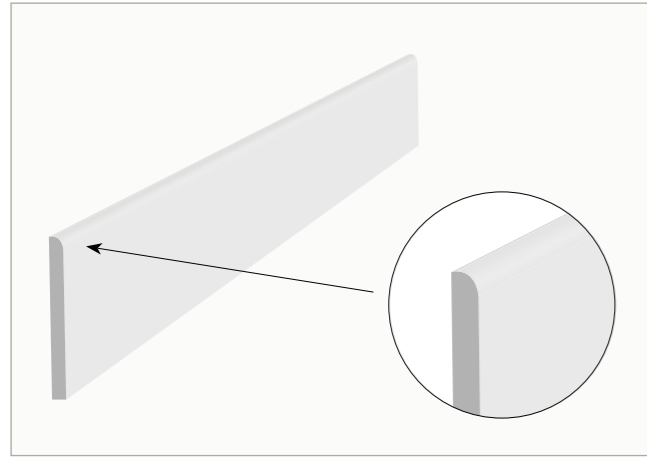

Battiscopa - Skirting

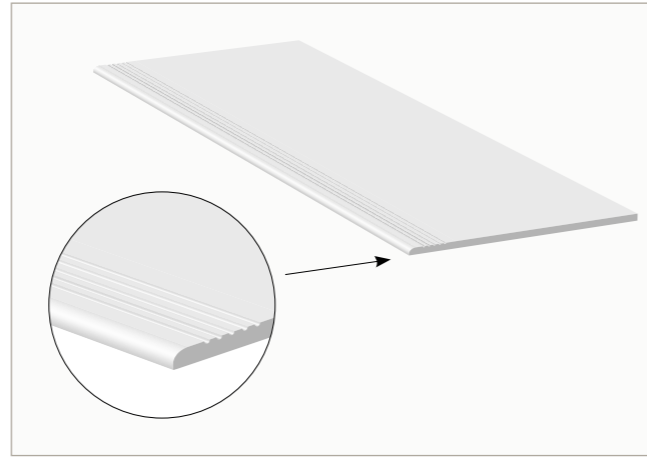

Gradino - Stair Tread

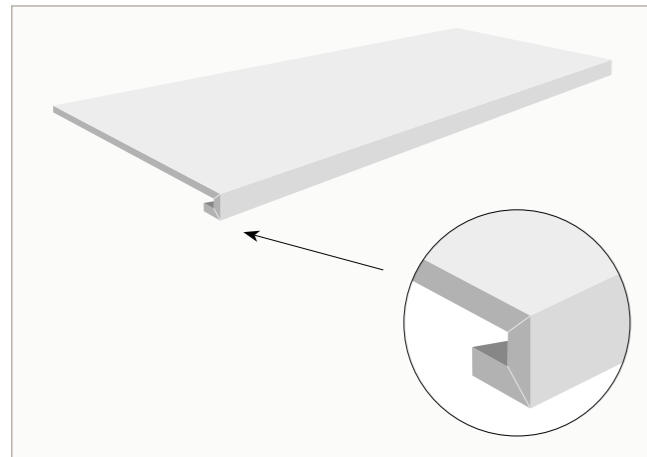

Gradone - Step

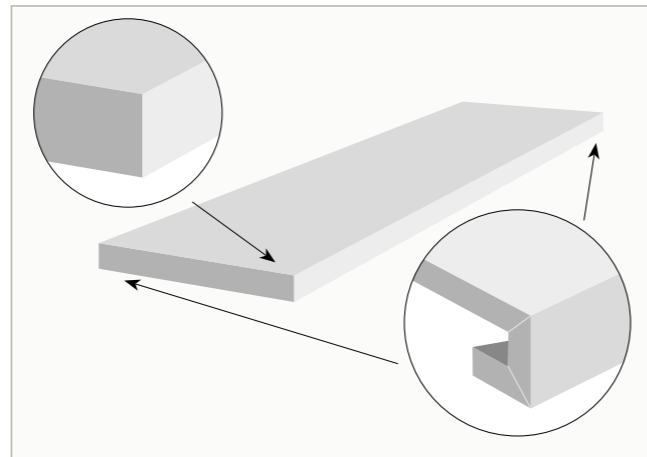

Angolare Dx | Sx - Corner Tile Dx | Sx

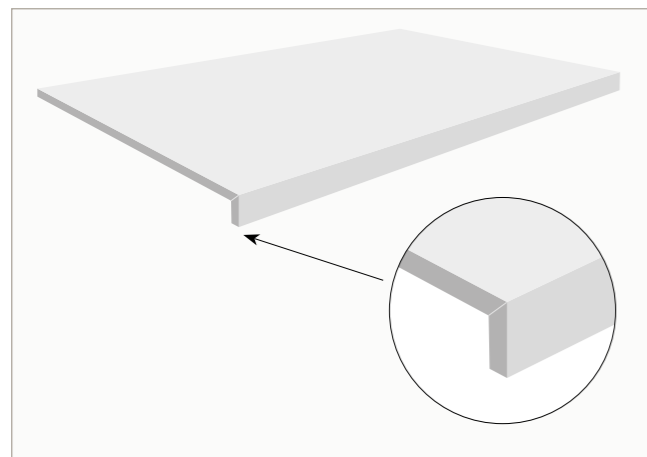

Elemento a "L" - L Shaped Piece

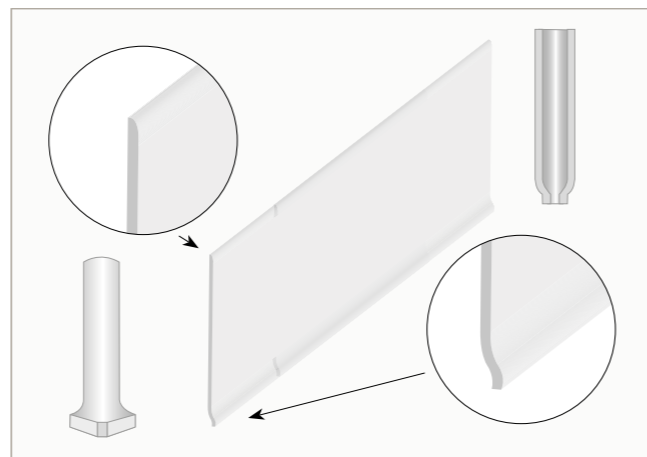

Cove Base con Angolo Esterno e Interno
Cove Base with Outer and Inner Corner

PROVENZA

20MM PEZZI SPECIALI

Trims | Pieces especiales | Formteile | Piezas especiales | Специальные изделия

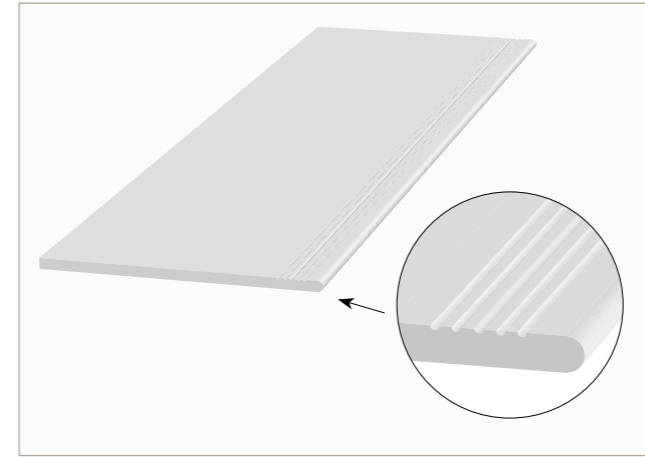

Gradino - Stair Tread

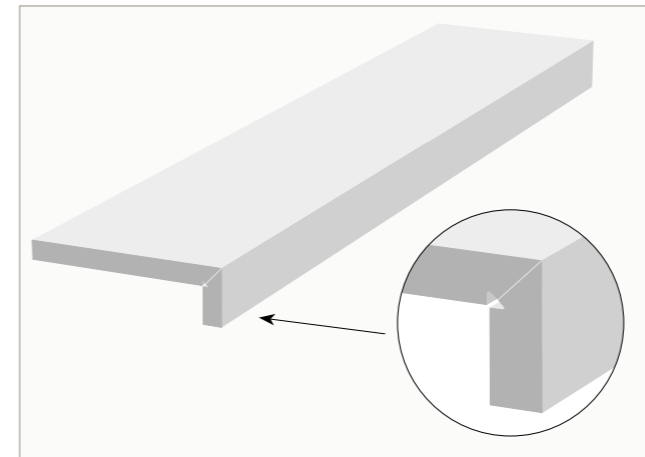

Gradone - Step

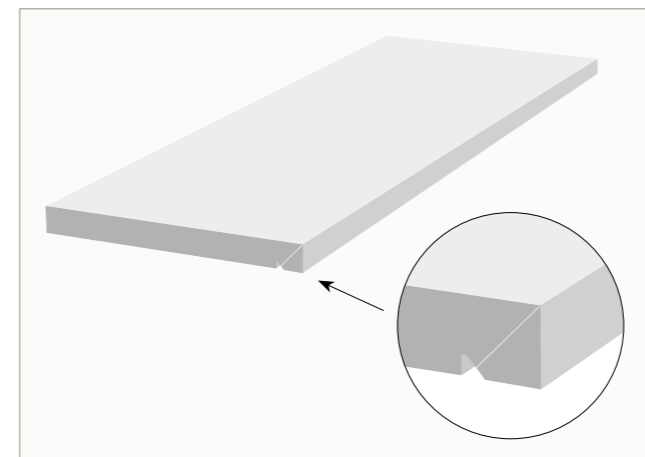

Terminale - Endingpiece

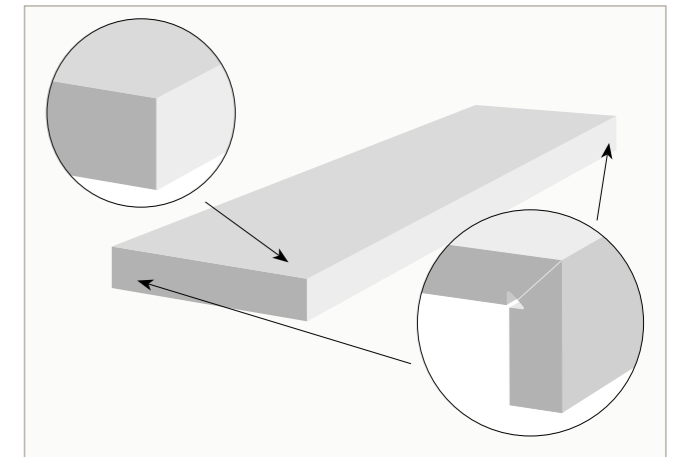

Angolare Dx | Sx - Corner Tile Dx | Sx

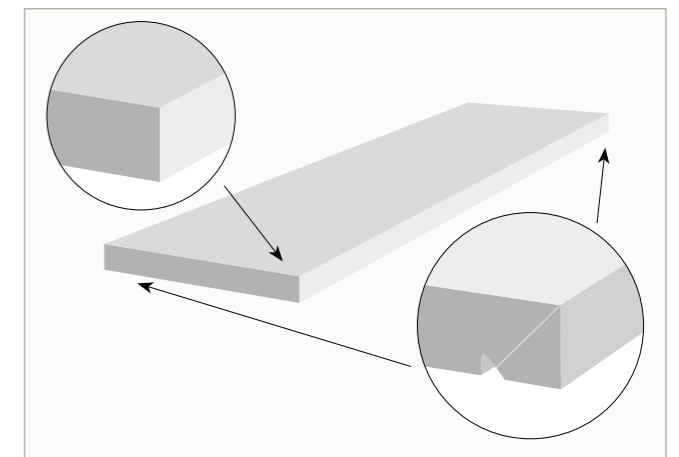

Angolo Terminale Dx | Sx - Endingpiece Corner Dx | Sx

PROVENZA

POSA

Laying | Pose | Verlegung | Composicion | Укладќа

GRADONE

I prodotti assemblati sono realizzati con collante tixotropico bi-componente ad alta reattività allo scopo di fornire al posatore un oggetto agevolmente installabile. Si ricorda ai signori posatori che la tenuta in opera nel tempo deve essere assicurata da un corretto riempimento del retro dello scalino o del bordo a elle.

La funzione di sgocciolatoio degli elementi a elle può essere realizzata con un riempimento parziale del retro che si limiti ai circa i 3/4 della lunghezza del frontalino.

STEP TILE

Pieces produced by combining more than one element are fixed together with a highly reactive dual compound thixotropic adhesive to provide the installer with an object which is easily laid. Installers are reminded that to ensure that tiles remain firmly in place over time, the back of the step or L-shaped edging tile must be filled in correctly. To allow L-shaped edging tiles to provide drainage, only part of the back can be filled in, up to about 3/4 of the length of the front.

MARCHE

Les produits sont assemblés avec une colle bi-composant thixotrope très réactive pour simplifier la pose. Nous rappelons aux carreleurs de bien remplir la face arrière de la marche ou le bord en L pour garantir l'adhérence à long terme.

Pour réaliser le larmier des éléments en L, remplir en partie la face arrière, maximum 3/4 environ de la longueur du nez de marche.

STUFENABSCHLUSSFLIESE

Die mehrteiligen Produkte sind mit einem thixotropen Zweikomponenten-Kleber mit hoher Reaktionsfähigkeit für eine einfache Verlegung ausgeführt. Für eine hohe Langzeitqualität des Gewerkes ist eine ordnungsgemäße Ausfüllung der Rückseite des Treppenauftritts oder der L-Kante erforderlich.

Die Abflussfunktion der L-Elemente kann mit einer teilweisen Ausfüllung der Rückseite auf ungefähr 3/4 der Frontteillänge erzielt werden.

ESCALÓN

Los productos ensamblados se fabrican con adhesivo tixotrópico bicomponente de alta reactividad con el fin de proporcionarle al solador un objeto de fácil instalación. Se recuerda a los soladores que la durabilidad de la obra se asegura rellenando correctamente la parte de atrás del escalón o del borde en forma de "L".

La función de vierteaguas de los elementos en forma de "L" se puede conseguir rellenando el reverso sólo hasta aproximadamente tres cuartos de la longitud de la contrahuella para de este modo formar un goterón.

СТУПЕНЬ

Сборные изделия склеиваются с применением очень реактивного тиксотропного двухкомпонентного состава, что позволяет предоставлять плиточнику легко монтируемое изделие. Напоминаем плиточникам, что для обеспечения долговечности монтажа необходимо правильно заполнять тыльную сторону ступени или Г-образного края.

Чтобы обеспечить стекание воды с Г-образных элементов, можно предусмотреть частичное заполнение длины загиба с тыльной стороны, приблизительно на 3/4.

ISO 13006/UNI EN 14411 E UNI EN ISO 10545/1-16

CARATTERISTICHE TECNICHE GENERALI SECONDO LE NORME

General technical specifications in compliance with standards | Caracteristiques techniques generales selon les normes

Allgemeine technische eigenschaften nach den normen | Caracteristicas tecnicas generales conformes con las normas | Общие технические характеристики по нормам

Le norme ISO (International Organization for Standardization), sono adottate e pubblicate in tutti i paesi aderenti (oltre 150 Paesi nel mondo). La ISO 13006 classifica le piastrelle di ceramica in base al metodo di formatura e all'assorbimento d'acqua e per ciascun gruppo definisce le caratteristiche e i requisiti per le piastrelle di 1a SCELTA. La norma EN 14411 è stata pubblicata dal CEN (Comitato Europeo di Normazione e riporta nell'appendice ZA la parte "armonizzata", che costituisce lo strumento per l'apposizione della marcatura CE, ai sensi del vigente Regolamento del Parlamento europeo per la commercializzazione dei prodotti da costruzione. La marcatura CE è obbligatoria per la circolazione delle piastrelle all'interno dell'UE, essa riguarda le piastrelle di tutte le scelte commerciali e prende in considerazione i requisiti essenziali di sicurezza in base alla destinazione d'uso dichiarata dal produttore.

Tutti i prodotti Ergon sono marcati CE e classificati per destinazione d'uso, in seguito al superamento delle prove iniziali e periodiche previste della norma UNI EN 14411 nella revisione corrente.

Le norme UNI EN ISO 10545/1-16 forniscono i metodi di prova e di campionamento, per la verifica delle caratteristiche stabilite dalla ISO 13006 e UNI EN 14411.

The ISO (International Organisation for Standardization) standards have been adopted and published in all the associated countries (over 150 countries in the world). The ISO 13006 classifies ceramic tiles according to the moulding methods and water absorption and for each group it defines the characteristics and requisites for FIRST GRADE tiles.

The EN 14411 standard was published by the CEN (European Committee for Standardization) and includes the "harmonised" part in appendix ZA, which constitutes the tool for affixing the EC mark according to the effective European Parliament regulation for the sale of construction products.

The EC mark is obligatory for the circulation of tiles within the EU. This regards tiles of all grades on the market and taking into consideration the essential requirements for "safety" according to the intended use declared by the manufacturer.

All Ergon products are marked EC and are classified for destination of use after passing the initial and periodic tests set down in the current version of the UNI EN 14411 standard.

The UNI EN ISO 10545/1-16 standards set out the testing and sampling methods to check the characteristics prescribed by ISO 13006 and UNI EN 14411.

Les normes ISO (International Organization for Standardization) sont adoptées et publiées dans tous les pays qui y ont adhéré (plus de 150 pays dans le monde). La norme ISO 13006 classe les carreaux et dalles céramiques selon la méthode de fabrication et l'absorption d'eau, et pour chaque groupe, elle précise les caractéristiques et les qualités requises pour les carreaux de 1er CHOIX.

La norme EN 14411 a été publiée par le CEN (Comité Européen de Normalisation) et elle reprend dans l'annexe ZA la partie « harmonisée » qui est l'instrument pour l'aposition du marquage CE, aux termes du Règlement du Parlement européen pour la commercialisation des produits de construction. Le marquage CE est obligatoire pour la circulation des carreaux au sein de l'U.E. Il concerne les carreaux de tous choix commerciaux et il tient compte des exigences essentielles de sécurité en fonction de l'usage déclaré par le fabricant.

Tous les produits Ergon sont marqués CE et classés selon l'usage après avoir réussi les essais initiaux et les audits périodiques prévus par la version actuelle de la norme UNI EN 14411.

Les normes UNI EN ISO 10545/1-16 fournissent les méthodes d'essai et d'échantillonnage pour le contrôle des caractéristiques établies par les normes ISO 13006 et UNI EN 14411.

Die ISO-Normen (ISO - International Organization for Standardization) werden in allen Mitgliedsländern (mehr als 150 Länder) angewendet und veröffentlicht. Die Norm ISO 13006 klassifiziert die Keramikfliesen auf der Grundlage des Formgebungsverfahrens und der Wasseraufnahme und legt für jede Gruppe die Eigenschaften und Anforderungen für Fliesen der 1. WAHL fest.

Die Norm EN 14411 wurde vom CEN (Europäische Komitee für Normung) veröffentlicht und enthält im Anhang ZA den harmonisierten Teil, der die Vorschriften für die Anbringung des CE-Zeichens gemäß der Verordnung des Europäischen Parlaments für die Vermarktung von Bauprodukten festlegt. Die CE-Kennzeichnung ist innerhalb der EU für die Inverkehrbringung der Fliesen zwingend erforderlich. Sie betrifft Fliesen aller Handelssortierungen und berücksichtigt die grundlegenden Sicherheitsanforderungen gemäß dem vom Hersteller deklarierten Anwendungsbereich.

Sämtliche Produkte von Ergon haben die anfänglichen und regelmäßigen Prüfungen gemäß der Norm UNI EN 14411 in der aktuell gültigen Fassung bestanden. Auf dieser Grundlage sind sie mit dem CE-Zeichen versehen und nach Anwendungsbereich klassifiziert.

Die Normen UNI EN ISO 10545/1-16 legen die Prüf- und Probeentnahmeverfahren für die Überprüfung der nach ISO 13006 und UNI EN 14411 vorgeschriebenen Eigenschaften fest.

Las normas ISO (International Organization for Standardization) se adoptan y están publicadas en todos los países adheridos (más de 150 estados del mundo entero). La ISO 13006 clasifica los azulejos de cerámica según el método de moldeo y la absorción de agua, y con respecto a cada grupo establece las características y los requisitos que definen a los azulejos de 1ª CALIDAD.

La norma EN 14411 ha sido publicada por el CEN (Comité Europeo de Normalización) y recoge en el apéndice ZA la parte «armonizada», que constituye el instrumento para la aplicación del marcado CE de conformidad con lo establecido en el vigente Reglamento del Parlamento europeo sobre la comercialización de los productos del ramo de la construcción. El marcado CE es obligatorio para la circulación de los azulejos dentro de la UE; se refiere a los azulejos de todas las clases comerciales y tiene en cuenta únicamente los requisitos fundamentales de "seguridad" con arreglo al uso al que estén destinados según lo declarado por el fabricante".

Todos los productos de Ergon cuentan con el marcado CE y son clasificados según el uso al que estén destinados tras superar las pruebas iniciales y periódicas establecidas por la norma UNI EN 14411 en su vigente versión.

Las normas UNI EN ISO 10545/1-16 proporcionan los métodos de prueba y de muestreo destinados a verificar las características establecidas por las normas ISO 13006 y UNI EN 14411.

Нормы ISO (Международная организация по стандартизации) приняты и опубликованы во всех странах-участницах (более 150 стран во всем мире). ISO 13006 классифицирует керамическую плитку на основании метода формовки и поглощения воды, и для каждой группы определяет характеристики и требования к плитке 1-ого СОРТА.

Стандарт EN 14411 был издан CEN (Европейским комитетом по нормализации) в октябре 2012 года и в приложении ZA приводит «гармонизированную» часть, в соответствии с которой на стройматериалы наносится маркировка CE, согласно действующему Регламенту Европарламента по торговле строительными материалами. Маркировка CE является обязательной для обращения плитки в пределах границ ЕС, распространяется на все продаваемые сорта и охватывает лишь только основные требования безопасности в соответствии со сферой назначения, заявленной производителем.

Вся продукция Ergon имеет маркировку CE и классифицируется по ее назначению, после прохождения начальных и периодических испытаний, предусмотренных нормой UNI EN 14411 в текущем ее варианте.

Нормы UNI EN ISO 10545/1-16 предоставляют методы испытания и отбора образцов для проверки характеристик, установленных нормой ISO 13006 и UNI EN 14411.

PROVENZA

PROVENZA

ISO 13006/UNI EN 14411 E UNI EN ISO 10545/1-16

CARATTERISTICHE TECNICHE GENERALI SECONDO LE NORME

General technical specifications in compliance with standards | Caracteristiques techniques generales selon les normes
Allgemeine technische eigenschaften nach den normen | Caracteristicas tecnicas generales conformes con las normas | Общие технические характеристики по нормам

Le piastrelle in ceramica, sono classificate in gruppi dalle norme citate in precedenza, in base al metodo di formatura ed al loro assorbimento d'acqua:

Ceramic tiles are classified in groups by the abovementioned standards according to the forming method and their water absorption:

Les normes susvisées classent en groupes les carreaux et dalles céramiques selon la méthode de fabrication et l'absorption d'eau :

Keramische Fliesen werden gemäß den oben genannten Normen auf der Grundlage des Formgebungsverfahrens und der Wasseraufnahme in Gruppen eingeteilt:

Los azulejos de cerámica están clasificados en grupos con arreglo a las citadas normas según el método de moldeo y la absorción de agua:

Керамическая плитка классифицируется указанными выше нормами по группам на основе метода формовки и поглощения воды:

GRUPPO A - GROUP A - GROUPE A- GRUPPE A - GRUPO A - ГРУППА "А"

- Piastrelle estruse, ossia foggiate allo stato plastico in un estrusore, quindi tagliate in dimensioni prefissate.
- Extruded tiles; i.e., plastic making in an extruder and then cut into set lengths.
- Carreaux étirés ou extrudés, c'est-à-dire dont la masse est façonnée à l'état plastique dans une étireuse, puis découpés en des carreaux de dimensions prédéterminées.
- Stranggepresste Fliesen. Herstellung durch Formung eines Stranges aus einer plastischen Masse mit Hilfe einer Strangpresse und anschließendes Abschneiden von Teilen in der vorgegebenen Größe.
- Azulejos extruidos —es decir, azulejos cuya masa es moldeada en estado plástico en un extrusor— y a continuación cortados en medidas establecidas previamente.
- Экструдированная плитка, то есть, сформованная в пластичном состоянии в экструдере, затем разрезанная на необходимые размеры.

GRUPPO B - GROUPE B - GRUPPE B - GRUPO B - ГРУППА "В"

- Piastrelle pressate a secco, ottenute partendo dalle materie prime in polvere o piccoli grani e foggiate in stampi a pressione elevata.
- Dry-pressed tiles, obtained from raw materials in the form of a powder or small grains and within high pressure moulds.
- Carreaux pressés à sec, dont la masse, à l'état de poudre ou de fins grains, est façonnée dans des moules sous pression élevée.
- Trockengepresste Fliesen. Herstellung aus Rohstoffen in Pulver- oder Granulatform, die unter hohem Druck in Formen gepresst werden.
- Azulejos prensados en seco que se fabrican a partir de materias primas en polvo o en gránulos y que son conformados en moldes a alta presión.
- Плитка сухого прессования, полученная исходя из порошкового сырья или мелких гранул и сформованная в пресс-формах при высоком давлении







Assorbimento d'acqua Water absorption Absorption d'eau Wasseraufnahme Поглощение воды	E ≤ 0,5%		0,5% < E ≤ 3%		3% < E ≤ 6%		6% < E ≤ 10%		E > 10%	
	Gruppo Group Groupe Gruppe Группа	A	Gruppo Group Groupe Gruppe Группа	Alb	Gruppo Group Groupe Gruppe Группа	Alla	Gruppo Group Groupe Gruppe Группа	Allb	Gruppo Group Groupe Gruppe Группа	Alll
A	Gruppo Group Groupe Gruppe Группа	A	Gruppo Group Groupe Gruppe Группа	Alb	Gruppo Group Groupe Gruppe Группа	Alla	Gruppo Group Groupe Gruppe Группа	Allb	Gruppo Group Groupe Gruppe Группа	Alll
B	Gruppo Group Groupe Gruppe Группа	B	Gruppo Group Groupe Gruppe Группа	Bla	Gruppo Group Groupe Gruppe Группа	Blib	Gruppo Group Groupe Gruppe Группа	Bllb	Gruppo Group Groupe Gruppe Группа	Blll

PROVENZA

NORME ISO E ASTM

ISO STANDARDS - NORMES ISO - ISO NORMEN - NORMAS ISO - НОРМЫ ISO

Dry-Pressed Ceramic Tiles - ISO 13006 Annex G - UNI EN 14411 Annex G - Bla GL

CARATTERISTICHE TECNICHE Technical Features - Caracteristiques Techniques - Technische Eigenschaften Technische Eigenschaften - Caracteristicas Tecnicas - Технические Характеристики	NORMA Standard - Norme Norm - Norma - Норма	VALORI Value - Valeur Vorgabe - Valor - Средние		
 ASSORBIMENTO D'ACQUA (VALORE MEDIO IN %) Water absorption (Average value expressed in %) Absorption d'eau (Valeur moyenne en %) Wasseraufnahme (Durchschnittswert in %) Absorción de agua (Valor medio en %) Поглощение воды	UNI EN ISO 10545/3	Conforme		
	ASTM C373	Compliant		
 RESISTENZA ALLA FLESSIONE Modulus of rupture - Resistance a la flexion - Biegefestigkeit Resistencia a la flexion - Прочность на изгиб	Spessore - Thickness Épaisseur - Dicke Espesor - Толщина	6,5 mm	8 mm 9 mm 10 mm	20 mm
	UNI EN ISO 10545/4	≥ 35 N/mm ²	≥ 45 N/mm ²	≥ 45 N/mm ²
FORZA DI ROTTURA Breaking strength - Résistance à la rupture - Bruchlast Resistencia a la rotura - Разрывное усилие	UNI EN ISO 10545/4	≥ 700 N	≥ 2000 N	≥ 12000 N
	ASTM C648	250 Lbs	400 Lbs	2500 Lbs
 RESISTENZA AL GELO Frost resistance - Résistance au gel - Frostbeständigkeit Resistencia a las heladas - Морозостойкость	UNI EN ISO 10545/12	Conforme		
	ASTM C1026	Unaffected		
 RESISTENZA CHIMICA AD ALTE E BASSE CONCENTRAZIONI DI ACIDI E BASI Chemical resistance to high and low acid and basic concentrations Résistance chimique aux hautes et basses concentrations d'acides et de bases Chemikalienfestigkeit bei hohen und niedrigen Konzentrationen von Säuren und Basen Resistencia química con concentraciones altas y bajas de ácidos y bases Химическая стойкость к высоким и низким концентрациям кислот и щелочей	UNI EN ISO 10545/13	A - LA - HA		
	ASTM C-650	Unaffected		
 RESISTENZA ALLE MACCHIE Stain resistance - Résistance aux taches - Fleckenbeständigkeit Resistencia a las manchas - Стойкость к образованию пятен	UNI EN ISO 10545/14	5		
 COEFFICIENTE DI ATTRITO Slip resistance Coefficient de glissement Rutschfestigkeit Barfußbereich Coeficiente de atrito medio Коэффициент трения	DIN EN 16165 Annex B DIN EN 16165 Annex A DCOF B.C.R.A. Pendolo AS 4586 Pendolo BS 7976 Pendolo UNE 41901	Vedi pagine collezione all'interno del catalogo See collection pages in catalogue Voir les pages relatives à la collection dans le catalogue Siehe Kollektion im Katalog Consulte las páginas de la colección en el catálogo Смотри коллекцию на отдельных страницах каталога		

SHADE VARIATION

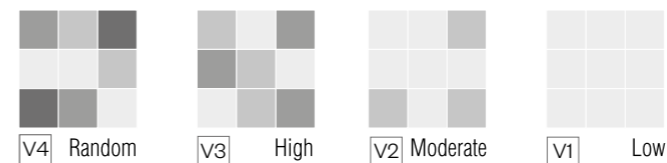

PROVENZA

CERTIFICAZIONI



Ceramics of Italy

Il marchio "Ceramics of Italy" è il marchio dell'industria ceramica italiana che identifica i prodotti di ceramica MADE IN ITALY ed il sistema di valori sociali, ecologici ed estetici che la contraddistinguono.

L'Italia è un paese di antiche tradizioni ceramiche, che hanno saputo rivivere e rinnovarsi nella moderna produzione industriale. Il marchio "Ceramics of Italy" intende valorizzare questo importante patrimonio storico, culturale e produttivo.



放射性水平A类

La certificazione CCC (China Compulsory Certificate), introdotta nel 2005, è obbligatoria per l'esportazione delle piastrelle in gres porcellanato in Cina ed è rilasciata esclusivamente da Enti di Certificazione accreditati dalle Autorità cinesi. Le caratteristiche oggetto della certificazione CCC riguardano in generale la sicurezza e la salute dell'utilizzatore finale.



PRODUCT CERTIFIED
FOR LOW CHEMICAL
EMISSIONS:
UL.COM/GG
UL 2818

Il processo di certificazione GREENGUARD garantisce una verifica e un'analisi approfondite delle emissioni chimiche rilasciate dai prodotti dei diversi fabbricanti.

I prodotti vengono sottoposti a test in camera climatica dinamica per valutare la presenza di composti organici volatili (COV), quali la formaldeide e altri 300 COV soggetti a limiti di sicurezza per le emissioni.

I prodotti certificati GREENGUARD contribuiscono alla creazione di ambienti interni più salubri e rilasciano meno inquinanti in grado di causare problemi alla salute, come l'asma e altre patologie respiratorie.

Per poter mantenere questa certificazione, i prodotti vengono sottoposti a test certificativi completi su base annua, garantendo così ai clienti la massima tranquillità in merito alla scelta di un prodotto che tuteli la salute.

Riconosciuta e referenziata da oltre 400 codici, sistemi di classificazione e protocolli di fornitura in tutto il mondo, la certificazione GREENGUARD richiede che i prodotti rispettino alcuni dei limiti più completi e restrittivi adottati a livello internazionale per la riduzione dei COV negli ambienti interni.

Lo standard GREENGUARD Gold prevede limiti di sicurezza anche per altre sostanze chimiche e richiede un livello inferiore di emissioni totali di COV per garantire che i prodotti siano idonei all'utilizzo in ambienti quali scuole e strutture sanitarie. Oltre a limitare le emissioni di più di 360 COV e le emissioni chimiche totali, i prodotti certificati GREENGUARD Gold devono rispettare anche i requisiti del "Metodo standard per l'analisi e la valutazione delle emissioni di composti organici volatili" adottato dal Dipartimento della salute pubblica dello stato della California (noto anche come protocollo California Section 01350).



La mindful MATERIALS Library è un'iniziativa sviluppata dal settore delle costruzioni per il settore delle costruzioni, con il coinvolgimento di una pluralità di soggetti. Si tratta di una piattaforma comune volta a promuovere la comunicazione trasparente e l'accesso a informazioni ottimizzate sui materiali per le costruzioni. mindful MATERIALS permette ai team di progetto e ai professionisti del settore di eseguire ricerche su un elevato numero di prodotti certificati. L'iniziativa offre ai professionisti la possibilità di individuare i prodotti più adatti a soddisfare le esigenze dei loro clienti o di progetti specifici. La mindful MATERIALS Library ha lo scopo di sostenere i professionisti nelle loro pratiche quotidiane, promuovendo il rispetto dell'ambiente e della salute nella scelta dei materiali per le costruzioni e nella progettazione, per ridurre l'impatto ambientale delle costruzioni.



Per semplificare l'attuale scenario della certificazione nel settore delle costruzioni, massimizzare la leggibilità dei benchmark per la qualità, le prestazioni e l'affidabilità di prodotti, servizi e parti interessate, il Centro Scientifique et Technique du Bâtiment - CSTB - ha lanciato il nuovo marchio QB - Qualité du Bâtiment (qualità delle costruzioni).

Questo nuovo marchio di certificazione sostituirà gradualmente i marchi CSTBat, CSTBat Service, Certifié CSTB e UPEC CSTB. Unificante e guidato da una potente comunicazione, QB contribuirà a rafforzare la reputazione del know-how, degli strumenti e delle soluzioni sviluppati dai players nel settore delle costruzioni, in Francia dal 2015 e a livello internazionale dal 2016. La certificazione dei prodotti "Piastrelle per pavimenti" si evolve dal marchio NF-UPEC verso il marchio QB-UPEC.

Da Maggio 2017 tutti i prodotti Emilceramica-Ergon-Provenza-Viva, certificati UPEC sono stati contrassegnati con il nuovo marchio QB-UPEC, la cui classificazione attesta la conformità delle pavimentazioni ai requisiti tecnici stabiliti nei documenti di riferimento della certificazione. Il "classement QB-UPEC" indica che la durabilità di un prodotto è appropriata alla destinazione d'uso identificata per specifici locali.

La lista completa e aggiornata dei prodotti certificati è visionabile sul sito www.cstb.fr. Per qualsiasi ulteriore informazione contattare Emilceramica Group.

PROVENZA

CERTIFICATIONS



Ceramics of Italy

The "Ceramics of Italy" mark is the mark of the Italian ceramics industry which identifies products that are MADE IN ITALY, with all the system of social, environmental and stylistic values this implies.

Italy is a country with a historic tradition in the manufacture of ceramics, which has been renewed and given new life in modern industrial production. The "Ceramics of Italy" mark is intended to promote and emphasise the value of this impressive historic, cultural and manufacturing heritage.



放射性水平A类

CCC (China Compulsory Certificate) certification, introduced in 2005, is compulsory for the exportation of porcelain tiles to China and is only issued by Certification Bodies accredited by the Chinese authorities. In general, the characteristics covered by CCC certification relate to the health and safety of the end user.



PRODUCT CERTIFIED
FOR LOW CHEMICAL
EMISSIONS:
UL.COM/GG
UL 2818

The GREENGUARD Certification process provides an in-depth review and analysis of chemical emissions from manufacturers' products.

Using dynamic environmental chamber testing, products are tested for volatile organic compounds (VOCs), including formaldehyde, and over 300 other VOCs with health-based limits.

GREENGUARD Certified products aid in the creation of healthier indoor environments, and release fewer pollutants that can contribute to health issues including asthma and other respiratory issues.

To remain certified, products undergo comprehensive certification testing on an annual basis, giving consumers peace of mind that they are selecting products that support better human health.

Recognized and referenced by over 400 codes, rating systems, and procurement policies worldwide, the GREENGUARD Certification requires that products meet some of the world's most rigorous and comprehensive limits for low emissions of volatile organic compounds into indoor environments.

The GREENGUARD Gold standard includes health-based criteria for additional chemicals and requires lower total VOC emissions levels to ensure that products are acceptable for use in environments such as schools and healthcare facilities. In addition to limiting emissions of more than 360 VOCs and total chemical emissions, GREENGUARD Gold Certified products must also comply with requirements of the State of California's Department of Public Health "Standard Method for the Testing and Evaluation of Volatile Organic Chemical Emissions from known as California Section 01350.



The mindful MATERIALS Library is a multi-stakeholder initiative developed by the building industry for the building industry, providing a common platform to access and clearly communicate transparency and optimization information for building products. mindful MATERIALS allows project teams and industry professionals to search for a multitude of relevant, qualified products. It gives practitioners the capacity to find products that best meet individual project or client requirements. The mindful MATERIALS library aims to support standard daily practices, driving building materials and projects to consider human health and environmental impacts of products in the built environment.



To simplify the current situation concerning construction industry certification and maximise the legibility of benchmarks relating to the quality, performance and reliability of products, services and interested parties, the Centre Scientifique et Technique du Bâtiment - CSTB - has launched the new QB - Qualité pour le Bâtiment (building quality) mark.

This new certification mark will gradually replace the CSTBat, CSTBat Service, Certifié CSTB Certified and UPEC CSTB marks. A unifying force and supported by powerful communications, the QB mark will help to reinforce the standing of the know-how, tools and solutions developed by construction industry players, in France from 2015 and internationally from 2016. "Floor tile" product certification will evolve from the NF-UPEC mark to the QB-UPEC mark.

With effect from May 2017, all UPEC-certified Emilceramica-Ergon-Provenza-Viva products carry the new QB-UPEC mark, certifying floor tiles' compliance with the technical requirements established in the certification standard documents. The "classement QB-UPEC" indicates that a product's durability is appropriate to its intended use, identified by specific rooms.

The full, up-to-date list of certified products can be viewed at www.cstb.fr. Please contact the Emilceramica Group for any further information.

PROVENZA

CERTIFICATIONS



Ceramics of Italy

La marque "Ceramics of Italy" est la marque de l'industrie céramique italienne qui identifie les produits céramiques MADE IN ITALY, et le système de valeurs sociales, écologiques et esthétiques qui la distingue.

L'Italie est un pays de très anciennes traditions céramiques, qui ont su revivre et se renouveler dans la production industrielle moderne. La marque "Ceramics of Italy" entend valoriser cet important patrimoine historique, culturel et productif.



放射性水平A类

La certification CCC (China Compulsory Certificate), introduite en 2005, est obligatoire pour l'exportation des carreaux de grès cérame en Chine et est délivrée exclusivement par des Organismes de certification accrédités par les autorités chinoises. Les caractéristiques, objet de la certification CCC, concernent en général la sécurité et la santé de l'utilisateur final.



PRODUCT CERTIFIED
FOR LOW CHEMICAL
EMISSIONS:
UL.COM/GG
UL 2818

Le processus de certification GREENGUARD fournit une étude et une analyse approfondies des émissions chimiques libérées par les produits des différents fabricants.

Les produits passent des essais en chambre climatique dynamique pour détecter la présence de composés organiques volatils (COV), comme le formaldéhyde et plus de 300 autres COV présentant des limites sanitaires.

Les produits certifiés GREENGUARD contribuent à la création d'intérieurs plus sains et libèrent moins de polluants susceptibles d'entraîner des problèmes de santé, comme l'asthme et autres maladies respiratoires.

Pour maintenir leur certification, les produits doivent se soumettre à un test annuel de certification. Les clients sont ainsi certains de choisir un produit en mesure de protéger la santé.

Reconnue et référencée par plus de 400 codes, systèmes de classification et protocoles de fourniture dans le monde entier, la certification GREENGUARD exige que les produits respectent quelques-unes des limites les plus complètes et restrictives adoptées à l'échelle internationale pour réduire les COV de l'air intérieur.

Le label GREENGUARD Gold prévoit des limites de sécurité aussi pour d'autres substances chimiques et exige un niveau inférieur d'émissions totales de COV pour garantir la conformité des produits à l'emploi dans les applications, comme écoles et structures sanitaires. Non seulement les produits certifiés GREENGUARD Gold doivent limiter les émissions de plus de 360 COV et les émissions chimiques totales, mais ils doivent également respecter les critères de la « Méthode standard pour l'analyse et pour l'évaluation des émissions de composés organiques volatils » adoptée par le Département de la santé publique de l'État de la Californie (connue aussi sous le nom de « protocole California Section 01350 »).



Plusieurs organismes ont participé à la création de la mindful MATERIALS Library, initiative mise au point par le secteur des constructions pour le secteur des constructions. Cette plateforme commune vise à promouvoir la communication transparente et à fournir des informations meilleures sur les matériaux de construction. Avec mindful MATERIALS, les équipes de projet et les professionnels du secteur peuvent faire des recherches sur un très grand nombre de produits certifiés. L'initiative permet aux professionnels d'identifier les produits qui répondent le mieux aux exigences de leurs clients ou de projets spécifiques. La mindful MATERIALS Library a pour objectif d'aider les professionnels dans leur travail quotidien en choisissant, pour les constructions et les projets, des matériaux en mesure de protéger l'environnement et la santé et, par conséquent, de diminuer l'impact sur l'environnement.



Afin de simplifier le paysage actuel de la certification dans le domaine de la construction, d'optimiser la lisibilité des repères de qualité, de performance et de fiabilité des produits, des services et des acteurs, le Centre Scientifique et Technique du Bâtiment - CSTB - a lancé la nouvelle marque QB - Qualité pour le Bâtiment.

Cette nouvelle marque de certification se substituera progressivement aux marques CSTBat, CSTBat Service, Certifié CSTB Certified et UPEC CSTB. Fédératrice, portée par une communication puissante, QB contribuera à renforcer le rayonnement du savoir-faire, des outils et des solutions développés par les acteurs de la construction, en France dès 2015, et à partir de 2016 à l'international. La certification des produits « Carreaux céramiques pour revêtements de sol » évolue de la marque NF associée à

la marque UPEC, vers la marque QB associée au classement UPEC.

Depuis mai 2017, tous les produits Emilceramica-Ergon-Provenza-Viva, certifiés UPEC, portent la nouvelle marque QB-UPEC, dont le classement atteste de la conformité des revêtements de sol à des spécifications techniques définies dans les référentiels de certification. Le « classement QB-UPEC » indique pour chaque produit que celui-ci est approprié à l'usage dans un local considéré, avec une durabilité suffisante et raisonnable.

La liste complète et à jour des produits certifiés peut être consultée sur le site www.cstb.fr. Pour tout renseignement complémentaire, veuillez contacter Emilceramica Group.

PROVENZA

ZERTIFIZIERUNGEN



Ceramics of Italy

"Ceramics of Italy" ist das Markenzeichen der italienischen Keramikindustrie. Es identifiziert keramische Erzeugnisse MADE IN ITALY und ist ein Gütesiegel, das auf sozialen, ökologischen und ästhetischen Werten basiert. Italien ist ein Land mit einer alten Keramiktradition, die sich perfekt den Möglichkeiten der modernen Industrieproduktion und dem Trend der Zeit angepasst hat. Die Marke "Ceramics of Italy" soll dieses geschichtliche und kulturelle Erbe sowie die ausgesprochen hohe Produktionsqualität verkörpern.



放射性水平A类

Die 2005 eingeführte Zertifizierung CCC (China Compulsory Certificate) ist für den Export von Feinsteinzeugfliesen nach China erforderlich und wird ausschließlich von Zertifizierungsstellen ausgestellt, die von chinesischen Behörden akkreditiert sind. Die der CCC-Zertifizierung zugrunde liegenden Güteanforderungen beziehen sich im Allgemeinen auf die Sicherheit und Gesundheit des Verbrauchers.



PRODUCT CERTIFIED
FOR LOW CHEMICAL
EMISSIONS:
UL.COM/GG
UL 2818

Der Zertifizierungsprozess GREENGUARD gewährleistet eine umfassende Prüfung und Analyse der chemischen Emissionen, die von Produkten unterschiedlicher Hersteller freigesetzt werden.

Im Rahmen dynamischer Tests in Klimakammern werden die Produkte auf flüchtige organische Verbindungen (VOC) geprüft, darunter Formaldehyd und weitere 300 VOCs, für die Grenzwerte in Bezug auf ihre Emissionen gelten. Die nach GREENGUARD zertifizierten Produkte leisten einen Beitrag zur Steigerung der Wohnqualität von Innenräumen, da sie deutlich weniger Schadstoffe abgeben, die Gesundheitsprobleme wie Asthma oder andere Atemwegserkrankungen verursachen können.

Um diese Zertifizierung aufrecht erhalten zu können, werden die Produkte jedes Jahr vollständigen Zertifizierungsprüfungen unterworfen, die den Kunden die bestmögliche Sicherheit für ein gesundheitsverträgliches Produkt geben. Die in über 400 Vor-

schriften, Klassifizierungssystemen und Lieferprotokollen in der ganzen Welt anerkannte und als Bezugsnorm verwendete Zertifizierung GREENGUARD verlangt, dass die Produkte einige der weltweit vollständigsten und strengsten Grenzwerte zur Verringerung von VOC-Emissionen im Innenbereich erfüllen.

Der Standard GREENGUARD Gold legt außerdem Grenzwerte für weitere chemische Stoffe fest und fordert ein niedrigeres Niveau der VOC-Gesamtemissionen, und sorgt dafür, dass die Produkte auch in Gebäuden wie Schulen und medizinischen Einrichtungen eingesetzt werden können. Neben der Einhaltung von Grenzwerten für über 360 VOCs sowie der Beschränkung der Summe sämtlicher chemischer Emissionen, müssen die nach dem GREENGUARD Gold Standard zertifizierten Produkte auch die Anforderungen erfüllen, die in der „Standardmethode für die Analyse und Bewertung der Emissionen flüchtiger organischer Verbindungen“ definiert sind, die von der Gesundheitsbehörde des US-Bundesstaates Kalifornien definiert wurden (auch als Kalifornien-Protokoll Abschnitt 01350 bekannt).



Die Initiative mindful MATERIALS Library wurde von der Baubranche für die Baubranche unter Einbeziehung etlicher Partner ins Leben gerufen. Es handelt sich um eine gemeinsame Plattform zur Förderung einer transparenten Kommunikation und optimierter Informationen über Baustoffe. mindful MATERIALS bietet Planungsteams und Branchenspezialisten die Möglichkeit, Recherchen zu einer Vielzahl von zertifizierten Produkten durchzuführen. Die Initiative hilft ihnen bei der Identifizierung der Produkte, die den Anforderungen ihrer Auftraggeber oder spezieller Projekte am besten gerecht werden. Die mindful MATERIALS Library soll die Spezialisten in ihrem Arbeitsalltag mit einem besonderen Fokus auf den Umwelt- und Gesundheitsschutz bei der Wahl der Baustoffe und bei ihren planerischen Tätigkeiten zur Gestaltung von nachhaltigen Bauwerken unterstützen.



Das Centre Scientifique et Technique du Bâtiment (CSTB, Wissenschaftliches und technisches Zentrum für Bauwesen) hat das neue Zertifizierungslabel QB - Qualität pour le Bâtiment (Bauqualität) geschaffen. Es dient der Vereinfachung des aktuellen Zertifizierungswesens in der Baubranche und soll die Benchmarks für Qualität, Performance und Zuverlässigkeit von Produkten, Dienstleistungen und Beteiligten deutlicher herausstellen.

Das neue Label wird schrittweise die Labels CSTBat, CSTBat Service, Certifié CSTB Certified und UPEC CSTB ablösen. Das vereinheitlichende QB-Logo gilt in Frankreich seit 2015 und weltweit seit 2016. Aufbauend auf eine starke Kommunikation soll es das Image von Knowhow, Tools und Lösungen der Baubranche stärken. An die Stelle des Zertifizierungslabels NF-UPEC für die

Produkte „Bodenfliesen“ wird daher das Logo QB-UPEC treten.

Seit Mai 2017 sind alle UPEC-klassifizierten Produkte von Emilceramica-Ergon-Provenza-Viva mit dem neuen Logo QB-UPEC gekennzeichnet, das ihre Übereinstimmung mit den technischen Zertifizierungsanforderungen bescheinigt. Die QB-UPEC-Klassifizierung gibt an, dass die Eigenschaften eines Produkts für die Zweckbestimmung der jeweiligen Räumlichkeit geeignet sind.

Die komplette und aktualisierte Liste der zertifizierten Produkte ist im Internet auf www.cstb.fr einsehbar. Für ausführliche Informationen kontaktieren Sie bitte die Emilceramica Group.

PROVENZA

CERTIFICACIONES



Ceramics of Italy

“Ceramics of Italy” es la marca de la industria cerámica italiana que identifica los productos MADE IN ITALY, pero también es el sistema de valores sociales, ecológicos y estéticos que la caracteriza.

Italia es un país de antiguas tradiciones cerámicas, que han sabido revivir y renovarse en la moderna producción industrial. La marca “Ceramics of Italy” busca valorizar este importante patrimonio histórico, cultural y productivo.



放射性水平A类

La certificación CCC (China Compulsory Certificate), introducida en 2005, es obligatoria para la exportación de los azulejos de gres porcelánico a China y es otorgada exclusivamente por entidades de certificación acreditadas por las autoridades chinas. Las características objeto de la certificación CCC se refieren en general a la seguridad y la salud del usuario final.



PRODUCT CERTIFIED FOR LOW CHEMICAL EMISSIONS: UL.COM/GG UL 2818

El proceso de certificación GREENGUARD garantiza una revisión y un análisis exhaustivos de las emisiones químicas generadas por los productos de los varios fabricantes.

Los productos son sometidos a controles ambientales en una cámara climática para evaluar la presencia de compuestos orgánicos volátiles (COV), como el formaldehído y otros trespasados, que pueden perjudicar la salud si sus emisiones sobrepasan determinados límites. Los productos avalados por la certificación GREENGUARD contribuyen a la creación de ambientes interiores más salubres y emiten menos sustancias contaminantes susceptibles de ocasionar problemas de salud tales como asma y otras patologías respiratorias.

Para poder mantener esta certificación, los productos han de ser sometidos a pruebas completas con periodicidad anual. De este modo los clientes tienen la seguridad de que el producto elegido va a salvaguardar su salud.

Reconocida e identificada por más de cuatrocientos códigos de referencia, sistemas de clasificación y protocolos de suministro en el mundo entero, la certificación GREENGUARD exige que los productos se atengan a algunos de los límites más rigurosos y completos del ámbito internacional para la reducción de los compuestos orgánicos volátiles en espacios interiores.

El estándar GREENGUARD Gold también establece límites de seguridad en relación con otras sustancias químicas y exige un nivel de emisiones totales aún más bajo si los productos se van a utilizar en lugares tales como escuelas y estructuras sanitarias. Además de limitar las emisiones de más de trescientos sesenta compuestos orgánicos volátiles y las emisiones químicas totales, los productos avalados por la certificación GREENGUARD Gold también tienen que cumplir los requisitos del “Método estándar de análisis y evaluación de las emisiones de compuestos orgánicos volátiles” adoptado por el Departamento de salud pública del estado de California (conocido asimismo como protocolo California Section 01350).



Mindful MATERIALS Library es una iniciativa desarrollada por y para la industria de la construcción, que ve involucrados a múltiples actores. Se trata de una plataforma común orientada a promover una comunicación clara y transparente y el acceso a una excelente información acerca de los materiales de la construcción. mindful MATERIALS facilita a los equipos de elaboración de proyectos y a los profesionales del sector la investigación acerca de un elevado número de productos certificados. La iniciativa ofrece a los profesionales la posibilidad de hallar los productos más adecuados para satisfacer las exigencias de sus clientes o de proyectos específicos. mindful MATERIALS Library se propone prestar apoyo a los profesionales en su quehacer diario, promoviendo la salvaguardia del medio ambiente y de la salud en la elección de los materiales de construcción y en la realización de proyectos, con el objeto de reducir el impacto medioambiental de las construcciones.



Para simplificar el escenario actual de la certificación en el sector de la construcción, maximizar la legibilidad de los puntos de referencia con respecto a la calidad, las prestaciones y la fiabilidad de los productos, servicios y partes involucradas, el Centre Scientifique et Technique du Bâtiment —CSTB— ha lanzado la nueva marca QB - Qualité pour le Bâtiment (calidad de los edificios).

Esta nueva marca de certificación substituirá gradualmente las marcas CSTBat, CSTBat Service, Certifié CSTB Certified y UPEC CSTB. Unificadora y guiada por una profusa comunicación, la marca QB contribuirá a reforzar la reputación del know-how, de las herramientas y de las soluciones desarrolladas por los actores en el sector de la construcción, en Francia desde 2015 y en el ámbito internacional desde 2016. La certificación de los productos “azulejos para pavimentos” evoluciona pasando de la marca NF-UPEC a la marca QB-UPEC.

Desde mayo de 2017 todos los productos Emilceramica-Ergon-Provenza-Viva, certificados UPEC, se han señalado con la nueva marca QB-UPEC, cuya clasificación certifica la conformidad de las pavimentaciones con los requisitos técnicos establecidos en los documentos de referencia de la certificación. La clase QB-UPEC indica que la durabilidad de un producto resulta apropiada al uso que se le va a dar en locales específicos.

La lista completa y actualizada de los productos certificados se puede consultar accediendo al sitio web www.cstb.fr. Para más información pueden ponerse en contacto con Emilceramica Group.

PROVENZA

СЕРТИФИКАТЫ



Ceramics of Italy

Марка “Ceramics of Italy” - это марка итальянской керамической промышленности, идентифицирующая керамическую продукцию “MADE IN ITALY” и систему отличающих ее социальных, экологических и эстетических ценностей. Италия - это страна с древними традициями в керамике, которые смогли пережить и возродиться в современном керамическом производстве. Марка “Ceramics of Italy” стремится к валоризации этого важного исторического, культурного и производственного наследия.



放射性水平A类

Сертификация CCC (China Compulsory Certificate), введенная в 2005 году, необходима и обязательна для экспорта плитки из керамогранита в Китай и выдается лишь только сертифицирующими организациями, аккредитованными китайскими органами власти. Характеристики, являющиеся предметом сертификации CCC, касаются в основном безопасности и здоровья конечного пользователя.



PRODUCT CERTIFIED FOR LOW CHEMICAL EMISSIONS: UL.COM/GG UL 2818

Процесс выдачи сертификата GREENGUARD гарантирует, что сертифицируемая продукция подвергается тщательной проверке и анализу выделяемых химических веществ. Продукция проходит испытания в динамической климатической камере для определения присутствия таких летучих органических соединений (ЛОС), как формальдегид и еще 300 других ЛОС, для которых предусмотрены предельные значения выделения из-за их воздействия на здоровье. Продукция с сертификатом GREENGUARD способствует созданию здоровой среды в помещениях и выделяет меньше загрязнений, способных нанести ущерб здоровью человека, например, вызвать астму или другие заболевания органов дыхания.

Продукция ежегодно проходит полный спектр сертификационных испытаний для подтверждения соответствия требованиям, таким образом, потребители могут быть уверены в том, что выбранный сертифицированный товар является максимально безопасным для здоровья. Сертификат GREENGUARD признан во всем мире и на него дают отсылку более 400 стандартов, систем рейтинговых оценок и закупочных процедур, так как он требует, чтобы продукция соответствовала наиболее полным и жестким ограничениям, принятым на международном уровне для снижения ЛОС в замкнутых пространствах.

Для получения сертификата GREENGUARD Gold продукция должна соответствовать ограничениям также и по другим химическим веществам при меньшем уровне общих выделений ЛОС, таким образом, гарантируется ее пригодность для применения в таких уязвимых местах, как школы и медицинские учреждения. Помимо требований к выделению более 360 ЛОС и к общему количеству выделенных химических веществ продукция с сертификатом GREENGUARD Gold должна также соответствовать требованиям «Стандартного метода для анализа и оценки выделений летучих органических соединений», принятого Департаментом общественного здравоохранения штата Калифорния (также известного под названием California Section 01350 - Калифорнийский протокол, раздел 01350).



Библиотека mindful MATERIALS Library - это база данных, к созданию которой привлечены многочисленные участники, разработанная строительной отраслью для самой строительной отрасли. Речь идет об общей платформе, целью которой является поощрение ясной коммуникации и предоставление оптимизированной информации о строительных материалах. mindful MATERIALS позволяет проектным группам и специалистам этой отрасли подробно ознакомиться с большим количеством сертифицированных изделий. Эта база данных предоставляет специалистам возможность найти продукцию, наиболее точно отвечающую требованиям заказчиков или конкретных проектов. Библиотека mindful MATERIALS Library помогает ежедневной работе специалистов, поощряет уважительное отношение к природе и охране здоровья при выборе строительных материалов и проектировании в целях снижения отрицательного воздействия строительства на окружающую среду.



Для упрощения ситуации с сертификацией в сфере строительства, максимального понимания показателей качества, характеристик и надежности продукции, услуг и задействованных сторон, центр Centre Scientifique et Technique du Bâtiment - CSTB создал новый знак QB - Qualité pour le Bâtiment (качество строений).

Этот новый сертификационный знак постепенно заменит собой знаки CSTBat, CSTBat Service, Certifié CSTB Certified и UPEC CSTB. Объединяющий и поддерживаемый мощной коммуникационной кампанией, QB внесет свой вклад в укрепление репутации ноу-хау, инструментов и решений, разработанных операторами в сфере строительства: во Франции - с 2015 года, а на международном уровне - с 2016 года. Сертификация NF-UPEC

продукции «Напольная плитка» будет заменена знаком QB-UPEC.

С мая 2017 года вся сертифицированная по UPEC продукция Emilceramica-Ergon-Provenza-Viva была маркирована новым знаком QB-UPEC, классификация которого подтверждает соответствие полов изложенным в справочных документах техническим требованиям. Классификация QB-UPEC означает, что долговечность изделия соответствует назначению, указанному для определенных помещений.

С полным актуальным списком сертифицированной продукции можно ознакомиться на сайте www.cstb.fr. Пожалуйста, свяжитесь с Emilceramica Group для получения дополнительной информации.

PROVENZA

SLABS 6,5MM

MOVIMENTAZIONE IMBALLI E LASTRE

CASSE E CAVALLETTI

Per lo stoccaggio e il trasporto delle lastre nelle massime condizioni di sicurezza esistono specifiche tipologie di imballi:

- casse (in legno), le lastre vengono disposte in posizione orizzontale in apposite casse di legno, realizzate su misura
- cavalletti (in legno), le lastre vengono disposte in posizione verticale su apposite strutture di legno a forma di cavalletto, realizzate su misura, appositamente pensate per trasporto via container.

MOVIMENTAZIONE CASSE

Si raccomanda di movimentare le casse singolarmente e di verificare preventivamente che la portata del muletto sia idonea al peso da trasportare.

Per lo stoccaggio e solo nel caso in cui siano uguali tra loro, è possibile impilarle fino a un massimo di 8.

Movimentazione della Cassa

sul Lato Lungo

Si tratta dell'opzione più indicata per la movimentazione. Per eseguirla si raccomanda di usare forche della lunghezza minima di 1,2 m inforcando la cassa negli appositi fori appositamente predisposti nel lato lungo per una maggiore stabilità.

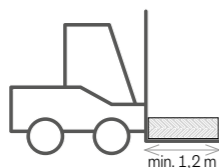

Movimentazione della Cassa

sul Lato Corto

Si tratta di un'operazione che deve essere effettuata unicamente per il carico/scarico dei container e per la quale si raccomanda l'utilizzo di forche della lunghezza minima di 2,1 m.

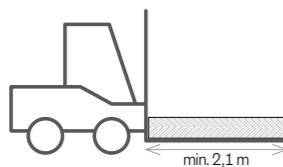

MOVIMENTAZIONE CAVALLETTI

Si raccomanda di movimentare il cavalletto singolarmente e di verificare preventivamente che la portata del muletto sia idonea al peso da trasportare.

Movimentazione del cavalletto

sul Lato Lungo

Si tratta dell'opzione più indicata per la movimentazione. Per eseguirla si raccomanda di usare forche della lunghezza minima di 1,2 m inforcando il cavalletto negli appositi fori appositamente predisposti sul lato lungo per una maggiore stabilità.

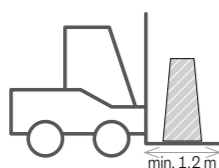

Movimentazione del cavalletto

sul Lato Corto

Si tratta di un'operazione che deve essere effettuata unicamente per il carico/scarico dei container e per la quale si raccomanda l'utilizzo di forche della lunghezza minima di 2,1 m.

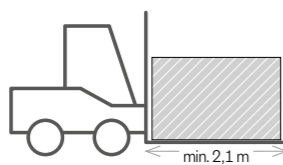

GLI STRUMENTI

Per tutte le operazioni di movimentazione delle lastre si raccomanda di usare gli strumenti appositamente pensati per i grandi formati ceramici.

Barre con ventose - Strumento composto da due coppie di profili di alluminio, collegate tra loro e che scorrono l'uno rispetto all'altro, dotate di una serie di ventose basculanti con vuotometro ideali anche per superfici strutturate. Applicando il dispositivo alla lastra se ne aumenta la rigidità permettendo di spostarla in condizioni di massima sicurezza.

Carrello - Struttura di alluminio dotata di ruote e ganci ad altezza regolabile atti a sostenere dispositivi di movimentazione; consente un più agile e sicuro spostamento delle lastre ed agevola l'azione della spalmatura del collante. Il suo utilizzo è inoltre strettamente raccomandato per il trasporto di lastre lavorate (es: con fori, tagli ad "L" e "C" etc.).

MOVIMENTAZIONE LASTRE

Per la movimentazione e conseguente estrazione delle lastre dagli imballi è possibile usare il kit di sollevamento delle lastre composto da telai in alluminio dotati di ventose.

Le lastre devono essere movimentate una per volta e con l'apporto di almeno due operatori (il numero degli operatori varia a seconda delle dimensioni e dello spessore della lastra da movimentare).

Le ventose di sollevamento devono essere posizionate sulla lastra, previa pulizia del punto di ancoraggio, in modo da garantirne l'equilibrio durante la movimentazione.

Le lastre devono essere sollevate con estrema cautela limitando il più possibile i movimenti oscillatori o le vibrazioni facendo estrema attenzione ai bordi.

Una volta estratte le lastre dall'imballo possono:

- Essere adagiate su un piano di lavoro orizzontale o su di un carrello per procedere a lavorazioni di taglio, foratura o spalmatura del collante: nel caso si proceda a lavorazioni la lastra deve essere posizionata con il fronte verso l'alto, nel caso di applicazione del collante la lastra deve essere riposta con il fronte verso il basso o verso l'interno del carrello.
- Essere appoggiate a terra, in tal caso si consiglia di farlo proteggendo i bordi.

SLABS 6,5MM

PACKAGING AND SLABS HANDLING

CRATES AND A-FRAMES.

Specific types of packaging are used to store and transport slabs with the maximum safety:

- Crates (in wood), slabs are placed horizontal in special, made-to-measure wooden crates
- A-frames (in wood), slabs are placed vertical on special, made-to-measure trestle-shaped wooden frames, especially designed for shipment in container.

HANDLING CRATES

Crates must be handled one at a time, checking in advance that the payload of the forklift used is suitable for the weight to be transported.

For storage, only if they are identical, they can be stacked in piles of up to 8.

Handling crates by the long side

This is the recommended handling option. Crates must be handled using forks at least 1.2 m long, inserted in the holes provided on the long side for greater stability.

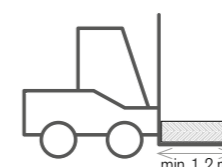

Handling Crates by the short side

This method must only be adopted for loading/unloading containers and forks at least 2.1 m long should be used.

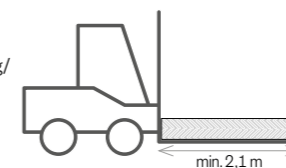

HANDLING A-FRAMES

A-frames must be handled one at a time, checking in advance that the payload of the forklift used is suitable for the weight to be transported.

Handling A-frames by the long side

This is the recommended handling option. A-frames must be handled using forks at least 1.2 m long, inserted in the holes provided on the long side for the maximum stability.

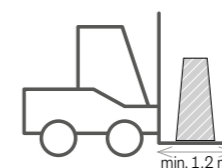

Handling A-frames by the short side

This method must only be adopted for loading/unloading containers and forks at least 2.1 m long should be used.

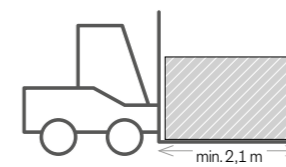

EQUIPMENT

When handling slabs, it is essential always to use the equipment specifically designed for use with large ceramic slabs.

Suction cup handling bars - Device consisting of two pairs of linked aluminium bars, sliding in relation to each other, with a series of swivel suction cups with vacuum metre, also ideal for structured surfaces. Applying this device to the slab increases its rigidity and allows it to be handled with the maximum safety.

Trolley - Aluminium structure with wheels and adjustable height hooks to support handling devices; allows more agile, safer handling of slabs and simplifies coating with adhesive. Its use is also strictly recommended for transporting shaped slabs (e.g. with holes, "L" and "C" cuts, etc.).

HANDLING

Packs can be handled and extracted from the packaging using the slab lifting kit consisting of aluminium frames fitted with suction cups.

Slabs must be handled one at a time, by at least two operatives (the number of operatives varies depending on the size and thickness of the slab for handling). The lifting suction cups must be positioned on the slab (after cleaning of the connection point) in a way which ensures that it remains balanced during handling.

Slabs must be lifted with great care, minimising swaying or vibration and taking great care not to damage the edges.

Once extracted from the packaging, slabs may:

- Be placed on a horizontal work surface or trolley for cutting, drilling or coating with adhesive. For shaping, the slab must be positioned face upwards, while for coating, it must be placed with the face downwards or towards the middle of the trolley.
- Be placed on the ground, in which case the edges should be protected.

PROVENZA

SLABS 6,5MM

MANUTENTION EMBALLAGES ET DALLES

CAISSES ET CHEVALETS DE TRANSPORT

Pour stocker et transporter les dalles dans les meilleures conditions de sécurité, des emballages spécifiques ont été mis au point :

- caisses (en bois), les dalles sont mises à l'horizontale dans des caisses spéciales en bois, faites sur mesure
- chevalets de transport (en bois), les dalles sont mises à la verticale sur des structures spéciales en bois, en forme de chevalet, faites sur mesure et conçues tout particulièrement pour le transport par conteneur.

MANUTENTION DES CAISSES

Il est recommandé de manipuler les caisses une par une et de vérifier au préalable que la capacité du chariot élévateur est compatible avec le poids à transporter.

Exclusivement dans le cas où les caisses sont toutes les mêmes, elles peuvent être stockées en les empilant jusqu'à un maximum de 8.

Manutention de la caisse côté long

Il s'agit de l'option la plus indiquée pour la manutention. Pour l'exécuter, il est recommandé d'utiliser des fourches de 1,2 m de long minimum et de soulever la caisse en la prenant par les trous prévus à cet effet, sur le côté long, pour une stabilité optimale.

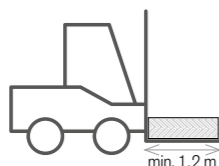

Manutention de la caisse côté court

Cette opération convient uniquement pour le chargement/déchargement des conteneurs. Il est recommandé d'utiliser des fourches de 2,1 m de long minimum.

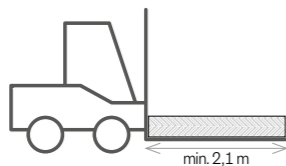

MANUTENTION DES CHEVALETS DE TRANSPORT

Il est recommandé de manipuler les chevalets un par un et de vérifier au préalable que la capacité du chariot élévateur est compatible avec le poids à transporter.

Manutention du chevalet côté long

Il s'agit de l'option la plus indiquée pour la manutention. Pour l'exécuter, il est recommandé d'utiliser des fourches de 1,2 m de long minimum et de soulever le chevalet en le prenant par les trous prévus à cet effet, sur le côté long, pour une stabilité optimale.

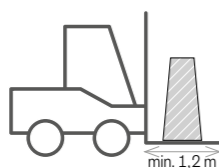

Manutention du chevalet côté court

Cette opération convient uniquement pour le chargement/déchargement des conteneurs. Il est recommandé d'utiliser des fourches de 2,1 m de long minimum.

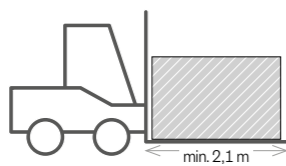

LES OUTILS

Il est recommandé de manipuler les dalles au moyen d'outils expressément conçus pour les grands formats céramiques.

Barres à ventouses - Outil constitué de deux paires de profilés aluminium, raccordés entre eux et coulissant l'un par rapport à l'autre, équipés d'une série de ventouses à tête basculante avec affichage du vide, idéales pour les surfaces structurées. Une fois l'outil appliqué sur la dalle, il augmente sa rigidité pour la déplacer en toute sécurité.

Chariot - Structure aluminium avec roues et crochets réglables en hauteur, pour soutenir le matériel de manutention. Il assure un déplacement des dalles plus simple et plus sûr, et il facilite l'application de la colle. Son emploi est formellement recommandé pour la manutention des dalles façonnées (ex : percées, découpées en L ou C, etc.).

MANUTENTION

Pour manutentionner et débiller les dalles, il est possible d'utiliser le kit de levage composé de cadres aluminium à ventouses.

Les dalles doivent être manipulées une par une par deux opérateurs au moins (le nombre d'opérateurs dépend des dimensions et de l'épaisseur de la dalle). Les ventouses de levage doivent être positionnées sur la dalle, après avoir nettoyé le point d'ancrage, pour en garantir l'équilibre au cours de la manutention. Les dalles doivent être soulevées avec la plus grande précaution, en limitant au minimum les balancements et les vibrations et en faisant extrêmement attention aux bords.

Après déballage, les dalles peuvent :

- Être posées sur un plan de travail horizontal ou sur un chariot pour passer aux opérations de coupe, perçage ou application de la colle. Pour tout façonnage, la dalle doit être déposée face avant vers le haut. Pour l'application de colle, la dalle doit être déposée face avant vers le bas ou vers l'intérieur du chariot.
- Être posées par terre. Dans ce cas, protéger les bords.

SLABS 6,5MM

VERPACKUNG UND PLATTEN HANDHABUNG

KISTEN UND TRANSPORTGESTELLE

Für ein Höchstmaß an Sicherheit bei Lagerung und Transport der Platten werden spezielle Verpackungstypen angeboten:

- Kisten (aus Holz): die Platten werden liegend in maßgefertigten Kisten verpackt
- Transportgestelle (aus Holz): die Platten werden stehend in speziell gefertigten Transportgestellen aus Holz für den Containertransport verpackt.

HANDHABUNG DER KISTEN

Die Kisten sollten einzeln gehandhabt werden. Vorher sicherstellen, dass die Tragkraft des Staplers für das Gewicht der zu transportierenden Last geeignet ist.

Für die Lagerung beträgt die maximale Stapelhöhe 8 Kisten, sofern die Kisten gleich sind.

Lastaufnahme der Kiste von der Längsseite

Es handelt sich um die geeignetste Lösung für die Handhabung. Dabei sollten Gabelzinken mit einer Länge von mindestens 1,2 m verwendet werden. Die Kiste wird durch Einfahren der Gabelzinken in die vorgesehenen Aussparungen auf der Längsseite aufgenommen, um eine bessere Stabilität zu erzielen.

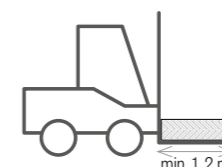

Lastaufnahme der Kiste von der Kurzseite

Dieser Vorgang ist nur zum Be-/Entladen der Container zulässig. Dabei sollten Gabelzinken mit einer Länge von mindestens 2,1 m verwendet werden.

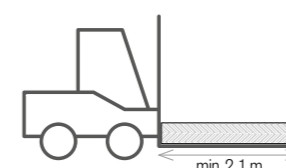

HANDHABUNG DER TRANSPORTGESTELLE

Die Transportgestelle sollten einzeln gehandhabt werden. Vorher sicherstellen, dass die Tragkraft des Staplers für das Gewicht der zu transportierenden Last geeignet ist.

Lastaufnahme des Transportgestells von der Längsseite

Es handelt sich um die geeignetste Lösung für die Handhabung. Dabei sollten Gabelzinken mit einer Länge von mindestens 1,2 m verwendet werden. Das Transportgestell wird durch Einfahren der Gabelzinken in die vorgesehenen Aussparungen auf der Längsseite aufgenommen, um eine bessere Stabilität zu erzielen.

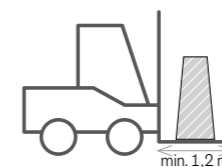

Lastaufnahme des Transportgestells von der Kurzseite

Dieser Vorgang ist nur zum Be-/Entladen der Container zulässig. Dabei sollten Gabelzinken mit einer Länge von mindestens 2,1 m verwendet werden.

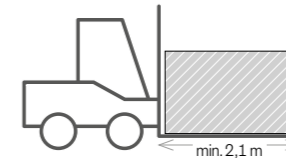

ARBEITSMITTEL

Für alle Arbeitsschritte im Zusammenhang mit der Handhabung der Platten wird empfohlen, die für großformatige Keramikerzeugnisse eigens vorgesehenen Arbeitsmittel zu verwenden.

Handlingerät mit Saugtellern - Gerät, bestehend aus zwei miteinander verbundenen und gegenseitig verschiebbaren Aluprofil-Paaren, die mit verstellbaren Saugtellern und Vakuummeter bestückt sind und sich auch zur Aufnahme strukturierter Platten eignen. Beim Anlegen des Geräts an die Platte erhöht sich deren Steifigkeit, wodurch sie unter absolut sicheren Bedingungen transportiert werden kann.

Transportwagen - Der Wagen besteht aus einem fahrbaren Alugestell und ist mit höhenverstellbaren Haken zum Fixieren von Handlingeräten ausgestattet. Er ermöglicht es, Platten bequemer und sicherer zu transportieren und erleichtert das Auftragen des Klebemörtels. Der Wagen sollte auch unbedingt verwendet werden, wenn bearbeitete Platten (z.B. mit Bohrungen, L- oder C-förmige Ausschnitten, usw.) zu transportieren sind.

HANDHABUNG

Zur Handhabung und Entnahme der Platten aus den Verpackungen kann das aus Alu-Schienen und Saugtellern bestehende Handlingerät verwendet werden. Die Platten müssen jeweils einzeln und von mindestens zwei Personen (die Zahl der Personen hängt von der Größe und Stärke der Platte ab) gehandhabt werden.

Bevor die Saugteller an der Platte angebracht werden, ist der Spannungsbereich zu reinigen, um die Laststabilität während der Handhabung zu gewährleisten. Die Platten sind mit größter Vorsicht zu heben. Schwenkbewegungen oder Schwingungen nach Möglichkeit vermeiden und unbedingt auf die Kanten achten.

Nach ihrer Entnahme aus der Verpackung können die Platten:

- auf eine horizontale Arbeitsfläche gelegt oder auf einen Transportwagen geladen werden, um Schneid- bzw. Bohrbearbeitungen oder den Kleberauftrag vorzunehmen. Die Platte mit nach oben gerichteter Sichtseite positionieren, wenn Bearbeitungen anstehen und mit nach unten bzw. zum Wageninneren gerichteter Sichtseite, wenn Klebemörtel aufgebracht werden soll.
- auf den Boden gelegt werden, wobei man in diesem Fall die Kanten schützen sollte.

PROVENZA

SLABS 6,5MM

DESPLAZAMIENTO EMBALAJES Y PLACAS

CAJAS Y CABALLETES

Para el almacenaje y el transporte de las placas en condiciones de máxima seguridad, existen tipos de embalajes específicos:

- cajas (de madera): las placas se colocan en posición horizontal dentro de cajas de madera especiales, realizadas a medida
- caballetes (de madera): las placas se colocan en posición vertical sobre estructuras de madera especiales, en forma de caballete, realizadas a medida y diseñadas específicamente para el transporte en contenedores.

DESPLAZAMIENTO DE CAJAS

Es aconsejable desplazar las cajas por separado, tras comprobar que la carretilla elevadora tiene una capacidad de carga idónea para el peso que se va a transportar. Para su almacenaje, y únicamente si son iguales unas a otras, es posible apilarlas hasta un máximo de 8 unidades.

Desplazamiento de la caja por el lado largo

Es la opción más adecuada para el desplazamiento. Para llevarla a cabo, es aconsejable utilizar horquillas con una longitud mínima de 1,2 m e introducirlas en las aberturas correspondientes situadas en el lado largo de la caja, ya que ofrecen mayor estabilidad.

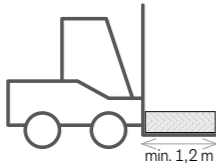

Desplazamiento de la caja por el lado corto

Esta operación debe realizarse únicamente para cargar/descargar el contenedor; para llevarla a cabo, se recomienda utilizar horquillas con una longitud mínima de 2,1 m.

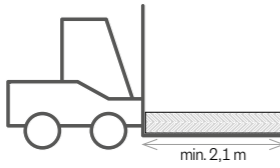

DESPLAZAMIENTO DE CABALLETES

Es aconsejable desplazar los caballetes por separado, tras comprobar que la carretilla elevadora tiene una capacidad de carga idónea para el peso que se va a transportar.

Desplazamiento del caballete por el lado largo

Es la opción más adecuada para el desplazamiento. Para llevarla a cabo, es aconsejable utilizar horquillas con una longitud mínima de 1,2 m e introducirlas en las aberturas correspondientes situadas en el lado largo del caballete, ya que ofrecen mayor estabilidad.

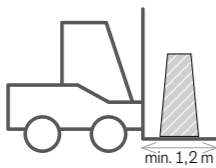

Desplazamiento del caballete por el lado corto

Esta operación debe realizarse únicamente para cargar/descargar el contenedor; para llevarla a cabo, se recomienda utilizar horquillas con una longitud mínima de 2,1 m.

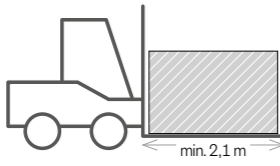

HERRAMIENTAS

Para todas las operaciones de desplazamiento de las placas, se recomienda usar herramientas diseñadas específicamente para los formatos cerámicos grandes.

Barras con ventosas - Herramienta formada por dos pares de perfiles de aluminio, conectados entre sí, que se desplazan uno respecto de otro, dotados de una serie de ventosas basculantes con vacuómetro, idóneas también para superficies estructuradas. Cuando se coloca el dispositivo en la placa, se aumenta su rigidez, de manera que es posible desplazarla en condiciones de máxima seguridad.

Caballete con ruedas - Estructura de aluminio dotada de ruedas y ganchos de altura ajustable, idóneos para sostener dispositivos de desplazamiento. Permite desplazar las placas de forma más cómoda y segura, y facilita la distribución del adhesivo.

Se aconseja vivamente su uso también para transportar placas mecanizadas (p. ej.; con orificios, cortes en forma de «L» y «C», etc.).

DESPLAZAMIENTO

Para desplazar y posteriormente extraer las placas de su embalaje, es posible utilizar el kit de elevación de placas, formado por bastidores de aluminio dotados de ventosas.

Las placas deben manipularse una a la vez, como mínimo por dos operadores (el número de operadores cambia en función del tamaño y el grosor de la placa que se va a desplazar).

Las ventosas de elevación deben colocarse en la placa, tras limpiar el punto de aplicación, a fin de garantizar su equilibrio durante el desplazamiento. Las placas deben levantarse con mucho cuidado, limitando al máximo los movimientos oscilatorios y las vibraciones, y prestando grandísima atención a los bordes.

Una vez extraídas las placas del embalaje, es posible:

- colocarlas sobre una superficie de trabajo horizontal o un caballete con ruedas, y proceder a la realización de cortes, orificios o a la distribución del adhesivo; en caso de mecanizado, la placa se debe colocar con el frente hacia arriba, mientras que, para aplicar el adhesivo, debe colocarse con el frente mirando hacia abajo o hacia el interior del caballete con ruedas.
- colocarlas en el suelo; en tal caso, se recomienda proteger los bordes.

SLABS 6,5MM

ОБРАБОТКА УПАКОВКИ И ПЛИТ

ЯЩИКИ И ПОДСТАВКИ

Для хранения и перевозки плит в условиях наивысшей безопасности существуют специальные типы упаковки:

- ящики (из дерева); плиты горизонтально укладываются в специальные деревянные ящики, изготовленные в размер
- подставки (из дерева); плиты устанавливаются в вертикальном положении на специальные деревянные конструкции в форме подставки, которые изготовлены на заказ и специально разработаны для перевозки в контейнерах.

ПЕРЕМЕЩЕНИЕ ЯЩИКОВ

Рекомендуется перемещать ящики по одному, а также предварительно проверить, что грузоподъемность погрузчика соответствует перевозимому весу.

Для хранения ящиков и только в том случае, если они одинаковы, их можно штабелировать по 8 штук максимум.

Перемещение ящика захватом с длинной стороны

Это - наиболее рекомендованный вариант перемещения. Для его выполнения рекомендуется использовать вилы с минимальной длиной 1,2 м, вводя их в специальные проемы в ящике, которые выполнены на длинной стороне для обеспечения наибольшей устойчивости.

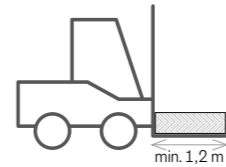

Перемещение ящика с короткой стороны Эта операция должна выполняться

лишь только для погрузки и разгрузки контейнеров, для чего рекомендуется использование вилок с минимальной длиной 2,1 м.

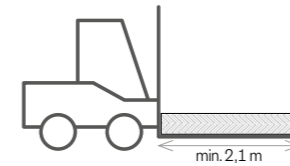

ПЕРЕМЕЩЕНИЕ ПОДСТАВОК

Рекомендуется перемещать подставки по одной, а также предварительно проверить, что грузоподъемность погрузчика соответствует перевозимому весу.

Перемещение подставки с захватом с длинной стороны

Это - наиболее рекомендованный вариант перемещения. Для его выполнения рекомендуется использовать вилы с минимальной длиной 1,2 м, вводя их в специальные проемы в подставке, которые выполнены на длинной стороне для обеспечения наибольшей устойчивости.

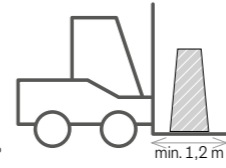

Перемещение подставки с захватом с короткой стороны

Эта операция должна выполняться лишь только для погрузки и разгрузки контейнеров, для чего рекомендуется использование вилок с минимальной длиной 2,1 м.

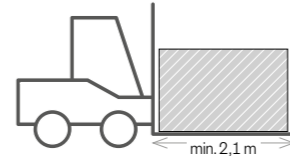

ИНСТРУМЕНТ

Для выполнения всех операций по перемещению плит рекомендуется использовать средства, специально разработанные для керамических изделий большого формата.

Штанги с присосками - Этот инструмент состоит из двух пар соединенных друг с другом алюминиевых профилей, которые способны перемещаться друг относительно друга, оборудованных рядом качающихся присосок с вакуумметром, которые отлично работают даже на фактурных поверхностях. Установив это устройство на плиту, повышается ее жесткость, что позволяет перемещать ее в условиях наивысшей безопасности.

Тележка - Алюминиевая конструкция, оборудованная колесами и крюками с регулируемой высотой, предназначенными для удержания устройств перемещения. Позволяет проще и надежнее перемещать плиты и облегчает нанесение клея. Кроме того, ее использование настоятельно рекомендуется для перевозки плит с обработкой (напр., с отверстиями, Г- и С-образной резкой и т.д.).

ПЕРЕМЕЩЕНИЕ

Для перемещения и последующего извлечения плит из упаковки можно использовать комплект для подъема плит, состоящий из алюминиевых рам с присосками.

Плиты следует переносить по одной, минимум вдвоем (количество человек меняется в зависимости от размеров и толщины переносимой плиты).

Подъемные присоски должны устанавливаться на плиту после предварительной очистки точки сопряжения, чтобы обеспечить равновесие во время перемещения.

Плиты следует поднимать чрезвычайно осторожно, стараясь избегать раскачиваний или вибрации, обращая особенное внимание на кромки.

После того, как плиты были извлечены из упаковки, их можно:

- Положить на горизонтальный рабочий стол или же на тележку для выполнения резки, сверления или нанесения клея. В случае выполнения обработки плита должна быть уложена лицевой стороной вверх, в случае нанесения клея плита должна быть уложена лицевой стороной вниз или же внутрь тележки.
- Положить на пол. В этом случае рекомендуется защитить кромки.

PROVENZA

CONSIGLI DI MANUTENZIONE

ISTRUZIONI PER LA PRIMA PULIZIA DOPO LA POSA

L'accuratezza e la tempestività della pulizia iniziale è di basilare importanza; è necessaria su tutte le tipologie di pavimentazione ceramica al fine di garantire un'agevole pulizia quotidiana. Nel caso in cui venisse trascurata e non effettuata potrebbero insorgere alonature che impedirebbero di mantenere pulito il pavimento nonostante una buona manutenzione quotidiana. È necessario lavare accuratamente il pavimento per rimuovere i residui cementizi e di stuccatura.

Per stucchi di tipo cementizio occorre attendere non più di 48 ore prima di effettuare la pulizia, per stucchi additivi con lattice o epossidici occorre effettuare molto rapidamente la pulizia in quanto l'indurimento dei componenti ne renderebbe molto difficoltosa la rimozione.

I prodotti indicati per questo tipo di pulizia devono essere di natura acida (vedi tabella esemplificativa).

Per realizzare la pulizia seguire i passaggi elencati sotto:

- Stesura del prodotto acido diluito in soluzione variabile da 10 a 20% sulla superficie.

- Attendere 7/10 minuti

- Effettuare la pulizia esercitando una decisa azione meccanica; utilizzare strumenti di pulizia manuale o adeguate macchine lavapavimenti (si consiglia l'utilizzo di macchine lava-pavimenti dotate di spazzole bianche in feltro; evitare l'utilizzo di spazzole nere a residuo carbonioso). L'operazione di lavaggio deve essere il più possibile omogenea.

- Neutralizzare la soluzione acida con abbondante risciacquo, possibilmente con acqua calda. Il risciacquo deve essere effettuato più volte fino alla completa rimozione di tutto il residuo acido.

Per agevolare l'esecuzione della pulizia acida iniziale si consiglia di utilizzare un apposito dispositivo aspira-liquidi allo scopo di evitare l'essiccazione della soluzione acqua-acido, la patina essiccata della soluzione renderebbe vana l'operazione di pulizia.

Per prodotti strutturati, con rilievi pronunciati o finiture antiscivolo il lavaggio acido deve essere effettuato con la massima rapidità dopo la posa. Prima del lavaggio acido, durante la posa, si consiglia di rimuovere gli eccessi di stuccatura con spugna e acqua.

Si consiglia di provare preventivamente il lavaggio su una piastrella non posata, in particolar modo in caso di prodotti lappati o levigati.

PROTEZIONE DEL PAVIMENTO FINO A TERMINE DEI LAVORI

Dopo la posa e la successiva pulizia, raccomandiamo di prestare particolare attenzione alla protezione del pavimento, per evitare di danneggiarlo durante i lavori di finitura del cantiere. Si consiglia di ricoprire l'intera superficie con cartoni di spessore adeguato.

ISTRUZIONI PER LA PULIZIA ORDINARIA

I prodotti Provenza sono di facile manutenzione, a conferma del nostro impegno verso l'ambiente. Le modalità e la frequenza di pulizia devono comunque essere adeguate alla destinazione d'uso.

Per una efficace manutenzione si consiglia:

1. Di non lasciare lo sporco troppo a lungo sul pavimento.

2. Di lavare regolarmente il pavimento utilizzando detergenti neutri o sgrassatori diluiti in acqua calda seguendo le indicazioni delle confezioni.

3. Risciacquare con acqua pulita.

ISTRUZIONI PER LA PULIZIA STRAORDINARIA

La manutenzione straordinaria si rende necessaria nel caso in cui eventi accidentali causino macchie e/o sporco dovuto a particolari sostanze. In questi casi occorre intervenire con detergenti professionali a base alcalina specifici per il tipo di sporco da rimuovere (vedi tabella esemplificativa)

Per una efficace pulizia straordinaria si consiglia di:

1. Lavaggio con acqua per rimozione dello sporco superficiale.

2. Stesura del prodotto alcalino diluito in soluzione media del 3% sulla superficie. Per situazioni di difficile rimozione delle patine o di particolari agenti macchianti è possibile aumentare progressivamente la concentrazione del detergente.

3. Attesa di 7/10 minuti. Per agenti macchianti di difficile rimozione è possibile aumentare l'effetto abrasivo utilizzando un sapone secco in polvere da spargere sul detergente al termine del periodo di attesa.

MANUTENZIONE ED UTILIZZO DI SUPERFICI LAPPATE

Sabbia, pietrisco ed altri elementi di elevata durezza possono produrre graffiature su ogni tipo di pavimentazione, quali pietre naturale, legno, vinile e gres porcellanato.

Si consiglia pertanto di:

- rimuovere l'imballo contestualmente all'inizio della posa

- non impilare e/o movimentare il materiale privo di imballo

- non calpestare le superfici durante l'installazione

- pulire perfettamente il pavimento da residui di cantiere

- effettuare accurata copertura della superficie fino a fine lavori

PROVENZA

ADVICE FOR MAINTENANCE

INSTRUCTIONS FOR INITIAL CLEANING AFTER INSTALLATION

Quick, thorough initial cleaning is of fundamental importance and is necessary on all types of ceramic tile to allow easy subsequent daily cleaning.

In the event of the failure to carry out this procedure properly, smears may be left which make it impossible to keep the floor clean in spite of thorough routine cleaning.

The floor must be washed thoroughly to remove cement and grout residues.

For cement-based grouts, clean within no more than 48 hours. For grouts containing latex or epoxy resins, cleaning must be carried out very quickly, since the components are very difficult to remove once set.

The recommended products for this type of cleaning are acid-based (see table of examples).

To clean, proceed as follows:

- Apply the acid product diluted in a 10-20% solution to the surface.

- Wait 7/10 minutes.

- Clean with a vigorous scrubbing action, with suitable equipment by hand, or appropriate floor cleaning appliances (floor cleaners fitted with white felt brushes are recommended; do not use black brushes which leave a carbon residue). Take care to clean the whole floor as evenly as possible.

- Neutralise the acid solution by washing with plenty of water, hot if possible. Keep rinsing until all acid residue has been removed.

To aid in the initial acid cleaning operation, use of a special vacuum drier is recommended to prevent the water-acid solution from drying; if the solution dries to form a coating over the surface, the cleaning procedure will have failed.

For structured products, with noticeable relief patterns or anti-slip surfaces, acid washing must be carried out as soon as possible after installation. Before washing with acid, excess grout should be removed with a sponge and water during the installation procedure itself.

The effect of the washing operation should be tested on a spare tile before proceeding, especially in the case of honed or polished products.

PROTECTING THE FLOOR DURING THE REMAINDER OF THE CONSTRUCTION WORK

After laying and cleaning, it is essential to take special care to protect the floor to prevent damage during finishing works on the site. The entire surface should be covered with cardboard of suitably thickness.

ROUTINE CLEANING INSTRUCTIONS

Provenza products are easy to care for, confirming our commitment to the environment. However, cleaning procedures and frequency will always depend on the context in which the tiles are used.

For effective care, we recommend the following:

1. Do not leave dirt on the floor for too long.

2. Wash the floor regularly with neutral or degreasing detergents diluted in hot water, following the instructions on the pack.

3. Rinse with clean water.

EXTRAORDINARY CLEANING INSTRUCTIONS

Extraordinary cleaning procedures are needed if the floor becomes stained or dirty with specific substances due to accidents. In this case, professional, alkaline detergents, specifically developed for the type of dirt to be removed (see table of examples), are required.

For effective extraordinary cleaning, we recommend the following:

1. Wash with water to remove superficial dirt.

2. Apply the alkaline product diluted in a solution of about 3% to the surface. The detergent concentration can be gradually increased to deal with difficult cases where coatings have to be removed, or unusually tough stains.

3. Wait 7/10 minutes. For stubborn stains, the abrasive effect can be increased by using a dry powder soap, sprinkling it over the detergent at the end of the waiting time.

CARE AND USE OF SEMI-POLISHED SURFACES

Sand, gravel and other very hard substances may scratch any type of flooring, including natural stones, parquet, vinyl and porcelain stoneware.

You are therefore advised:

- to remove packaging only just before installation

- not to stack and/or handle material without its packaging

- not to tread on surfaces during installation

- to remove all worksite residues from the floor with great care

- to cover surfaces carefully until all work on site is complete

PROVENZA

CONSEIL D' ENTRETIEN

INSTRUCTIONS POUR LE PREMIER NETTOYAGE APRÈS LA POSE

Il est très important que le nettoyage initial soit effectué avec le plus grand soin et tout de suite après la pose, sur tous les types de carrelage céramique, afin de garantir un nettoyage quotidien facile. Si le nettoyage n'est pas bien fait, des auréoles pourraient se former et empêcher que le carrelage soit propre malgré un bon entretien quotidien. Laver soigneusement le carrelage pour enlever tous les résidus de ciment et de produit de jointoiment. Pour les ciments-joints, attendre moins de 48 heures avant de nettoyer, pour les adjuvants avec latex ou les joints époxy, effectuer le nettoyage très rapidement car si les composants durcissent leur enlèvement devient extrêmement difficile.

Les produits indiqués pour ce type de nettoyage doivent être de nature acide (voir tableau avec exemples).

Pour le nettoyage, procéder comme suit:

- Étaler sur la surface le produit acide dilué dans une solution variable de 10 à 20%.

- Attendre 7/10 minutes

- Effectuer le nettoyage en exerçant une action mécanique ferme ; utiliser des instruments de nettoyage manuel ou des nettoyeurs appropriés (il est conseillé d'utiliser des nettoyeurs équipés de brosses blanches en feutre; éviter les brosses noires à résidu carboné). L'opération de lavage doit être le plus possible homogène.

- Neutraliser la solution acide avec un rinçage abondant, si possible à l'eau chaude. Le rinçage doit être fait plusieurs fois jusqu'à ce qu'il n'y ait plus du tout de résidu acide. Pour faciliter le nettoyage acide initial, utiliser un dispositif approprié d'aspiration des liquides afin d'éviter le séchage de la solution eau-acide; la patine séchée de la solution rendrait inutile l'opération de nettoyage. Pour des produits structurés, avec des reliefs prononcés ou des finitions anti-dérapantes, le lavage acide doit être effectué le plus tôt possible après la pose. Avant le lavage acide, pendant la pose, enlever les surplus de produit de jointoiment avec une éponge et de l'eau. Il est conseillé de faire un essai avant le lavage sur un carreau non posé surtout dans le cas de produits rodés ou polis.

PROTECTION DU CARRELAGE JUSQU'À LA FIN DES TRAVAUX

Après la pose et le nettoyage, faire très attention à la protection du carrelage pour éviter de l'endommager pendant les travaux de finition du chantier. Il est conseillé de couvrir toute la surface avec des cartons d'une épaisseur appropriée.

INSTRUCTIONS POUR LE NETTOYAGE COURANT

Les produits Provenza sont d'un entretien facile ce qui confirme notre engagement pour la protection de l'environnement. Les modalités et la fréquence de nettoyage doivent être adaptées à la destination d'usage.

Pour un entretien efficace, il est conseillé:

- De ne pas laisser le carrelage sale trop longtemps.
- De laver régulièrement le sol en utilisant des détergents neutres ou des produits de dégraissage dilués dans de l'eau chaude en suivant les indications des conditionnements.
- De rincer à l'eau propre.

INSTRUCTIONS POUR LE NETTOYAGE EXTRAORDINAIRE

L'entretien extraordinaire s'avère nécessaire si des actions accidentelles causent des taches et/ou de la saleté due à des substances particulières. Dans ces cas, intervenir avec des détergents professionnels à base alcaline, spécifiques pour le type de saleté à nettoyer (voir tableau avec exemples). Pour un entretien extraordinaire efficace, il est conseillé:

- De laver avec de l'eau pour enlever la saleté superficielle.
- D'étendre le produit alcalin sur la surface dilué en solution moyenne de 3%. Si la patine ou les agents tachants particuliers sont difficiles à nettoyer, augmenter progressivement la concentration du détergent.
- Attendre 7/10 minutes. Pour des agents tachants difficiles à enlever, augmenter l'effet abrasif en utilisant un savon sec en poudre à répandre sur le détergent à la fin de la période d'attente.

ENTRETIEN ET UTILISATION DES SURFACES RODÉES

Le sable, la pierraille et les autres éléments présentant une dureté élevée risquent de rayer tous les revêtements de sol, comme les pierres naturelles, le bois, le vinyle et le grès cérame.

Il est recommandé de :

- retirer le matériel de son emballage uniquement au moment de la pose

- ne pas empiler ni manutentionner le matériel sans emballage

- ne pas marcher sur les surfaces pendant l'installation

- nettoyer parfaitement le revêtement de sol pour éliminer tous les résidus de chantier

- bien couvrir la surface jusqu'à la fin des travaux

PFLEGEHINWEISE

ANWEISUNGEN FÜR DIE ERSTREINIGUNG NACH DER VERLEGUNG

Eine gründliche und unverzügliche Erstreinigung ist von grundlegender Bedeutung. Sie ist für alle keramischen Bodenbeläge erforderlich, um eine einfache Unterhaltsreinigung zu gewährleisten.

Wird die Erstreinigung fahrlässig ausgeführt oder unterlassen, könnten Zementschleier entstehen, die trotz gründlicher Unterhaltsreinigung ein unsauberes Erscheinungsbild verursachen.

Die Bodenfläche ist gründlich mit Wasser zu reinigen, um Zement- und Mörtelrückstände zu entfernen.

Bei zementären Fugenmörteln dürfen bis zur Erstreinigung nicht mehr als 48 Stunden verstreichen, bei Fugenmörteln mit Latex- oder Epoxydharzvergütung ist die Reinigung sehr zügig auszuführen, weil die Komponenten andernfalls aushärten und die Entfernung ernsthaft erschweren.

Für die Erstreinigung sind saure Reiniger zu verwenden (siehe Übersichtstabelle).

Vorgehensweise für die Reinigung:

- Saures Reinigungsmittel in einer 10- bis 20-prozentigen Reinigungslösung auf die Oberfläche aufbringen.

- 7/10 Minuten abwarten.

- Mit energischen Wischbewegungen reinigen. Manuelle Reinigungsgeräte oder geeignete Reinigungsmaschinen verwenden (es werden Reinigungsmaschinen mit weißen Filzbürsten empfohlen, schwarze Bürsten mit Kohlerückständen sind nicht geeignet). Die Nassreinigung soll möglichst gleichmäßig erfolgen.

- Die saure Reinigungslösung durch eine reichliche Nachspülung mit Wasser, das möglichst warm sein sollte, neutralisieren. Es ist mehrmals mit Wasser nachzuspülen, bis alle Säurerückstände vollständig entfernt sind.

Für eine einfache Erstreinigung mit saurem Reiniger wird die Verwendung eines Flüssigkeitssaugers empfohlen, um die Antrocknung der Reinigungslösung zu vermeiden.

Der angetrocknete Lösungsbelag würde die Reinigungswirkung aufheben.

Bei Erzeugnissen mit rutschhemmender, Struktur- oder Reliefoberfläche ist die Säurereinigung nach der Verlegung mit größter Zügigkeit auszuführen. Vor der Säurereinigung wird während der Verlegung empfohlen, überschüssigen Fugenmörtel mit Wasser und Schwamm zu entfernen.

Die Reinigung sollte zuvor probeweise auf einer unverlegten Fliese ausgeführt werden, das gilt insbesondere für geläppte und polierte Fliesen.

SCHUTZ DES BODENBELAGS BIS ZUR BEENDIGUNG DER ARBEITEN

Nach der Verlegung und der anschließenden Reinigung empfehlen wir, sorgfältig auf den Schutz des Bodens vor Beschädigungen während der Abschlussarbeiten zu achten. Es wird empfohlen, die gesamte Fläche mit Karton geeigneter Stärke abzudecken.

ANWEISUNGEN FÜR DIE UNTERHALTSREINIGUNG

Provenza achtet auf den Umweltschutz. Daher sind die Erzeugnisse des Keramikherstellers reinigungsfreundlich. Die Reinigungsverfahren und –häufigkeit müssen jedoch auf die Zweckbestimmung abgestimmt sein.

Empfehlungen für eine wirksame Unterhaltsreinigung:

- Schmutz nicht zu lange auf dem Boden lassen.
- Den Boden regelmäßig mit neutralen oder fettlösenden Reinigern in einer Reinigungslösung mit warmem Wasser gemäß den Verpackungsanweisungen reinigen.
- Mit sauberem Wasser nachspülen.

ANWEISUNGEN FÜR DIE SONDERREINIGUNG

Die Sonderreinigung ist erforderlich, wenn unerwünschte Ereignisse Flecken- und/oder Verunreinigungen infolge bestimmter Substanzen verursachen. In diesen Fällen sind professionelle alkalische Spezialreiniger in Abhängigkeit von dem zu entfernenden Schmutz zu verwenden (siehe Beispieltabelle).

Empfehlungen für eine wirksame Sonderreinigung:

- Den Oberflächenschmutz durch Wischen mit Wasser entfernen.
- Alkalisches Reinigungsmittel in einer durchschnittlich 3-prozentigen Reinigungslösung auf die Oberfläche aufbringen. Bei hartnäckigen Streifen oder besonderen Fleckenbildnern kann die Konzentration des Reinigers schrittweise erhöht werden.
- 7/10 Minuten abwarten. Bei hartnäckigen Fleckenbildnern kann die Abriebwirkung durch die Verwendung einer pulverförmigen Trockenseife erhöht werden, die nach der Wartezeit auf den Reiniger aufgestreut wird.

REINIGUNG, PFLEGE UND NUTZUNG GELÄPPTER OBERFLÄCHEN

Sand, Splitt und sonstige Elemente oder Teile mit erheblicher Härte können zu Kratzern auf jedem Bodenbelagstyp, z.B. aus Naturstein, Holz, Vinyl, Feinsteinzeug usw., führen.

Es empfiehlt sich deshalb, zum Schutz der Bodenbeläge folgende Maßnahmen zu ergreifen:

- die Verpackungen unmittelbar nach Beginn der Verlegearbeiten entfernen

- unverpacktes Material nicht stapeln und/oder handhaben bzw. bewegen

- während der Installation nicht auf die Oberflächen treten

- die Bodenbeläge einwandfrei reinigen und dabei sämtliche Baustellenreste vollständig entfernen

- die Oberfläche bis zum Abschluss der Arbeiten mit passenden Abdeckungen entsprechend schützen

PROVENZA

CONSEJOS DE MANTENIMIENTO

INSTRUCCIONES PARA EFECTUAR LA PRIMERA LIMPIEZA TRAS LA COLOCACIÓN

La precisión y la rapidez de la limpieza inicial es de fundamental importancia; dicha limpieza es necesaria en todos los tipos de pavimentos cerámicos a fin de garantizar la facilidad de la limpieza diaria.Si, por no dársele la importancia necesaria, no se realiza esta limpieza, podrían crearse halos que impedirán mantener limpio el pavimento aunque se realice un mantenimiento diario correcto. Es necesario lavar a fondo el pavimento para retirar todos los restos de cemento y rejuntado. Para morteros cementosos, no se debe esperar más de 48 horas para realizar la limpieza; para morteros aditivados con látex o epoxídicos,

la limpieza se debe realizar muy rápidamente ya que, de lo contrario, el endurecimiento de sus componentes hará que sea muy difícil eliminar los restos. Los productos indicados para este tipo de limpieza deben ser de tipo ácido (consultar la tabla).

Para realizar la limpieza, seguir los pasos que aparecen a continuación.

- Aplicar el producto ácido diluido en solución variable entre 10 y 20 % sobre la superficie.

- Esperar entre 7 y 10 minutos.

- Realizar la limpieza ejerciendo una acción mecánica resuelta, utilizando instrumentos de limpieza manual o máquinas lava-pavimentos adecuadas (se aconseja usar máquinas lava-pavimentos provistas de escobillas blancas de fieltro; evítese el uso de escobillas negras que dejan residuos carbonosos). La operación de lavado debe ser lo más homogénea posible.

- Neutralizar la solución ácida enjuagando a fondo, posiblemente con agua caliente. El enjuague se debe efectuar varias veces, hasta que se elimine completamente los residuos ácidos. Para facilitar la limpieza ácida inicial, es aconsejable utilizar un dispositivo aspirador de líquidos a fin de evitar que se seque la solución de agua y ácido, ya que la pátina seca de la solución haría inútil la operación de limpieza. Para los productos estructurados, con relieves pronunciados o acabados antideslizantes, el lavado ácido se debe realizar lo más pronto posible tras su colocación. Antes del lavado ácido, durante la colocación, es aconsejable eliminar los restos de producto de rejuntado con una esponja mojada en agua. Es aconsejable hacer una prueba de lavado en una baldosa sobrante no colocada, especialmente cuando se trata de productos lapeados o pulidos.

PROTECCIÓN DEL PAVIMENTO HASTA LA CONCLUSIÓN DE LA OBRA

Tras la colocación y la limpieza, recomendamos tener especial cuidado para proteger el pavimento de forma que no se dañe durante los trabajos de finalización de la obra. Es recomendable cubrir toda la superficie con cartones que tengan un grosor adecuado.

INSTRUCCIONES PARA EFECTUAR LA LIMPIEZA ORDINARIA

Los productos de Provenza se caracterizan por su facilidad de mantenimiento, lo que confirma nuestro compromiso con el medio ambiente. No obstante, la modalidad y la frecuencia de limpieza se deben adaptar al uso previsto.

Para realizar un mantenimiento eficaz, es aconsejable:

1. No dejar el pavimento sucio durante demasiado tiempo.
2. Lavar con regularidad el pavimento utilizando detergentes neutros o desengrasantes diluidos en agua caliente, siguiendo las instrucciones del fabricante.
3. Enjuagar con agua limpia.

INSTRUCCIONES PARA EFECTUAR LA LIMPIEZA EXTRAORDINARIA

Se debe realizar el mantenimiento extraordinario cuando por accidente se produzcan manchas y/o suciedad causadas por sustancias especiales. En estos casos, es necesario utilizar detergentes profesionales de base alcalina específicos para el tipo de suciedad que se debe eliminar (consultar la tabla). Para realizar una limpieza extraordinaria eficaz, es aconsejable:

1. Lavar el pavimento con agua para eliminar la suciedad superficial.
2. Aplicar el producto alcalino diluido en solución media del 3% sobre la superficie. Para los casos en que sea difícil eliminar las pátinas o si las manchas han sido causadas por algún producto especial, se puede aumentar progresivamente la concentración del detergente.
3. Esperar entre 7 y 10 minutos. Para las manchas difíciles de eliminar, se puede aumentar el efecto abrasivo utilizando jabón en polvo seco que se esparce sobre el detergente tras finalizar el periodo de espera.

MANTENIMIENTO Y UTILIZACIÓN DE SUPERFICIES ESMERILADAS

La arena, la grava y demás elementos de elevada dureza pueden ocasionar arañazos en toda clase de pavimento, de piedra natural, de madera, vinilo o gres porcelánico. Por ello se aconseja:

- no quitar el embalaje hasta que se vaya a proceder a la colocación

- no apilar ni desplazar el material si no está embalado

- no pisar las superficies durante la instalación

- limpiar perfectamente el pavimento de modo que no queden residuos de las obras

- mantener bien cubierta la superficie hasta la conclusión de los trabajos

PROVENZA

ИНСТРУКЦИИ ПО ЭКСПЛУАТАЦИИ

ИНСТРУКЦИИ ПО ПЕРВОЙ ЧИСТКЕ ПОСЛЕ УКЛАДКИ

Тщательность и своевременность начальной чистки имеет чрезвычайную важность. Она необходима для всех типов керамического пола для облегчения ежедневной чистки.

В случае, если чисткой пренебрегают или ее не выполняют, могут образоваться разводы, которые не позволят содержать пол в чистоте, несмотря на хороший ежедневный уход.

Необходимо тщательно промыть пол, чтобы удалить остатки цемента и затирки.

Для затирок цементного типа следует подождать не более 48 часов перед выполнением чистки, для затирок с добавками латекса или эпоксидными чистку следует выполнять очень быстро, так как отвердевание компонентов может существенно затруднить удаление затирки. Продукты, рекомендованные для чистки данного типа, должны быть кислотными (см. пояснительную таблицу).

Для выполнения чистки выполняйте приведенные ниже действия:

- Нанесение кислотного продукта в растворе от 10 до 20% на поверхности.

- Подождите 7/10 минут.

- Выполняйте чистку, оказывая решительное механическое воздействие. Используйте средства ручной чистки или же пригодные полотеры (рекомендуется использовать полотеры с белыми фетровыми щетками, не допускайте использование черных щеток, содержащих углерод). Чистка должна выполняться как можно более равномерно.

- Нейтрализуйте кислотный раствор обильной промывкой, желательнo горячей водой. Промывку следует выполнять несколько раз, вплоть до полного удаления остатков кислоты.

Для облегчения выполнения начальной кислотной чистки рекомендуется использовать специальное устройство для сбора жидкостей, чтобы не допустить высушивания водного раствора кислоты: высохшая пatina раствора сделает операцию чистки бессмысленной. Для структурированной продукции с выраженным рельефом или же несколькозой отделкой промывка кислотой должна выполняться как можно скорее после укладки. Перед промывкой кислотой, во время укладки, рекомендуется удалить излишки затирки губкой и водой.

Рекомендуется предварительно попробовать промывку на неуложенной плитке, в особенности, если это плитка с притертой или шлифованной поверхностью.

ЗАЩИТА ПОЛА ДО КОНЦА РАБОТ

После укладки и последующей очистки рекомендуем обратить особенное внимание на защиту пола, чтобы не допустить его повреждение во время отделочных работ при строительстве. Рекомендуется накрыть всю поверхность картоном необходимой толщины.

ИНСТРУКЦИИ ПО ОБЫЧНОЙ ЧИСТКЕ

Продукция Ergon проста в обслуживании, что подтверждает нашу заботу об окружающей среде. Способы и периодичность очистки должны в любом случае соответствовать назначению.

Для эффективного ухода рекомендуем:

1. Не оставлять грязь слишком надолго на полу.

2. Регулярно промывать пол, используя нейтральные или обезжиривающие средства, разбавленные в теплой воде, выполняя указания, приведенные на упаковках.

3. Промывать чистой водой.

ИНСТРУКЦИИ ПО ЭКСТРЕННОЙ ЧИСТКЕ

Экстренная чистка становится необходимой в тех случаях, когда случайные события приводят к образованию пятен и/или грязи, вызванных особенными веществами. В этих случаях следует использовать профессиональные моющие средства на щелочной основе, специально предназначенные для типа удаляемого загрязнения (см. пояснительную таблицу).

Для эффективной экстренной чистки рекомендуется:

1. Промывка водой для удаления грязи с поверхности.

2. Нанесение 3% раствора щелочного продукта на поверхность. В ситуациях с затрудненным удалением патиn или особенных пятнообразующих агентов можно постепенно увеличивать концентрацию моющего средства.

3. Выдержка 7-10 минут. Для трудновыводимых пятнообразующих веществ можно повысить абразивный эффект, используя сухое порошковое моющее средство, наносимое на жидкое моющее средство по истечении времени выдержки.

УХОД И ИСПОЛЬЗОВАНИЕ ШЛИФОВАННЫХ ПОВЕРХНОСТЕЙ

Песок, мелкие камешки и другие материалы повышенной твердости могут образовывать царапины на полах любого типа, изготовленных из таких материалов, как природный камень, дерево, винил или керамогранит.

Поэтому, мы рекомендуем:

- распаковывать изделия, когда начинается их укладка

- не класть друг на друга и/или не перемещать неупакованные материалы

- не ходить по поверхностям во время укладки

- тщательно очищать пол от строительных отходов

- тщательно накрыть поверхность до окончания работ

PROVENZA

CONSIGLI DI MANUTENZIONE

Advice for Maintenance | Conseil d'entretien | Pflegehinweise | Consejos de mantenimiento | Инструкции по эксплуатации

PROVENZA

Tipo di sporco - Type of mark - Type de salissure Schmutzart - Tipo de suciedad - Тип загрязнения	Detergente consigliato - Detergent recommended - Detergent conseille Empfohlenes Reinigungsmittel - Detergente aconsejado - Рекомендуемое моющее средство								
	Solvente (acetone o acqueragia o trielina) Solvent Solvant Lösemittel Solvente Растворитель (ацетон или скипидар или разбавитель)	Detergente a base acida Acid based detergent Detergent a base acide Reinigungsmittel auf säurebasis Detergente de base ácida Моющее средство на кислотной основе	Detergente a base alcalina Alkaline based detergent Detergent a base alcaline Reinigungsmittel auf alkalibasis Detergente de base alcalina Моющее средство на щелочной основе	FILA	FABER	FILA	FABER	FILA	FABER
Birra, vino - Beer, wine - Bier,wein - Biere, vin - Cerveza,vino - Пиво, вино								PS-87 PRO	STAIN REMOVER POWDER
Caffè - Coffee - Cafe - Kaffee - Cafe - Кофе								PS-87 PRO	STAIN REMOVER POWDER
Catrame - Tar - Goudron - Teer - Alquitran - Гудрон	SOLV	SOLVENT STRIPPER							
Caucciù - Rubber - Caoutchouc - Kautschuk - Caucho - Каучук	SOLV	SOLVENT STRIPPER							
Cemento - Cement - Ciment - Zement - Cemento - Цемент			DETERDEK PRO	CEMENT REMOVER					
Cera di candela - candle wax - Cire de bougie - Kerzenwachs - Cera de vela - Свечной воск	SOLV	SOLVENT STRIPPER							
Coca cola - Coke - Coca-cola - Ooca-cola - Ooca-cola - Кока-кола								PS-87 PRO	STAIN REMOVER POWDER
Efflorescenze calcaree - Calcareous efflorescences - Efflorescences calcaires - Kalk ausblühungen Eflorescencias calcareas - Известковые проявления			DETERDEK PRO	CEMENT REMOVER					
Gesso - Chalk - Platre - Gips - Yeso - Гипс			DETERDEK PRO	CEMENT REMOVER					
Grassi animali - Animal fats - Graisses animales - Tierische fette - Grasas animales - Животный жир								PS-87 PRO	DEEP DEGREASER
Grassi vegetali - Vegetable fats - Grasas vegetales - Pflanzliche fette graisses vegetales - Растительный жир								PS-87 PRO	DEEP DEGREASER
Gelato icecream - Glace - Eis - Helado - Мороженое								PS-87 PRO	DEEP DEGREASER
Inchiostri - Inks - Encres - Tinte - Tintas - Чернила								PS-87 PRO - SR 95	DEEP DEGREASER
Lampostil - Felt pens - Feutre - Filzstift - Rotuladores - Фломастер								PS-87 PRO	DEEP DEGREASER
Ketchup - Кетчуп								PS-87 PRO	DEEP DEGREASER
Maionese - Mayonnaise - Mayonnaise - Majonase - Mayonesa - Майонез								PS-87 PRO	DEEP DEGREASER
Marmellata - Jam - Confiture - Marmelade - Mermelada - Варенье								PS-87 PRO	DEEP DEGREASER
Olii meccanici / siliconati - Mechanical / Silicone oils - Huiles mecaniques / siliconees - Maschinen- Silikonöl Aceites mecanicos/ con silicona - Механические/ Силиконовые масла	SOLV	OIL & GREASE REMOVER						PS-87 PRO	DEEP DEGREASER
Olio di lino - Linseed oil - Huile de lin - Leinoel - Aceite de lino - Льняное масло	SOLV	OIL & GREASE REMOVER							
Pneumatico - Tyres - Pneumatique - Reifen - Neumatico - Следы шин								PS-87 PRO	DEEP DEGREASER
Residui metallici - Metal residues - Residus de metaux - Metallrueckstaende - Residuos metalicos - Следы металлов			DETERDEK PRO	TILE CLEANER					
Resine o smalti - Resins or enamels - Resines ou emaux - Harze oder lacke - Resinas o esmaltes - Смолы или эмали			NO PAINT STAR	EPOXY CLEANER					
Rossetto - Lipstick - Rouge a levres - Lippenstift - Pintalabios - Помада								PS-87 PRO	DEEP DEGREASER
Ruggine - Rust - Rouille - Rost - Herrumbre - Ржавчина			DETERDEK PRO	MARGEL PLUS / OXIDANT					
Stucco - Plaster - Mastic - Fugenmasse - Estuco - Затирка			DETERDEK PRO	TILE CLEANER					
Tempere murarie - Water based wall paint - Temperas murales - Mauernstriche detrempes - Краски для стен			DETERDEK PRO	TILE CLEANER					
Silicone - Silicone - Silicone - Silikon - Silicona - Силикон	SOLV	EPOXY CLEANER							
Chewing-gum - Chewing-gum - Chewing-gum - Kaugummi - Goma de mascar - Жевательная резинка								PS-87 PRO	DEEP DEGREASER

ATTENZIONE! Usare molta prudenza utilizzando acidi o altri prodotti chimici, attenersi scrupolosamente alle istruzioni indicate dai produttori sulle confezioni. Si consiglia di cominciare sempre ad utilizzare i prodotti diluiti in acqua 1:5 e di aumentare gradualmente la concentrazione se non si ottiene l'eliminazione della macchia.

NOTE! Be very careful when using acids or other chemical products and strictly follow the manufacturer's instructions on the product. It is always advisable to begin using the products diluted 1:5 in water and gradually increase the concentration if the mark or stain is not eliminated.

ATTENTION! Soyez très prudents lorsque vous employez des acides ou autres produits chimiques; suivez scrupuleusement les modes d'emploi des fabricants sur les emballages. Il est conseillé de commencer toujours à utiliser les produits dilués dans de l'eau (dilution 1:5) en augmentant graduellement la concentration si l'on n'obtient pas l'élimination de la tache.

ACHTUNG! Bei der Verwendung von Säuren oder anderen chemischen Produkten sollte man sich strikt an die Anweisungen des Herstellers auf den Verpackungen halten. Es wird empfohlen, die Produkte immer erst verdünnt (im Verhältnis 1:5 mit Wasser) zu verwenden und dann schrittweise die Konzentration zu erhöhen, wenn der Fleck sich nicht entfernen lässt.

ATENCION! Proeeder con mucha prudencia al utilizar ácidos u otros productos químicos y respetar rigurosamente las instrucciones indicadas por los productores en los envases. Se aconseja comenzar siempre utilizando los productos diluidos en agua 1:5 y aumentar gradualmente la concentración si no se obtiene la eliminación de la mancha.

ВНИМАНИЕ! Будьте чрезвычайно осторожными, используя кислоты или другие химические продукты, тщательно придерживайтесь инструкций, указанных производителями на упаковках. Рекомендуется всегда использовать продукты, разбавленные в воде в пропорции 1:5, и постепенно повышать концентрацию, если пятно не выводится.

PROVENZA

REGOLE DI MANUTENZIONE IN CASO DI SUPERFICI IN GRES FULL LAPPATO

Nel caso di pavimenti in gres porcellanato full lappato consigliamo sempre di rivolgersi a professionisti esperti per la posa.

REGOLE DI MANUTENZIONE

1 - All'apertura delle scatole di imballo, prima della fase di posa, verificare sempre che il materiale sia privo di difetti. Emilceramica non accetta contestazioni sul materiale posato o qualora esso sia sottoposto ad un utilizzo non idoneo rispetto alla destinazione d'uso.

2 - Durante la fase di rimozione dell'imballo delle piastrelle assicurarsi che le stes- se non vengano trascinate ma maneggiate con cura, sollevandole e adagiandole a terra. Per formati superiori al 60x60 cm è opportuna la movimentazione con- giunta di due persone.

3 - Durante le fasi di posa assicurarsi che gli oggetti (scatole, mobili, oggetti edili) non vengano trascinati sulle piastrelle a pavimento ma vengano sempre sollevati e adagjati con cura sulle superfici. Sotto a questi oggetti potrebbero essere presenti residui di sabbia, sassolini o altri materiali edili che possono causare graffi sulla superfioie del gres porcellanato.

4 - Prima di ricoprire il pavimento con lo strato protettivo descritto sopra consig- liamo di scattare fotografie del pavimento e condividerle con il responsabile lavori.

IMPORTANTE

Emilceramica non garantisce i propri prodotti in caso di mancata applicazione di queste regole di manutenzione delle superfici in gres porcellanato full lappato.

LA PRIMA PULIZIA DOPO LA POSA

LA PRIMA PULIZIA DOPO LA POSA

L'accuratezza e la tempestività della pulizia iniziale è di basilare importanza; è necessaria su tutte le tipologie di pavimentazione ceramica al fine di garantire un'agevole pulizia quotidiana. Nel caso in cui venisse trascurata e non effettuata potrebbero insorgere alonature che impedirebbero di mantenere pulito il pavimento nonostante una buona manutenzione quotidiana. È necessario lavare accuratamente il pavimento per rimuovere i residui cementizi e di stuccatura. Per stucchi di tipo cementizio occorre attendere non più di 48 ore prima di effettuare la pulizia, per stucchi additivi con lattice o epossidici occorre effettuare molto rapidamente la pulizia in quanto l'indurimento dei componenti ne renderebbe molto difficoltosa la rimozione. I prodotti indicati per questo tipo di pulizia devono essere di natura acida. Per realizzare la pulizia seguire i passaggi elencati sotto:

1 - Stesura del prodotto acido diluito in soluzione variabile da 10 a 20% sulla superfioie.

2 - Attendere 7/10 minuti.

3 - Effettuare la pulizia esercitando una decisa azione meccanica; utilizzare strumenti di pulizia manuale o adeguate macchine lavapavimenti (si consiglia l'utilizzo di macchine lava-pavimenti dotate di spazzole bianche in feltro; evitare l'utilizzo di spazzole nere a residuo carbonioso). L'operazione di lavaggio deve essere il più possibile omogenea.

4 - Neutralizzare la soluzione acida con abbondante risciacquo, possibilmente con acqua calda. Il risciacquo deve essere effettuato più volte fino alla completa rimozione di tutto il residuo acido.alle basi di tutti i mobili o oggetti pesanti di arredamento.

LA PRIMA PULIZIA DOPO LA POSA

PROTEZIONE DEL PAVIMENTO FINO A TERMINE DEI LAVORI EDILIZI

Dopo la posa e la successiva pulizia, raccomandiamo di prestare particolare attenzione alla protezione del pavimento, per evitare di danneggiarlo durante i lavori di cantiere. Si raccomanda di seguire le regole di protezione sotto:

1 - Aspirare / spazzare bene il pavimento per eliminare qualsiasi residuo di sabbia o altri materiali edili, e in generale da tutto ciò che potrebbe rigarlo o macchiarlo prima della chiusura del cantiere.

2 - Posizionare sul pavimento perfettamente pulito e privo di polvere, di sabbia o altri residui edili, uno strato di feltro o guaina felpata, coprendo interamente la superfioie.

3 - Fissare il feltro o guaina felpata con nastro adesivo lungo i bordi in modo che non passino particelle di sabbia o altro materiale sotto allo strato protettivo durante i lavori edili. È necessario accertarsi di non lasciare sabbia o polvere sotto questo strato di protezione.

4 - Posizionare sopra allo strato di feltro o guaina felpata un ulteriore strato di cartone ondulato.

5 - Fissare il cartone ondulato con nastro adesivo lungo i bordi in modo che non passino particelle di sabbia od altro materiale sotto allo strato protettivo durante i lavori edili. È necessario accertarsi di non lasciare sabbia o polvere sotto questo strato di protezione.

6 - Gli strati protettivi andranno rimossi solo una volta conclusi i lavori edili.

Per agevolare l'esecuzione della pulizia acida iniziale si consiglia di utilizzare un apposito dispositivo aspira-liquidi allo scopo di evitare l'essicazione della soluzione acqua-acido, la patina essiccata della soluzione renderebbe vana l'operazione di pulizia. Per prodotti strutturati, con rilievi pronunciati o finiture antiscivolo il lavaggio acido deve essere effettuato con la massima rapidità dopo la posa. Prima del lavaggio acido, durante la posa, si consiglia di rimuovere gli eccessi di stuccatura con spugna e acqua. Si consiglia di provare preventivamente il lavaggio su una piastrella non posata, in particolar modo in caso di prodotti lappati o levigati.

GUIDELINES FOR CARING FOR FULL LAPPATO STONEWARE SURFACES

Nel Full Lappato porcelain stoneware floor coverings should always be installed by skilled professionals.

REGOLE DI MANUTENZIONE

1 - Always inspect the material for defects when the boxes are opened prior to installation. Emilceramica does not accept complaints regarding material that has already been installed, or that has been used for an application other than its in- tended use.

2 - When removing tiles from their packaging, take care not to drag them over each other; handle them with care, lifting them and then placing them gently on the ground. Two people are recommended for handling sizes over 60x60 cm.

3 - During installation, make sure that objects (boxes, furniture, building equip- ment) are not dragged over the floor tiles; always lift them and then place them ca- refully on surfaces. Any residues of sand, pebbles or other construction materials stuck to the bottoms of these items may scratch the porcelain stoneware surface.

4 - Before covering the flooring with the protective layer described above, we ad- vise you to take photographs of the floor and share them with the director of the works.

IMPORTANT

Emilceramica does not guarantee its products in case of failure to apply these guidelines for caring for Full Lappato porcelain stoneware surfaces.

LA PRIMA PULIZIA DOPO LA POSA

LA PRIMA PULIZIA DOPO LA POSA

Quick, thorough initial cleaning is of fundamental importance and is necessary on all types of ceramic floor covering to allow easy subsequent daily cleaning. In the event of the failure to carry out this procedure properly, smears may be left which make it impossible to keep the floor clean in spite of thorough routine cleaning. The floor must be washed thoroughly to remove cement and grout residues. For cement-based grouts, clean within no more than 48 hours. For grouts containing latex or epoxy resins, cleaning must be carried out very quickly, since the compo- nents are very difficult to remove once set. The recommended products for this type of cleaning are acid-based. To clean, proceed as follows:

1 - Apply the acid product diluted in a 10-20% solution to the surface.

2 - Wait 7/10 minutes.

3 - Clean with a vigorous scrubbing action, with suitable equipment by hand, or appropriate floor cleaning appliances (floor cleaners fitted with white felt brushes are recommended; do not use black brushes which leave a carbon residue). Take care to clean the whole surface as evenly as possible.

4 - Neutralise the acid solution by washing with plenty of water, hot if possible. Keep rinsing until all acid residue has been removed.

LA PRIMA PULIZIA DOPO LA POSA

LA PRIMA PULIZIA DOPO LA POSA

LA PRIMA PULIZIA DOPO LA POSA

After installation and cleaning, it is essential to take special care to protect the floor to prevent damage during works on the site. The following guidelines must always be followed to protect the floor:

1 - Vacuum / sweep the floor thoroughly to remove any residues of sand or other construction materials and anything in general which might scratch or stain it during completion of the building works.

2 - Spread a layer of felt matting or waterproof sheeting with a felt underside over the perfectly clean floor from which all dust, sand or other construction residues have been removed, covering the whole surface.

3 - Secure the matting or sheeting with adhesive tape around the edges so that no sand or other material can get underneath the protective layer during the construction works. It is essential not to allow sand or dust to get underneath this protective layer.

4 - Lay an additional protective layer of corrugated cardboard on top of the felt matting or waterproof sheeting with felt underside.

5 - Secure the corrugated cardboard with adhesive tape around the edges so that no sand or other material can get underneath the protective layer during the construc- tion works. It is essential not to allow sand or dust to get underneath this protective layer.

6 - The protective layers must not be removed until the building works are complete.

To aid in the initial acid cleaning operation, use of a special vacuum drier is recommended to prevent the water-acid solution from drying; if the solution dries to form a coating over the surface, the cleaning procedure will have failed. For structured products, with noticeable relief patterns or anti-slip finishes, acid washing must be carried out as soon as possible after installation. Before washing with acid, excess grout should be removed with a sponge and water during the installation procedure itself. The washing operation should be tested on a spare tile before proceeding, especially in the case of semi-polished or polished products.

PROVENZA

PROVENZA

RÈGLES D'ENTRETIEN POUR SURFACES EN GRÈS FULL LAPPATO

En cas de carreaux de sol en grès cérame Full Lappato, nous recommandons toujours de faire appel à des professionnels experts pour la pose.

RECOMMANDATIONS

1 - À l'ouverture des boîtes, avant la phase de pose, toujours contrôler que le matériel ne présente aucun défaut. Emileramica n'accepte aucune réclamation sur le matériel posé ou utilisé pour une destination autre que celle pour laquelle il a été conçu.

2 - Pendant le déballage des carreaux, contrôler que le personnel ne les traîne pas par terre mais, au contraire, les manipule avec soin, en les soulevant et en les déposant délicatement au sol. Pour les formats de plus de 60x60 cm, il est préférable que deux personnes se chargent de leur manutention.

3 - Pendant les phases de pose, contrôler que les objets (boîtes, meubles, outils) ne sont pas déplacés en les traînant sur les carreaux au sol, mais sont toujours soulevés et déposés avec soin sur les surfaces. Des résidus de sable, des cailloux ou d'autres matériaux de construction pourraient se trouver sous ces objets et rayer la surface du grès cérame.

4 - Avant de couvrir le sol avec la couche de protection décrite ci-dessus, nous conseillons de prendre des photos du sol et de les transmettre au responsable des travaux.

IMPORTANT

La garantie Emileramica ne couvre pas les produits en cas de non-respect de ces règles d'entretien pour surfaces en grès cérame Full Lappato.

RECOMMANDATIONS

LE PREMIER NETTOYAGE APRÈS LA POSE

RECOMMANDATIONS

Il est très important que le nettoyage initial soit effectué avec le plus grand soin et tout de suite après la pose, sur tous les types de carrelage céramique, afin de garantir un nettoyage quotidien facile. Si le nettoyage n'est pas fait ou est mal fait, des auréoles peuvent se former et empêcher que le carrelage soit propre malgré un bon entretien quotidien. Laver soigneusement le carrelage pour enlever tous les résidus de ciment et de produit de jointoiement. Pour les mortiers-ciments, attendre moins de 48 heures avant de nettoyer. Pour les adjuvants avec latex ou les joints époxy, effectuer le nettoyage très rapidement car leur enlèvement devient extrêmement difficile si les composants durcissent. Pour ce type de nettoyage, les produits doivent être de nature acide. Pour le nettoyage, procéder comme suit :

1 - Étaler sur la surface le produit acide dilué en solution variable de 10 à 20 %.

2 - Attendre 7/10 minutes.

3 - Effectuer le nettoyage en exerçant une action mécanique ferme. Utiliser des instruments de nettoyage manuel ou des autolaveuses appropriées (il est conseillé d'utiliser des autolaveuses équipées de brosses blanches en feutre ; éviter les brosses noires à résidu carboné). L'opération de lavage doit être le plus possible homogène.

4 - Neutraliser la solution acide avec un rinçage abondant, si possible à l'eau chaude. Le rinçage doit être fait plusieurs fois jusqu'à ce qu'il n'y ait plus du tout de résidu acide.

RECOMMANDATIONS

PROTECTION DU CARRELAGE JUSQU'À LA FIN DES TRAVAUX DE BÂTIMENT

RECOMMANDATIONS

Après la pose et le nettoyage, veiller à protéger le carrelage pour éviter de l'endommager pendant les travaux de chantier. Il est recommandé de suivre les règles de protection ci-dessous :

1 - Bien aspirer/balayer le sol pour éliminer tout résidu de sable ou autre matériau de construction et, en général, tous les éléments susceptibles de le rayer ou de le tacher avant la fin du chantier.

2 - Sur le sol parfaitement propre et dépourvu de poussières, de sable ou de tout autre résidu de construction, appliquer une couche en feutre ou une bâche feutrée pour recouvrir toute la surface.

3 - Fixer le feutre ou la bâche feutrée avec du ruban adhésif le long des bords, pour qu'aucune particule de sable ou de tout autre matériau ne passe sous la couche de protection pendant les travaux de bâtiment. Il est indispensable de contrôler de ne pas laisser de sable ni de poussières sous cette couche de protection.

4 - Déposer une autre couche de carton ondulé sur la couche en feutre ou sur la bâche feutrée.

5 - Fixer le carton ondulé avec du ruban adhésif le long des bords, pour qu'aucune particule de sable ou de tout autre matériau ne passe sous la couche de protection pendant les travaux de bâtiment. Il est indispensable de contrôler de ne pas laisser de sable ni de poussières sous cette couche de protection.

6 - Les couches de protection devront être retirées uniquement au terme des travaux de bâtiment.

Pour faciliter le nettoyage acide initial, utiliser un aspirateur eau approprié de sorte à éviter le séchage de la solution eau-acide. Si la solution laisse une patine séchée, l'opération de nettoyage devient inutile.

Pour les carreaux structurés présentant des reliefs prononcés ou des finitions antidérapantes, le nettoyage acide doit être effectué le plus tôt possible après la pose. Avant le nettoyage acide, pendant la pose, enlever le surplus de produit de jointoiement avec une éponge et de l'eau. Il est conseillé de tester au préalable le lavage sur un carreau non posé, et notamment sur les finitions rodées ou polies.

RECOMMANDATIONS

PFLEGEHINWEISE FÜR OBERFLÄCHEN AUS FEINSTEINZEUG IN DER VARIANTE FULL LAPPATO

Für Bodenbeläge aus Feinsteinzeug in der Variante Full Lappato empfehlen wir, sich stets an einen erfahrenen und professionellen Fliesenleger zu wenden.

RECHTSHILFE

1 - Beim Auspacken ist vor dem Verlegen stets zu kontrollieren, dass die Ware keine Mängel aufweist. Emileramica nimmt keine Beanstandungen für bereits verlegte oder nicht im Einklang mit den vorgesehenen Anwendungsbereichen genutzte Ware entgegen.

2 - Beim Auspacken ist darauf zu achten, dass die Fliesen nicht aneinander reiben, sondern vorsichtig angehoben und auf dem Boden abgelegt werden. Formate, die größer als 60x60 cm sind, sollten von zwei Personen gehandhabt werden.

3 - Bei der Verlegung ist sicherzustellen, dass keine Gegenstände (Kartons, Möbel, Arbeitsgeräte) auf den am Boden verlegten Fliesen verschoben werden, sondern stets angehoben und vorsichtig auf den Oberflächen abgestellt bzw. abgelegt werden. Unter den Gegenständen könnten sich Rückstände von Sand, Kiesel oder anderen Baustoffen befinden, die auf der Oberfläche des Feinsteinzeugs Kratzer verursachen können.

4 - Bevor der Schutzbelag auf dem Bodenbelag ausgelegt wird, empfehlen wir, den Bodenbelag zu fotografieren und mit dem Bauleiter Rücksprache zu halten.

WICHTIG

Bei Nichtbeachtung der Pflegehinweise für Oberflächen aus Feinsteinzeug in der Variante Full Lappato übernimmt der Hersteller Emileramica keine Garantie für seine Produkte.

RECHTSHILFE

ERSTREINIGUNG (BAUSCHLUSSREINIGUNG)

RECHTSHILFE

RECHTSHILFE

Eine gründliche und unverzügliche Erstreinigung ist von grundlegender Bedeutung. Sie ist für alle keramischen Bodenbeläge erforderlich, um eine einfache Unterhaltsreinigung zu gewährleisten. Wird die Erstreinigung fahrlässig ausgeführt oder unterlassen, könnten Schleier entstehen, die trotz gründlicher Unterhaltsreinigung ein unsauberes Erscheinungsbild verursachen. Die Bodenfläche ist gründlich mit Wasser zu reinigen, um Zement- und Mörtelrückstände zu entfernen. Bei zementären Fugenmörteln dürfen bis zur Erstreinigung nicht mehr als 48 Stunden verstreichen, bei Fugenmörteln mit Latex- oder Epoxydharzvergütung ist die Reinigung sehr zügig auszuführen, weil die Komponenten andernfalls aushärten und die Entfernung ernsthaft erschweren. Für die Erstreinigung sind saure Reiniger zu verwenden. Reinigungsschritte:

1 - Sauren Reiniger in einer 10- bis 20-prozentigen Reinigungslösung auf den Belag aufbringen.

2 - 7 bis 10 Minuten abwarten.

3 - Mit energischen Wischbewegungen reinigen. Manuelle Reinigungsgeräte oder geeignete Reinigungsmaschinen verwenden (es werden Reinigungsmaschinen mit weißen Filzbürsten empfohlen, schwarze Bürsten mit Kohlerückständen sind nicht geeignet). Die Nassreinigung soll möglichst gleichmäßig erfolgen.

4 - Die saure Reinigungslösung durch reichliches Nachspülen mit möglichst warmem Wasser neutralisieren. Es ist mehrmals nachzuwischen, bis alle Säurerückstände vollständig entfernt sind.

RECHTSHILFE

SCHUTZ DES BODENBELAGS BIS ZUM BAUENDE

RECHTSHILFE

Nach der Verlegung und der anschließenden Reinigung empfehlen wir, den Boden vor Beschädigungen während der Bauarbeiten zu schützen. Folgende Schutzmaßnahmen werden empfohlen:

1 - Bodenbelag gründlich saugen/fegen, um jegliche Rückstände von Sand und anderen Baustoffen und generell alle weiteren Stoffe zu entfernen, die ihm vor Bauende Kratzer oder Flecken zufügen könnten.

2 - Ganzflächig auf dem vollkommen sauberen, sand- und staubfreien Boden ohne Rückstände von anderweitigen Baustoffen einen Filz- oder Vlies-Schutzbelag auslegen.

3 - Den Schutzbelag entlang der Randflächen mit Klebeband fixieren. Damit wird verhindert, dass während der Bauarbeiten Sand oder andere Fremdkörper unter den Schutzbelag dringen. Es ist sicherzustellen, dass kein Sand oder Staub unter den Schutzbelag dringt.

4 - Auf dem Bodenschutz aus Filz oder Vlies einen weiteren Schutzbelag aus Wellpappe auslegen.

5 - Die Wellpappe entlang der Randflächen mit Klebeband fixieren. Damit wird verhindert, dass während der Bauarbeiten Sand oder andere Fremdkörper unter den Schutzbelag dringen. Es ist sicherzustellen, dass kein Sand oder Staub unter den Schutzbelag dringt.

6 - Die Schutzbeläge sind erst nach Abschluss der Bauarbeiten zu entfernen.

RECHTSHILFE

Zur Unterstützung der Erstreinigung mit saurem Reiniger wird die Verwendung eines Flüssigkeitssaugers empfohlen, um das Antrocknen der Reinigungslösung zu vermeiden. Der angetrocknete Lösungsbelag würde ansonsten die Reinigungswirkung aufheben. Bei Erzeugnissen mit rutschhemmender, Profil- oder Reliefoberfläche ist die Säurereinigung nach der Verlegung mit größter Zügigkeit auszuführen. Vor der Säurereinigung wird empfohlen, überschüssigen Fugenmörtel schon während der Verlegung mit Wasser und Schwamm zu entfernen. Die Reinigung sollte zuvor probeweise auf einer unverlegten Fliese ausgeführt werden, das gilt insbesondere für geläppte und polierte Fliesen.

PROVENZA

RÈGLES D'ENTRETIEN POUR SURFACES EN GRÈS FULL LAPPATO

En cas de carreaux de sol en grès cérame Full Lappato, nous recommandons toujours de faire appel à des professionnels experts pour la pose.

RECOMMANDATIONS

1 - À l'ouverture des boîtes, avant la phase de pose, toujours contrôler que le matériel ne présente aucun défaut. Emileramica n'accepte aucune réclamation sur le matériel posé ou utilisé pour une destination autre que celle pour laquelle il a été conçu.

2 - Pendant le déballage des carreaux, contrôler que le personnel ne les traîne pas par terre mais, au contraire, les manipule avec soin, en les soulevant et en les déposant délicatement au sol. Pour les formats de plus de 60x60 cm, il est préférable que deux personnes se chargent de leur manutention.

3 - Pendant les phases de pose, contrôler que les objets (boîtes, meubles, outils) ne sont pas déplacés en les traînant sur les carreaux au sol, mais sont toujours soulevés et déposés avec soin sur les surfaces. Des résidus de sable, des cailloux ou d'autres matériaux de construction pourraient se trouver sous ces objets et rayer la surface du grès cérame.

4 - Avant de couvrir le sol avec la couche de protection décrite ci-dessus, nous conseillons de prendre des photos du sol et de les transmettre au responsable des travaux.

IMPORTANT

La garantie Emileramica ne couvre pas les produits en cas de non-respect de ces règles d'entretien pour surfaces en grès cérame Full Lappato.

RECOMMANDATIONS

RECOMMANDATIONS

RECOMMANDATIONS

PROVENZA

RECOMENDACIONES DE MANTENIMIENTO EN CASO DE SUPERFICIES DE GRES FULL LAPPATO

En caso de pavimentos de gres porcelánico Full Lappato aconsejamos recurrir siempre a los servicios de profesionales expertos en la colocación.

1. PREPARACIÓN DE LA SUPERFICIE

1 - Al abrir los embalajes, antes de la colocación, comprobar siempre que el material no tenga defectos. Emilceramica no aceptará reclamaciones sobre el material colocado o en caso de que se haga un uso impropio del mismo, distinto del previsto.

2 - En el momento de quitar el embalaje de los azulejos asegurarse de que los mismos no sean arrastrados sino manejados con cuidado, alzándolos y depositándolos sobre el suelo. En el caso de formatos superiores al de 60 x 60 cm será oportuno que estas operaciones las realicen dos personas conjuntamente.

3 - Durante la colocación asegurarse de que los objetos (cajas, muebles, objetos de la construcción) no sean arrastrados encima de los azulejos del suelo sino que sean alzados y depositados con cuidado sobre las superficies. Debajo de estos objetos podría haber restos de arena, piedrecillas u otros materiales de la construcción que pueden provocar arañazos sobre la superficie del gres porcelánico.

4 - Antes de recubrir el pavimento con la capa de protección descrita más arriba aconsejamos sacar fotografías del suelo y compartirlas con el responsable de las obras.

IMPORTANTE

Emilceramica no garantiza sus productos en caso de que no se sigan estas recomendaciones de mantenimiento de las superficies de gres porcelánico Full Lappato.

PRIMERA LIMPIEZA DESPUÉS DE LA COLOCACIÓN

La precisión y la rapidez de la limpieza inicial es de fundamental importancia; dicha limpieza es necesaria en todos los tipos de pavimentos cerámicos a fin de garantizar la facilidad de la limpieza diaria. Si esta limpieza se efectúa de forma descuidada o no se realiza en absoluto, pueden crearse halos que impidan mantener limpio el suelo aun cuando se realice un mantenimiento diario correcto. Hay que limpiar concienzudamente el pavimento para eliminar todo resto de cemento y del rejuntado. En el caso de morteros cementosos, no se debe esperar más de 48 horas para realizar la limpieza; en el de morteros aditivados con látex o epóxicos, la limpieza tiene que efectuarse muy rápidamente ya que, de lo contrario, el endurecimiento de sus componentes dificultará mucho la eliminación de los restos. Los productos indicados para este tipo de limpieza deben ser de tipo ácido.

Para realizar la limpieza, seguir los pasos que se enuncian a continuación:

1 - Extender sobre la superficie el producto ácido diluido en una solución que puede variar del 10 al 20 %.

2 - Esperar de 7 a 10 minutos.

3 - Realizar la limpieza ejerciendo una acción mecánica resuelta, utilizando instrumentos de limpieza manual o máquinas lavapavimentos adecuadas (se aconseja usar máquinas lavapavimentos provistas de cepillos blancos de fieltro; evítese el uso de cepillos negros que dejen residuos carbonosos). La operación de lavado debe ser lo más homogénea posible.

4 - Neutralizar la solución ácida enjuagando a fondo con agua caliente, si es posible. El enjuague se debe efectuar varias veces, hasta eliminar por completo los residuos ácidos di tutto il residuo acido.alle basi di tutti i mobili o oggetti pesanti di arredamento.

PROTECCIÓN DEL PAVIMENTO HASTA LA CONCLUSIÓN DE LAS OBRAS

Tras la colocación y la posterior limpieza, recomendamos prestar una especial atención a la protección del pavimento para evitar que sufra daños durante las obras. Se aconseja atenerse a las siguientes recomendaciones de protección:

1 - Pasar la aspiradora y/o barrer bien el pavimento para eliminar todo resto de arena u otros materiales de la construcción y, en general, cualquier elemento que pueda rayarlo o mancharlo antes de la conclusión de las obras.

2 - Colocar una capa de fieltro o una protección de felpa sobre el suelo perfectamente limpio, libre de polvo, arena u otros residuos de construcción, cubriendo toda la superficie.

3 - Fijar el fieltro o la felpa con cinta adhesiva a lo largo de los bordes de modo que durante las obras no pasen partículas de arena, ni de ningún otro material, por debajo de la capa de protección. Hay que cerciorarse de que no se deja arena ni polvo debajo de esta capa de protección.

4 - Disponer una capa de cartón ondulado encima de la capa de fieltro o de felpa.

5 - Fijar el cartón ondulado con cinta adhesiva a lo largo de los bordes de modo que durante las obras no pasen partículas de arena, ni de ningún otro material, por debajo de la capa de protección. Hay que cerciorarse de que no se deja arena ni polvo debajo de esta capa de protección.

6 - Las capas de protección solo se quitarán una vez terminadas las obras.

Para facilitar la limpieza ácida inicial, se aconseja utilizar un dispositivo aspirador de líquidos con el fin de evitar que se seque la solución de agua y ácido, ya que la pátina seca de la solución haría inútil la operación de limpieza. En el caso de productos estructurados, con relieves pronunciados o acabados antideslizantes, el lavado ácido se debe realizar lo antes posible, tras su colocación. Antes del lavado ácido, durante la colocación, es aconsejable eliminar los restos de producto de rejuntado con una esponja mojada en agua. Es aconsejable hacer una prueba de lavado en una baldosa sobrante no colocada, especialmente cuando se trate de productos esmerilados o pulidos.Si consiglia di provare preventivamente il lavaggio su una piastrella non posata, in particolare modo in caso di prodotti lappati o levigati.

2. POLIROLADO DEL PAVIMENTO

PRÁCTICAS Y REGLAS DE ORO PARA EL CUIDADO DEL PAVIMENTO

При укладке полов из полированного керамогранита мы настоятельно рекомендуем доверять работы опытным специалистам.

1. PREPARACIÓN DE LA SUPERFICIE

1 - При вскрытии упаковок перед началом укладки обязательно убедитесь, что материал не имеет никаких дефектов. Компания Emilceramica не рассматривает претензии, предметом которых является уже уложенный материал или материал, который использовался в непредусмотренных целях.

2 - При распаковке плитки следите за тем, чтобы ее не волочили по поверхности, а обращались с ней осторожно, аккуратно поднимая и укладывая ее на пол. Если формат плитки превышает размер 60x60 см, при ее перемещении рекомендуется работать вдвоем.

3 - Во время укладки плитки следите за тем, чтобы любые имеющиеся предметы (такие как коробки, мебель, строительный инвентарь) не волочили по напольной плитке, а аккуратно поднимали и укладывали на нее. Под этими предметами могут находиться частицы песка, камешки или другой строительный мусор, которые могут поцарапать поверхность керамогранита.

4 - Перед тем, как покрыть пол описанным ниже защитным слоем, мы рекомендуем снять несколько фотографий пола и отправить их начальнику строительного участка.

ВАЖНО!

Компания Emilceramica не дает гарантию на свою продукцию в случае несоблюдения данных правил по уходу за полированным керамогранитом.

ПЕРВАЯ ЧИСТКА ПОСЛЕ УКЛАДКИ

Тщательность и своевременность начальной чистки имеет чрезвычайную важность. Она необходима для всех типов керамического пола для облегчения ежедневной чистки. В случае, если чистой пренебрегают или ее не выполняют, могут образоваться разводы, которые не позволят содержать пол в чистоте, несмотря на хороший ежедневный уход. Необходимо тщательно вымыть пол, чтобы удалить остатки цемента и затирки. Для затирок цементного типа следует подождать не более 48 часов перед выполнением чистки, для эпоксидных затирок или с добавками латекса чистку следует выполнять очень быстро, так как отвердевание компонентов может существенно затруднить удаление затирки. Продукты, рекомендованные для чистки данного типа, должны быть кислотными. Для выполнения чистки выполняйте приведенные ниже действия:

1 - Нанесите на поверхность раствор кислотного продукта крепостью от 10 до 20%.

2 - Подождите 7-10 минут.

3 - Выполняйте чистку, оказывая решительное механическое воздействие. Используйте средства ручной чистки или же пригодные полотеры (рекомендуется использовать полотеры с белыми фетровыми щетками, не допускайте использование черных щеток, содержащих углерод). Чистка должна выполняться как можно более равномерно.

4 - Нейтрализуйте кислотный раствор обильной промывкой, желательно горячей водой. Мытье следует выполнить несколько раз, вплоть до полного удаления остатков кислоты.

ЗАЩИТА ПОЛА ДО КОНЦА СТРОИТЕЛЬНЫХ РАБОТ

После укладки и последующей чистки рекомендуем обратить особенное внимание на защиту пола, чтобы не допустить его повреждение во время строительных работ. Мы рекомендуем придерживаться приведенных ниже правил по защите пола:

1 - Хорошо очистите пол пылесосом или щеткой для удаления любых остатков песка или других строительных материалов, а также всего, что может поцарапать или испачкать его до завершения строительства.

2 - Предварительно полностью очистив пол от пыли, песка или любого другого строительного мусора, уложите на него слой войлока или ворсистого материала, накрывая всю поверхность.

3 - Приклейте войлок или ворсистый материал к полу клеекой лентой по краям, предотвращая попадание частиц песка или другого материала под защитный слой при выполнении строительных работ. Необходимо убедиться в том, что под этим защитным слоем не осталось песка или пыли.

4 - Поверх слоя войлока или ворсистого материала уложите дополнительный слой гофрокартона.

5 - Приклейте гофрокартон к полу клеекой лентой по краям, предотвращая попадание частиц песка или другого материала под защитный слой при выполнении строительных работ. Необходимо убедиться в том, что под этим защитным слоем не осталось песка или пыли.

6 - Слои защитного материала можно будет снять только после завершения строительных работ.

Для облегчения начальной кислотной чистки рекомендуется использовать специальное устройство для сбора жидкостей, чтобы не допустить высыхания водного раствора кислоты. Высохшая пatina раствора сделает операцию чистки бессмысленной. Для структурированной продукции, изделий с выраженным рельефом или же с несколькой отделкой промывка кислотой должна выполняться как можно скорее после укладки. Перед промывкой кислотой, во время укладки, рекомендуется удалить излишки затирки губкой и водой. Рекомендуется предварительно попробовать промывку на неуложенной плитке, в особенности, если это плитка с полированной или шлифованной поверхностью.

PROVENZA

RECOMENDACIONES DE MANTENIMIENTO EN CASO DE SUPERFICIES DE GRES FULL LAPPATO

En caso de pavimentos de gres porcelánico Full Lappato aconsejamos recurrir siempre a los servicios de profesionales expertos en la colocación.

1. PREPARACIÓN DE LA SUPERFICIE

1 - Во время укладки пола и слоя защитного материала убедитесь, что на подошве обуви плиточников или строителей нет камешков или осколков стекла, которые могут повредить уложенный материал.

6 - Убедитесь, что плиточник использует выравниватели с колпачками и системами защиты, предназначенные для полированного керамогранита, чтобы пол не поцарапался выравнивателями иного типа.

7 - Если полированный материал укладывается на первом этаже и имеется прямой выход на открытые пространства (такие как сад, патио, пляж и т.д.), то мы рекомендуем использовать защитные барьерные средства от грязи (дорожки, коврики и т.д.).

8 - По завершении работ, для обеспечения дополнительной защиты от царапин, мы рекомендуем использовать самоклеящиеся резиновые или войлочные прокладки, которые следует подкладывать под каждую ножку стульев и под основания всей мебели или тяжелых предметов обстановки интерьеров.

PROVENZA

DESTINAZIONI D' USO

Intended uses | Domaines d'application | Zweckbestimmung | Usos previstos | Назначение

Ergon products are manufactured using technologies at the ceramics industry state of the art, in order to deliver impressive quality performance.

I prodotti Ergon sono realizzati con le più moderne tecnologie disponibili nel settore ceramico allo scopo di ottenere elevate prestazioni qualitative. Con una pressione applicata di oltre 400 kg/cm², il grés porcellanato di Ergon ottiene elevate caratteristiche tecniche che permettono l'utilizzo sia in ambito commerciale, ad alto traffico e carrabilità, sia in ambito residenziale, date le particolari doti estetiche.

Il rigido controllo del ciclo di cottura e l'accurata selezione delle materie prime utilizzate a protezione della superfioie, determinano una altissima resistenza all'usura e di conseguenza una totale versatilità di utilizzo.

Il rispetto delle prescrizioni suggerite consentirà di preservare inalterate nel tempo le caratteristiche tecniche ed estetiche del grés porcellanato acquistato.

Ergon products are manufactured using technologies at the ceramics industry state of the art, in order to deliver impressive quality performance.

Ergon products are manufactured using technologies at the ceramics industry state of the art, in order to deliver impressive quality performance. Subjected to a pressure of more than 400 kg/cm², Ergon porcelain stoneware has excellent technical characteristics that make it suitable for use both in commercial locations, with heavy use or vehicle traffic, and in the home, thanks to its exquisite appearance.

The strict control of the firing cycle and careful selection of the raw materials used to protect the surface provide outstanding resistance to wear and thus total versatility in use. Compliance with the manufacturer’s recommendations will ensure that the porcelain stoneware purchased maintains all its technical and appearance features over time.

Ergon products are manufactured using technologies at the ceramics industry state of the art, in order to deliver impressive quality performance.

Les produits Ergon sont réalisés en faisant appel aux technologies les plus modernes disponibles dans le secteur céramique afin d'obtenir les meilleures prestations en matière de qualité. Avec une pression appliquée de plus de 400 kg/cm², le grès cérame de Ergon possède d'excellentes caractéristiques techniques qui permettent de l'utiliser dans les commerces fortement fréquentés et soumis à de nombreux passages de clientèle, ainsi que dans le secteur résidentiel étant donné ses extraordinaires qualités esthétiques.

Le contrôle rigoureux du cycle de cuisson et la sélection soignée des matières premières utilisées pour la protection des surfaces entraînent une très forte résistance à l'usure et, par conséquent, une totale polyvalence d'utilisation des produits Ergon.

Le respect des instructions données permettra de conserver durablement les caractéristiques techniques et esthétiques des produits en grés cérame achetés.

Ergon products are manufactured using technologies at the ceramics industry state of the art, in order to deliver impressive quality performance.

Die Ergon Produkte werden mit den modernsten in der Keramikbranche verfügbaren Technologien hergestellt, um qualitativ hochwertige Performances zu gewährleisten. Der hierbei angewandte Druck von über 400 kg/cm² verleiht dem Ergon Feinsteinzeug ausgezeichnete technische Eigenschaften, die eine Verlegung in Gewerbebereichen mit intensiver Beanspruchung und hohem Fahrzeug- und Personenaufkommen erlauben. Dank der besonderen ästhetischen Vorzüge bietet sich auch die Verlegung in Wohnbereichen an.

Die strenge Kontrolle des Brennzyklus und die sorgfältige Auswahl der zum Schutz der Oberfläche verwendeten Rohstoffe garantieren eine sehr hohe Verschleißfestigkeit, wodurch das Produkt praktisch überall eingesetzt werden kann. Die Einhaltung der empfohlenen Vorschriften gewährleistet, dass die technischen und ästhetischen Eigenschaften des erworbenen Feinsteinzeugs langfristig unverändert bleiben.

Ergon products are manufactured using technologies at the ceramics industry state of the art, in order to deliver impressive quality performance.

Los productos de Ergon se realizan con las tecnologías más modernas que ofrece la industria cerámica, a fin de obtener un alto rendimiento desde el punto de vista de la calidad. Con las excelentes características técnicas que le confiere la presión de prensado de más de 400 kg/cm², el gres porcelánico de Ergon puede utilizarse en ámbito comercial (zonas con tránsito peatonal y tráfico rodado intensos), así como en usos residenciales gracias a sus especiales cualidades estéticas. El severo control del ciclo de cocción y la selección atenta de las materias primas utilizadas para proteger la superficie se traducen en una altísima resistencia al desgaste y, por consiguiente, una versatilidad de uso total. El cumplimiento de las recomendaciones indicadas permitirá mantener inalteradas las características técnicas y estéticas del gres porcelánico comprado.





Ergon products are manufactured using technologies at the ceramics industry state of the art, in order to deliver impressive quality performance.

Продукция Ergon производится с использованием самых современных технологий, существующих в керамической промышленности, для получения высоких характеристик качества. При прикладываемом давлении свыше 400 кг/см² керамогранит Ergon приобретает высокие технические характеристики, позволяющие использовать его как в коммерческой среде с интенсивным трафиком и движением транспортных средств, так и в жилом секторе, ввиду его высоких эстетических свойств. Жесткий контроль цикла обжига и тщательный отбор использованного сырья, защищающего поверхности, обеспечивает высочайшую износостойкость, следовательно, полную универсальность использования.

Соблюдение рекомендаций позволит сохранить неизменными во времени технические и эстетические характеристики приобретенного вами керамогранита.

Ergon products are manufactured using technologies at the ceramics industry state of the art, in order to deliver impressive quality performance.

Ergon products are manufactured using technologies at the ceramics industry state of the art, in order to deliver impressive quality performance.

	Alto traffico urbano ed industriale (es. magazzini, depositi, fabbriche).	Heavy urban and industrial traffic (e.g. warehouses, stores, factories).	Passage intense urbain et industriel (ex. entrepôts, dépôts, usines).	Starker städtischer und gewerblicher Verkehr (z.B. Lager, Depots, Fabriken).	Alto tráfico urbano e industrial (por ej. almacenes, depósitos, fábricas).	Интенсивное движение городских и промышленных транспортных средств (напр., склады, хранилища, предприятия).
	Alto traffico pedonale (es. stazioni ferroviarie, aeroporti, centri commerciali).	Heavy pedestrian traffic (e.g. railway stations, airports, retail malls).	Piétinement intense (ex. gares, aéroports, centres commerciaux).	Starker Fußgängerverkehr (z.B. Bahnhöfe, Flughäfen, Einkaufszentren).	Alto tráfico peatonal (por ej. estaciones de tren, aeropuertos, centros comerciales).	Интенсивное пешеходное движение (напр., железнодорожные вокзалы, аэропорты).
	Medio traffico per ambienti pubblici (es. ristoranti, uffici, negozi).	Medium traffic levels for public premises (e.g. restaurants, offioes, shops).	Passage modéré pour lieux publics (ex. restaurants, bureaux, magasins).	Mittelstarker Verkehr in öffentlichen Bereichen (z.B. Gaststätten, Büros, Geschäfte).	Tráfico medio en espacios públicos (por ej. restaurantes, oficinas, tiendas).	Среднее движение в общественных местах (напр., рестораны
	Ambienti residenziali (es. zona giorno, zona notte, camere di alberghi, bagni).	Residential rooms (e.g. living-rooms, bedrooms, hotel rooms, bathrooms).	Espaces résidentiels (ex. cuisine, salle à manger, chambres à coucher, salles de bains).	Privatbereiche (z.B. Wohnbereich, Schlafbereich, Hotelzimmer, Badbereich)	Ámbitos residenciales (por ej. zona de día, zona de noche, habitaciones de hotel, baños)	Жилые объекты (напр., гостиные, спальни, гостиничные номера, ванные)

Ergon products are manufactured using technologies at the ceramics industry state of the art, in order to deliver impressive quality performance.

IL TAGLIO DELLE PIASTRELLE IN GRES PORCELLANATO

Cutting porcelain stoneware tiles | La découpe des carreaux en gres cerame |Schneiden von Feinsteinzeugfliesen

Corte de los azulejos de gres porcelánico | Резка керамогранитной плитки

Ergon products are manufactured using technologies at the ceramics industry state of the art, in order to deliver impressive quality performance.

La gamma Ergon in gres porcellanato viene realizzata con le più moderne tecnologie disponibili sul mercato al fine di ottenere valori assai ridotti di assorbimento d'acqua; secondo gli standard UNI EN ISO 10545-3/ ASTM C373 per essere definito "gres porcellanato" il prodotto ceramico deve riportare valori di assorbimento ≤ 0.5% (Gruppo "Bla" secondo la norma ISO 13006, Classe "P1" secondo la ANSI A 137.1), sebbene i prodotti Ergon siano normalmente realizzati a valori inferiori. Tale caratteristica consente di ottenere pavimenti dalle elevate prestazioni di tenacità e resistenza alla flessione e quindi idonei ad un utilizzo sottoposto ad elevata sollecitazione meccanica e traffico sostenuto. Il basso assorbimento è altresì garanzia di resistenza al gelo, così come definito dallo standard UNI EN ISO 10545-12 o dalla normativa americana ASTM C1026. La tenacità superfioale comporta in taluni casi una certa resistenza della superficie ceramica in fase di taglio. L'osservanza di alcune prescrizioni basilari consente di ridurre gli soarti durante la posa e accelerare le operazioni di installazione delle piastrelle.

Ergon products are manufactured using technologies at the ceramics industry state of the art, in order to deliver impressive quality performance.

The porcelain stoneware Ergon range is manufactured using the very latest technologies available on the market, to achieve very low water absorption values; under the UNI EN ISO 10545-3/ ASTM C373 standards, to be defined as "porcelain stoneware" ceramic tiles must have absorption ≤ 0.5% (Group "Bla" under the ISO 13006 standard, Class "P1" under ANSI A 137.1), although Ergon products are generally manufactured to deliver values below this. These characteristics give the floor tiles exceptional toughness and bending strength values, making them suitable for uses subjected to high mechanical stresses and heavy traffic. The low absorption also ensures resistance to frost, as defined by the UNI EN ISO 10545-12 and ASTM C1026 standards.

In some cases, the toughness of the surface may render the ceramic surface rather hard to cut.

Compliance with a few simple rules will help to reduce waste during laying and speed up tile installation operations.

Ergon products are manufactured using technologies at the ceramics industry state of the art, in order to deliver impressive quality performance.

La gamme Ergon en grés cérame a été réalisée en faisant appel aux technologies les plus modernes disponibles sur le marché afin d'obtenir des valeurs d'absorption d'eau très faibles conformément aux normes UNI EN ISO 10545-3 et ASTM C373. Pour obtenir l'appellation de grés cérame, les produits en céramique doivent posséder des valeurs d'absorption d'eau ≤ 0.5% (Groupe "Bla" selon la norme ISO 13006, Classe "P1" selon la norme ANSI A 137.1). Les produits Ergon sont normalement fabriqués avec des taux inférieurs. Cette caractéristique permet d'obtenir des sols offrant d'excellentes prestations, en termes de solidité et de résistance à la flexion, en mesure d'être utilisés pour des applications prévoyant de fortes contraintes mécaniques et des passages élevés de personnes. Le faible taux d'absorption de l'eau constitue également un gage de résistance au gel définie par les normes UNI EN ISO 10545-12 et ASTM C1026. La solidité de la surface des carreaux entraîne parfois une certaine résistance de la surface céramique lors de la phase de coupe. Le respect des instructions de base reportées ci-dessous permet de réduire les rebuts durant la pose et d'accélérer les opérations d'installation des carreaux.

Ergon products are manufactured using technologies at the ceramics industry state of the art, in order to deliver impressive quality performance.

Die Feinsteinzeugserie Ergon wird unter Anwendung der modernsten am Markt verfügbaren Technologien hergestellt, um sehr niedrige Wasseraufnahmewerte zu gewährleisten. Nach den Vorgaben der Normen UNI EN ISO 10545-3 und ASTM C373 muss ein Keramikprodukt Wasseraufnahmewerte ≤ 0,5% (Gruppe „Bla“ gemäß Norm ISO 13006, Klasse „P1“ gemäß Norm ANSI A 137.1) aufweisen, um als „Feinsteinzeug“ definiert werden zu können. Dies trifft in jeder Hinsicht für die Ergon Produkte zu, die sich in der Regel durch noch niedrigere Werte auszeichnen. Dadurch erhält man Bodenbeläge mit sehr hohen Bruch- und Biegefestigkeitswerten, die sich hervorragend für Bereiche mit intensiver mechanischer Beanspruchung und hohem Fahrzeug- und Personenaufkommen eignen. Der niedrige Wasseraufnahmewert ist ferner die Garantie für eine entsprechende Frostbeständigkeit, wie sie in der Norm UNI EN ISO 10545-12 oder ASTM C1026 festgelegt ist. Die Festigkeit der Keramikoberfläche leistet in bestimmten Fällen einen gewissen Widerstand, muss die Fliese geschnitten werden. Durch die Einhaltung einiger grundlegender Vorschriften vermeidet man unnötigen Abfall während der Arbeit und beschleunigt somit die Verlegung der Fliesen.

Ergon products are manufactured using technologies at the ceramics industry state of the art, in order to deliver impressive quality performance.

La gama Ergon de gres porcelánico se realiza sirviéndose de las tecnologías más modernas que ofrece el mercado, a fin de obtener unos valores muy reducidos de absorción de agua. Según las normas UNI EN ISO 10545-3 y ASTM C373, para poder llamarlo «gres porcelánico», el producto cerámico debe tener un valor de absorción ≤ 0,5% (Grupo Bla según la norma ISO 13006, clase P1 según la norma ANSI A 137.1). Por lo general, los productos Ergon se realizan con valores inferiores, lo que permite obtener pavimentos con un alto valor de tenacidad y resistencia a la flexión, perfectos para los usos sujetos a grandes tensiones mecánicas y tráfico intenso. Además, su bajo valor de absorción garantiza la resistencia a las heladas, tal como establece la norma UNI EN ISO 10545-12 o la ASTM C1026. En algunos casos, la tenacidad superficial implica que la superficie cerámica oponga una cierta resistencia durante la fase de corte. El cumplimiento de algunas recomendaciones básicas permitirá reducir los desechos durante la colocación y agilizar las operaciones de instalación de los azulejos.

Ergon products are manufactured using technologies at the ceramics industry state of the art, in order to deliver impressive quality performance.

Гамма Ergon из керамогранита производится с использованием самых современных технологий из имеющихся на рынке с целью получения очень низких значений впитывания воды. В соответствии со стандартом UNI EN ISO 10545-3/ ASTM C373 керамогранитом называется керамическая продукция со значениями впитывания ≤ 0.5% (Группа "Bla" по норме ISO 13006, Класс "P1" в соответствии с ANSI A 137.1), несмотря на то, что продукция Ergon, как правило, выпускается с более низкими значениями. Эта характеристика позволяет получать полы с высокими характеристиками стойкости и прочности на изгиб, следовательно, пригодными к использования с высокими механическими нагрузками и интенсивным трафиком. Кроме того, низкое впитывание воды - это гарантия морозостойкости, как определяется стандартом UNI EN ISO 10545-12 или ASTM C1026. Прочность поверхности приводит в некоторых случаях к определенному сопротивлению керамической поверхности во время резки. Соблюдение некоторых основных рекомендаций позволяет снизить количество отходов во время укладки и ускорить работы по укладке плитки.

PROVENZA

PROVENZA

IL TAGLIO DELLE PIASTRELLE IN GRES PORCELLANATO - PRESCRIZIONI BASILARI

Cutting porcelain stoneware tiles - Fundamental rules | La découpe des carreaux en gres cerame - Instructions de base | Schneiden von Feinsteinzeugfliesen - Grundlegende Vorschriften | Corte de los azulejos de gres porcelánico - Recomendaciones básicas | Резка керамогранитной плитки - Основные рекомендации



Stato della taglia-piastrelle Verificare che la meccanica sia in buono stato. Accertarsi che la lama di incisione non sia eccessivamente consumata e abbia perso la sua taglienza. Controllare che non vi siano vibrazioni anomale tra le componenti meccaniche, gli scorrimenti e i perni di fissaggio. È consigliabile lubrificare costantemente la lama.

State of the tile-cutter Check that the tool to be used is in good working order. Make sure that the blade is not too worn or blunt. Check the mechanical components, moving parts and fixing pins for excessive vibration. The blade should be constantly lubricated.

Etat du decoupeur de carreaux Vérifier que l'appareil soit en parfait état. Vérifier que la lame de coupe ne soit pas excessivement usée et n'ait pas perdu son pouvoir de coupe. Vérifier qu'il n'y ait aucune vibration anormale entre les composants mécaniques, les guides et les goupilles de fixation de l'appareil. Il est conseillé de lubrifier constamment la lame.

Zustand des Fliesenschneidergeräts Prüfen, ob keine mechanische Mängel vorliegen. Sicherstellen, dass das Schneidrad nicht zu sehr abgenutzt ist und seine Schneidleistung nicht eingebüßt hat. Prüfen, ob keine ungewöhnlichen Vibrationen zwischen den mechanischen Komponenten, den Gleiteilen und den Befestigungsbolzen zu verzeichnen sind. Es empfiehlt sich, das Schneidrad regelmäßig zu schmieren.

Estado del cortador Comprobar que los componentes mecánicos estén en buen estado. Asegurarse de que la rulina no esté demasiado consumida y que no haya perdido su capacidad de rayado. Comprobar que no se produzcan vibraciones anómalas en los componentes mecánicos, las guías de deslizamiento y los pernos de fijación. Es aconsejable lubricar continuamente la rulina.

Состояние плиткореза Проверьте хорошее состояние механической части плиткореза. Убедитесь, что режущий ролик не износился и не затупился. Проверьте отсутствие аномальной вибрации в механических компонентах, в узлах скольжения и крепежных пальцах. Рекомендуется постоянно смазывать полотно.



Manualità Accertarsi di esercitare una pressione costante dell'incisore sull'intera superficie del pezzo. Per il taglio di prodotti particolarmente tenaci è opportuno realizzare una doppia incisione (doppio passaggio). Per agevolare l'incisione occorre regolare l'altezza del fermo meccanico secondo lo spessore del materiale.

Cutting Skill Ensure that the scoring unit applies a constant pressure to the entire surface of the piece. When cutting particularly tough products, two scoring passes should be made. For easier scoring, adjust the height of the mechanical stop as appropriate to the thickness of the material.

Technique de coupe Faire en sorte d'exercer une pression constante sur le découpeur de carreaux et sur toute la surface des carreaux. Pour la coupe de produits particulièrement résistants, il convient de réaliser une double coupe (double passage). Pour faciliter la coupe, il convient de régler la hauteur de la butée mécanique selon l'épaisseur des carreaux à couper.

Handhabung Sicherstellen, dass das Schneidrad mit einem konstanten Druck auf der gesamten Länge der Fliesenoberfläche geführt wird. Zum Schneiden besonders hartnäckiger Fliesen ist ein Doppelschnitt (zweimaliges Einschneiden) auf diesen vorzunehmen. Um den Schnitt einwandfrei ausführen zu können, ist die Höhe des mechanischen Anschlags je nach Stärke des Materials entsprechend einzustellen.

Ejecución Asegurarse de ejercer una presión uniforme con el rodel a lo largo de toda la superficie de la pieza. Para cortar productos especialmente duros, se puede realizar un rayado doble (dos pasadas). Para facilitar el rayado, hay que ajustar la altura del tope mecánico según el grosor del material.

Мастерство Убедитесь, что вы оказываете постоянный нажим на режущий ролик на всей поверхности изделия. Для резки изделий, обладающих особенной твердостью, рекомендуется выполнять двойной надрез (двойной проход). Для облегчения выполнения надреза следует отрегулировать высоту механического стопора по толщине материала.



Utensili specifici Nel caso in cui si decida di effettuare un taglio con flessibile occorre accertarsi che i dischi siano adatti al taglio del gres porcellanato e che la velocità sia ridotta; è opportuno l'utilizzo di flessibili a velocità variabile.

Specific tools If an angle-grinder is used for cutting, make sure that the discs are suitable for cutting porcelain stoneware and that the tool's rotation speed is low; variable speed tools are recommended.

Outils spécifiques Au cas où l'on choisisse de couper les carreaux avec un découpeur-perceur, il convient de vérifier que les disques soient adaptés à la coupe du grès cérame et que leur vitesse soit réduite. Il est conseillé d'utiliser des découpeurs-perceurs à vitesse variable.

Spezialwerkzeuge Sollen Schnitte mit einem Trennschneider ausgeführt werden, ist sicherzustellen, dass die Scheiben für den Schnitt von Feinsteinzeug ausgelegt sind und hierbei die Drehzahl niedrig gehalten wird; es empfiehlt sich die Verwendung von

Trennschneidern mit variabler Drehzahl.

Herramientas específicas Si se opta por realizar el corte con una amoladora, habrá que comprobar que los discos sean adecuados para cortar gres porcelánico y que se use una velocidad reducida; es oportuno usar amoladoras de velocidad variable.

Специальный инструмент В случае, если вы решите выполнять резку болгаркой, то следует убедиться, что диски пригодны для резки керамогранита, и что скорость резки невысокая. Рекомендуется использовать болгарку с регулировкой скорости.

PROVENZA

IL TAGLIO DELLE PIASTRELLE IN GRES PORCELLANATO - PRESCRIZIONI BASILARI

Cutting porcelain stoneware tiles - Fundamental rules | La découpe des carreaux en gres cerame - Instructions de base | Schneiden von Feinsteinzeugfliesen - Grundlegende Vorschriften | Corte de los azulejos de gres porcelánico - Recomendaciones básicas | Резка керамогранитной плитки - Основные рекомендации



Taglio ad acqua Per una migliore gestione del taglio su gres porcellanato è consigliato l'utilizzo di taglia-piastrelle ad acqua. La macchina ad acqua riduce gli scarti dovuti alla durezza superficiale della piastrella e realizza una migliore qualità del taglio.

Waterjet cutting For the best results when cutting porcelain stoneware, a waterjet tile cutter should be used. With waterjet tools, there are fewer rejects due to the tile's hard surface and the quality of cut is better.

Découpe par jet d'eau Afin d'obtenir une meilleure coupe des carreaux en grès cérame, il est conseillé d'utiliser des découpeurs-perceurs de carreaux à eau. En effet, ces appareils réduisent les rebuts dus à la dureté de la surface des carreaux et permettent d'obtenir une coupe de meilleure qualité.

Wasserstrahlschneiden Beste Schnittergebnisse bei Feinsteinzeug erhält man mit einem Nass-Fliesenschneidergerät. Durch ein mit Wasser arbeitendes Schneidergerät reduziert man das Risiko zahlreicher auf die harte Oberfläche zurückzuführender Fliesenabfälle und gewährleistet eine bessere Schnittqualität.

Corte mediante chorro de agua a presión Para controlar mejor el corte del gres porcelánico, es aconsejable utilizar un cortador refrigerado por agua. El cortador de agua reduce los desechos debidos a la dureza superficial del azulejo y realiza un corte de mejor calidad.

Гидрорезка Для получения наилучших результатов резки керамогранита рекомендуется использовать водяные плиткорезы. Водяные плиткорезы снижают количество отходов, вызванное твердостью поверхности плитки и позволяют получить наилучшее качество резки.



La foratura La foratura per il passaggio di cavi si realizza utilizzando apposite frese diamantate su trapani a velocità variabile; è sempre consigliabile una velocità molto ridotta dell'utensile osservando i necessari tempi di lavoro. Si raccomanda di non continuare ad utilizzare la fresa una volta esaurita la taglienza. Per ottenere un inserto quadrato per l'installazione di scatole elettriche occorre realizzare 4 fori sugli spigoli del perimetro utilizzando una fresa diamantata di piccolo diametro (6-8 mm); in tal modo vengono alleggerite le tensioni interne della piastrella sulla quale, in seguito, si possono effettuare i tagli di congiunzione con un disco diamantato.

Boring Holes to allow the passage of electrical wiring are made using special diamond tools mounted on variable speed drills. The tool rotation speed should always be very low; do not rush this operation. Never keep on using a blunt tool. To make a square opening to fit over an electric wiring box, first drill 4 holes in the corners of the opening with a small-diameter diamond tool (6-8 mm) to reduce the stresses within the tile, after which the cuts between these holes can be made using a diamond disc.

Le perçage Le trou pour le passage des câbles est réalisé en utilisant des meuleuses à disques diamantés à vitesse variable. Il est vivement conseillé d'utiliser les meuleuses à une vitesse très basse, tout en respectant leur durée d'utilisation. Il est, par ailleurs, conseillé de ne pas utiliser des meuleuses dont les lames seraient usées. Pour obtenir une niche carrée dans laquelle loger des boîtiers électriques, il convient de réaliser 4 trous sur les arêtes du périmètre en utilisant une meuleuse à disques diamantés de faible diamètre (6-8 mm). L'utilisation de ces outils permettra de réduire les tensions internes des carreaux sur lesquels il sera ensuite possible d'effectuer les coupes de jointure avec un disque diamanté.

Bohren Bohrungen zur Durchführung von Kabeln sind mit geeigneten Diamantfräsen auf Bohrmaschinen mit variabler Drehzahl auszuführen; unter Berücksichtigung der erforderlichen Arbeitszeiten sollte stets eine relativ niedrige Werkzeugdrehzahl gewählt werden.

Abgenutzte oder verschlissene Fräsen dürfen auf keinen Fall weiter verwendet werden. Zum Erhalt eines quadratischen Ausschnitts für die Installation von Stromdosen sind 4 Bohrungen an den umfängsseitigen Kanten unter Verwendung einer Diamantfräse mit kleinem Durchmesser (6-8 mm) auszuführen; auf diese Weise werden die inneren Spannungen der Fliese abgeschwächt, und es ist anschließend möglich, die Verbindungsschnitte zwischen den Bohrungen mit einer Diamantscheibe auszuführen.

La perforación El agujero redondo para pasar cables se hace con brocas diamantadas especiales montadas en taladros de velocidad variable; siempre es aconsejable emplear la herramienta a muy baja velocidad, respetando el tiempo necesario para realizar el trabajo. No se recomienda seguir usando la broca una vez que haya perdido su capacidad de rayado. Para obtener un agujero cuadrado donde instalar cajas de enchufe, hay que practicar 4 orificios en las esquinas del perímetro con una broca diamantada de diámetro pequeño (6-8 mm). Esto permite reducir las tensiones internas del azulejo sobre el cual posteriormente se podrá realizar los cortes de unión con un disco diamantado.

Сверление Изготовление отверстий для пропуска кабелей выполняется с использованием специальных алмазных фрез и дрелей с регулировкой скорости. Всегда рекомендуется использовать очень низкую скорость инструмента, соблюдая необходимую скорость выполнения работ. Не рекомендуется продолжать использовать фрезу после того, как она затупилась. Для выполнения квадратных вырезов для установки электрических коробок следует выполнить 4 отверстия по углам периметра, используя алмазную фрезу маленького диаметра (6-8 мм). Таким образом снижается внутреннее напряжение плитки, на которой потом можно будет выполнить резку между отверстиями алмазным диском.

1 General Provisions

- 1.1 In addition to the terms and expressions defined elsewhere in these General Terms of Sale, the terms and expressions listed below – starting with a capital letter – shall have the meaning conventionally ascribed to them or specified in this art. 1.1:
- "Buyer": refers to the natural or legal person from which the Seller receives the order;
 - "Contract": refers to the Buyer's purchase order accepted by the Seller, comprehensive of the General Terms of Sale;
 - "EXW": (also known as Ex Works – Franco Fabbrica) refers to the relevant rights and obligations of Buyer and Seller provided for in the Incoterm 2020 of the International Chamber of Commerce of Paris;
 - "Parties": refers to the Buyer and the Seller jointly;
 - "Products": refers to the products of the Seller resulting from the price list and sales catalogs year by year in force;
 - "Seller": refers to Emilceramica S.r.l. a socio unico, with registered office at Via Ghia-rola Nuova, 29 - 41042 Fiorano Modenese (MO), Italy.
- 1.2 The terms and conditions set out below (the "General Terms of Sale") shall form part of any and all the agreements entered into between the Seller and the Buyer for the sale of the Products, and they shall prevail over every general terms of the Buyer, unless expressly accepted upon in writing by the Seller.
- 1.3 The Seller shall reserve the right to modify, supplement or amend the General Terms of Sale, by indication of such variations in the offers or any other written communication to the Buyer. If the Buyer does not accept the modifications, supplements or amendments of the General Terms of Sale within 15 days from the date of communication, the previous General Terms of Sale shall apply, without prejudice to the Seller's right to terminate the Contract entered into with the Buyer, if any, within 30 days thereafter.

2 Offers and Orders

- 2.1 The offer to the Buyer made and/or the order to the Seller sent by agents, brokers or other intermediaries shall not be binding upon the Seller until the order of the Buyer is accepted by the Seller according to art. 2.2 of the General Terms of Sale.
- 2.2 No order submitted by the Buyer shall be deemed to be accepted unless and until confirmed in writing by the Seller. If an order is not confirmed in writing by the Seller, the issuance by the Seller of the relevant invoice or the performance by the Seller shall be deemed to be an acceptance of the order.

3 Terms of Delivery

- 3.1 The delivery of the Products shall be EXW. The Seller shall deliver the Products by making them available to the Buyer according to the terms and at the place as specified in the Contract (the "Delivery"). Upon Delivery, the Seller shall only assume the obligation to load the Products on the load vehicle, any other obligation being excluded.
- 3.2 The Seller shall not be liable for any loss or damage to the Products after Delivery to the Buyer; under no circumstances shall the Buyer be released from its obligation to pay the price of the Products upon the Delivery.
- 3.3 Without prejudice to the remedies set forth under art. 9, if the Buyer does not fulfill the obligation to pay the price of the Products, the Seller shall be entitled to suspend the Delivery.
- 3.4 All the deadlines in connection with Products' delivery and return - although defined as mandatory - shall be considered as merely indicative, and binding on the Seller within the normal tolerance range. The Delivery terms - even though indicative - are only, and exclusively, those specified in the order confirmation of the Seller.
- 3.5 In case of delay in the Delivery that exceeds the normal tolerance, the Buyer may only cancel the part of the order relating to Products not delivered within 30 days following the date of receipt by the Seller of the cancellation notice of the Buyer to be sent through registered letter with return receipt.
- 3.6 The Buyer cannot cancel its order or withdraw from the Contract in case the Delivery is delayed due to the occurrence of events of force majeure referred to under art. 6 if the delay of the Delivery does not exceed 60 days.
- 3.7 In case of occurrence of events of force majeure referred to under art. 6, the Seller may terminate the Agreement by written notice to the Buyer.
- 3.8 In case the Delivery does not take place for any reason related to the Buyer, upon simple communication to the Buyer that the Products are at its disposal, the Delivery is considered performed for all purposes (including to the effect of the terms of payment and the issuance of the invoice). After 15 days from the communication warehouse, expenses are applied and the Seller is relieved from any responsibility for destruction, damage or loss of value of the Products.
- 3.9 In case of non-delivery of the Products at the place of destination indicated in the transport document, or in case the Products are delivered in a place other than that indicated in the transport document, the Buyer undertakes to inform the Seller within 120 hours after the scheduled date for delivery at the place of destination through registered letter with return receipt also containing the copy of the signed transport document. Following the receipt of the communication including the documentation, the Seller provides to the regularization of invoices issued charging VAT according to Italian Presidential Decree no. 600/1973. The Buyer shall indem-

nify the Seller for any taxes, surcharges, interest and penalties of any kind – as well as legal expenses - should any amounts be charged by tax authorities as a result of failure to provide such notification in writing or, however, the delivery of Products at the place of destination other than that indicated in the transport document. The Buyer, having acknowledged the notice that the Seller requires the carrier to sign, undertakes to communicate to the carrier any change or modification of the destination of the Products. In case the Buyer fails to comply with the aforementioned obligation, the Seller shall charge the Buyer for any taxes, surcharges, interest and penalties of any kind - as well as legal expenses - should any amounts be charged by tax authorities as a result of said failure.

3.10 Except in cases of willful misconduct or gross negligence, the Seller shall not be liable in any way for damages arising from late Delivery or non-Delivery (total or partial) of Products.

4 Prices and Terms of Payment

- 4.1 The prices of the Products indicated in the price list year by year are EXW; therefore, any other charges or expenses related to shipping, delivery and / or transport of the Products are the sole responsibility of the Buyer. The funding necessary to deal with any Buyer's charges and expenses is anticipated by the latter to the Seller; by way of example only, such expenses and charges comprise costs of additional packaging, shipping cost, accessories, tax charges, stamp duties, customs fees, and any additional charges not including the prices. The prices of the Products may be subject to corrections due to printing errors.
- 4.2 Prices of the Products are exclusive of VAT at the rate applicable by law, to be paid in accordance with the invoice.
- 4.3 The place of payment is at the registered office of the Seller even in the case of drafts, cash orders or bills. The acceptance by the Seller of payment in the form of bills, promissory notes, endorsed bills or bank cheques shall always be «subject to collection» and without scope for novation of the debt. Payment is due in full upon Delivery of the Products, unless otherwise agreed in writing.
- 4.4 In addition to other remedies provided by law and / or the Contract, the Seller shall apply default interest on late payments in accordance with the provisions of Legislative Decree. no.231 of 2002.

5 Terms of Warranty

- 5.1 The Seller warrants that the Products are free from defects and flaws for a period of 12 months from Delivery. The warranty operates within the limits of art. 1495 of the Italian Civil Code, subject to the additional restrictions provided for in this article and in the provincial collection of uses of 2005 foreseen by the Chamber of Commerce of Modena for the ceramics and the normal tolerances. Any indications of weights, measures, dimensions, colors, shades and other data contained in catalogs, brochures, folders, of the Seller are merely indicative and not binding. The warranty of the Seller is in any case limited to first choice Products - as indicated by the 2005 principles and rules set out by the Chamber of Commerce of Modena for ceramic products – i.e. with a percentage of defective tiles not exceeding 5%, for the part exceeding that percentage. The warranty does not operate for Products different from those of first choice. Except in cases of willful misconduct or gross negligence, the Buyer cannot claim differences in tone as vice of Products.
- 5.2 Pursuant to the warranty obligation of the Seller, the latter undertakes to replace the defective and / or damaged product within the limits of the Contract and without any further obligation of indemnification for direct and / or indirect and / or consequential damages caused by defective Products to the Buyer and / or third parties, save for the mandatory provisions of law. The Parties acknowledge and agree that the Seller's aggregate liability to the Buyer hereunder shall, in all cases, be limited to the amount of the price paid by the Buyer for the Products giving rise to the Supplier's liability.
- 5.3 The liability for defects and flaws no longer applies following the installation of the Products; any claims must be made before the installation through registered letter with return receipt to be addressed to the Seller, and must indicate in detail the vices and defects found. The complaint does not give the Buyer the right to suspend or delay, in whole or in part, the payment.
- 5.4 It is understood that the warranty referred to in this article is excluded from the installation as well as where the flaw and / or defect of the Products is caused by incorrect use, modification or alteration of the same Products attributable to the Buyer.

6 Force Majeure

- 6.1 The Seller may suspend the execution and / or withdraw from the Contract if performance is objectively impossible or excessively burdensome because of unforeseeable events beyond its control, such as, for example, strikes, labor disputes, accidents, explosions, boycott, lockout, fire, war, civil war, riots, revolutions, requisitions, embargo, energy, flood, acts or omissions of law or government, acts of terrorism, delay or failure to supply of its suppliers, equipment or essential equipment breakdowns, and other causes similar to those listed above.

7 Anti – Bribery, Code of Ethics

- 7.1 The Buyer shall comply with any law, regulation, directive and applicable law of any authority, governmental entity, and any other national and international institution relating to practices and offences of corruptive nature (the "Applicable Law"), including, rules concerning illegal payments or offers or promises of money or other benefits to public officials or persons in charge of public services for the performance of their duties or powers.
- 7.2 In particular, Buyer shall comply with the US Foreign Corrupt Practices Act, the Convention on Combating Bribery of Foreign Officials in International Business Transactions of 1997, and any other Applicable Law relating to bribery.
- 7.3 The Buyer shall, and shall procure that its officers, directors, employees, contractors or consultants shall, not undertake, directly or indirectly, any action in the performance of any Contract and supply provided for therein, which may constitute a breach of any Applicable Laws, and, in particular, the Buyer shall, and shall procure that its officers, directors, employees, contractors or consultants shall, not: a) offer, make or authorize any contribution, payment or gift or other benefits to public officials or persons in charge of public services officials, employees or agents of any authority, governmental entity, and any other national and international institution; (b) make any contribution, of any nature, to any candidate to a public office.
- 7.4 The Buyer shall comply with the provisions of Legislative Decree no. 231/2001, as subsequently amended and supplemented. For these purposes, the Buyer represents to have examined the Code of Ethics of the Seller (the "Code of Ethics"), and the Model of Organization, Management and Control pursuant to Legislative Decree no. 231/2001 (the "Model"). The Code of Ethics and the Model may be consulted on the following web site: <https://www.emilgroup.com/downloadarea/>
- The Seller undertakes to perform the supplies under the Contract in compliance with the rules provided under the Code of Ethics and the Model.
- 7.5 The Buyer shall, and shall procure that its officers, directors, employees, contractors or consultants which will be in contact with the Seller in the performance of the supplies under the Contract shall, promptly inform the Supervisory Body of the Seller of any act, fact or action of which it became aware, and may constitute a crime included in the scope of Legislative Decree no. 231/2001, and may imply the administrative liability of the Seller.
- 7.6 If during the execution of the Contract, the Buyer incurs in a conduct described in art. 2635 of the Italian Civil Code, the Seller has the right to terminate the Contract.
- 7.7 In case of breach of the Buyer of its undertakings under articles 7.3 and 7.5, the Seller has the right to terminate the Contract pursuant to art. 1456 of the Italian Civil Code.
- 7.8 The Buyer represents and warrants that it is not designated on, owned by or associated with, any party designated on any U.S., E.U. or other government restricted parties' lists, including without limitation, the U.S. Treasury Department Office of Foreign Assets Control's Specially Designated Nationals and Blocked Persons List, and the Buyer agrees that it will not sell or transfer any goods to such persons. The Buyer shall comply with all applicable U.S., E.U. or other applicable economic sanctions and export control laws and regulations, including without limitation, the regulations administered by the Office of Foreign Assets Control.
- 7.9 In case of breach of the Buyer of its undertakings, representations and warranties under art. 7.8, the Seller has the right to terminate the Contract pursuant to art. 1456 of the Italian Civil Code.

8 Personal Data Protection

- 8.1 For the purpose of executing the Contract, the Parties undertake to comply with all the obligations set out in the General Data Protection Regulation (UE) 2016/679 on "the protection of natural persons with regard to the processing of personal data and on the free movement of such data" (hereinafter "GDPR"), as well as, within the limits of its applicability, Italian Legislative Decree 196/2003 ("Privacy Code"), as most recently amended by Italian Legislative Decree 101/2018 and in the provisions of the Italian Data Protection Authority.
- 8.2 By signing this Contract, the Parties, each to the extent of its respective competence, acknowledge that their own personal data and/or of their employees and/or collaborators involved in the activities referred to the Contract, will be communicated to the other Party and processed by the latter as an autonomous Data Controller for purposes strictly functional to the setting up and execution of the Contract.
- 8.3 In particular, the Buyer acknowledges that the Seller will process his personal data and/or of its employees and/or collaborators, involved in the activities referred to the Contract, as autonomous Data Controller for the purposes and in accordance with the modalities specified in the information notice provided pursuant to Articles 13 and 14 of the GDPR available on the website www.emilgroup.com under Privacy, which the Buyer undertakes to bring to its employees' and/or collaborators' knowledge.

9 Termination of the Contract

- 9.1 The Seller has the right to terminate any Contract with the Buyer, with immediate effect, in accordance with art. 1456 of the Italian Civil Code, by notice sent through registered letter in the following cases:
- if the Buyer fails to fulfil its obligations under articles 3.9, 4 and 7 of these General Terms of Sale;
 - if the Buyer is in material breach of the Contract.

9.2 The Seller has the right to withdraw with immediate effect by each Contract by notice sent through registered letter to the Buyer in the following cases:

- the Buyer fails to fulfil its obligations under articles 1.3, 3.7, 6.1;
- the Buyer is subject to enforcement, insolvency or liquidation proceedings;
- the Buyer's economic and financial situation can be reasonably considered a situation of crisis;
- shares and / or quotas representing the majority or the Buyer's control of share capital - in case of corporate - are directly or indirectly sold, disposed of, or restricted in guarantee.

10 Retention of Title

10.1 The Seller shall retain title in the Products sold until it has received full payment of the agreed price from the Buyer. Consequently, the Buyer undertakes i) to make good use of them, according to their intended use; ii) not to transfer their title to third parties, unless expressly and previously authorized by the Seller. In the event that the Buyer fails to pay all or part of the Products by the due date, the Seller may retake possession of the Products delivered, at its simple request. Notwithstanding the above, the Buyer shall be liable for any damage and loss occurring to the Products after Delivery, even if caused by force majeure or other events not attributable to the Buyer.

11 Applicable Law – Competent Jurisdiction

- 11.1 These General Terms of Sale and each Contract entered in to by the Buyer with the Seller shall be governed by Italian law.
- 11.2 Any dispute arising between the Parties concerning the interpretation, validity or enforcement of these General Terms of Sale and any Contract shall be referred to the exclusive jurisdiction of the Court of Modena.
- 11.3 Only the Seller, at its discretion, has the right to waive the exclusive jurisdiction of the Court referred to in previous art.11.2 to take legal action against the Buyer at his residence and at the Court therein competent.
- 11.4 In order to interpret the terms of return of the Products and other commercial terms used by the Parties, reference is made to the Incoterms 2020 of the Chamber of Commerce of Paris and 2005 principles and rules set out by the Chamber of Commerce of Modena for ceramic products.

12 Seller's trademarks and distinctive signs and images

- 12.1 The Buyer is obliged to use the Seller's trademarks, names and other distinctive signs and images of the Products only for the purpose of identifying and advertising the Products, it being understood that such use is in the exclusive interest of the Principal. In all events, any use of the Seller's trademarks, names or other distinctive signs or images on the Buyer's headed paper, on advertising material or on any other material in any way intended for third parties, must be agreed to beforehand in writing with the Seller.
- 12.2 The Buyer undertakes not to insert the Seller's trademarks, names, images and distinctive signs in their firm or company name or in web sites. The Buyer shall not register the Seller's trademarks and/or distinctive signs, including web domain names.
- 12.3 The Buyer's right to use the Seller's trademarks, names, images or other distinctive signs, as provided for in article 12.1 above, shall immediately terminate with the expiry or termination, for whatever reason, of these General Terms of Sale or any Contracts entered into between the Seller and the Buyer.
- 12.4 The Buyer shall inform the Seller of any violation of its trademarks, names, images or other distinctive signs of which they become aware.

13 Final Provisions

- 13.1 The invalidity in whole or in part of any provision of these General Terms of Sale shall not affect the validity of the remaining provisions.
- 13.2 These General Terms of Sale may be amended, supplemented, varied, only in writing by the Seller.

PROVENZA

COORDINAMENTO

Ufficio Marketing Emilceramica Group

COPYRIGHT © EMILCERAMICA SRL
FEBBRAIO 2024

Emilceramica S.r.l. a socio unico Via Ghiarola Nuova, 29 41042 Fiorano Modenese (MO) - Italia Tel. +39 0536 835 111 www.emilgroup.it
17 DoP - F
EN 14411 : 2012
Dry-pressed ceramic tiles, with water absorption $E_w \leq 0,5\%$. for internal and external walls and floorings

I colori e le caratteristiche estetiche dei materiali illustrati nel presente catalogo sono da ritenersi puramente indicativi. Le misure dei prodotti qui indicate si intendono nominali e come i pesi ed i colori subiscono le variazioni tipiche del processo ceramico. Provenza si riserva la facoltà di modificare in qualunque momento senza preavviso le caratteristiche tecniche, estetiche e i materiali presentati. Tali caratteristiche non sono comunque vincolanti nei termini legali.

Colours and optical features of the materials illustrated in this catalogue are to be regarded as mere indications. Product sizes indicated are nominal and like weights and colours undergo the typical variations of the ceramic process. Provenza reserves the right to change the technical and optical features of the materials illustrated at any time and without notice. These features are not legally binding.

Les coloris et les caractéristiques esthétiques des références illustrées dans le catalogue sont donnés à titre purement indicatif. Les caractéristiques indiquées concernant les dimensions des articles, sont à considérer nominalement tout comme le poids et les coloris elles peuvent subir des variations dues au procédé céramique. Provenza se réserve le droit de modifier à tout moment et sans aucun préavis les caractéristiques techniques et esthétiques des produits présentés dans son catalogue. Ces modifications ne pourront pas entraîner de procédures légales.

Die Farben und die ästhetischen Eigenschaften der in diesem Katalog abgebildeten Produkte sind als reine Richtwerte zu betrachten. Die hier angegebenen Abmessungen verstehen sich als Sollwerte und sind (wie Gewicht und Farbe) den typischen Änderungen des Keramikprozesses ausgesetzt. Provenza behält sich das Recht vor die technischen und ästhetischen Eigenschaften der vorgestellten Produkte jederzeit ohne Voranzeige zu ändern. Obengenannte Eigenschaften sind jedoch rechtmäßig nicht verbindlich.

Los colores y las características de los materiales ilustrados en el presente catálogo son para retenerse solo indicativamente. Las medidas de los productos aquí indicados se entienden nominalmente y como el peso y los colores sometidos a las variaciones típicas del procedimiento cerámico. Provenza se reserva la facultad de modificar en cualquier momento sin preaviso las características técnicas, estéticas y los materiales presentados. Tales características no son vinculantes en términos legales.

Цвета и внешние характеристики материала, представленного в каталоге, должны расцениваться как приблизительные. Указанные размеры продукции являются номинальными, и, также как и вес и цвета, подвергаются типичным для керамического процесса изменениям. Provenza оставляет за собой право изменять в любой момент без какого-либо предупреждения представленные технические и внешние характеристики и материалы. Данные характеристики не влекут за собой ответственности для продавца с юридической точки зрения.



Provenza is a brand of Emilceramica S.r.l. a socio unico	Sede Commerciale/ Amministrativa
emilgroup.it/provenza emilgroup.it	Via Ghiarola Nuova, 29 - 41042 Fiorano Modenese (Mo) Italy T +39 0536 835111 - info@emilceramicagroup.it